

## Tietoja tulostimesta

- [Tulostimen tunnistaminen](#)
- [Käyttöpaneelin toiminta](#)
- [Käyttöpaneelin valikoiden käyttäminen](#)

## Tulostimen tunnistaminen

Perustulostinmalleja on kaksi. Seuraavassa taulukossa esitellään joitakin mallien eroja.

	5210n	5310n
Syöttökapasiteetti	600 arkkia (500 arkin lokero + 100 arkin monisyöttölaite)	600 arkkia (500 arkin lokero + 100 arkin monisyöttölaite)
Tulostuskapasiteetti	250 arkkia	250 arkkia
Vakiomuisti	64 Mt	128 Mt
Muistin enimmäiskapasiteetti	576 Mt	640 Mt

 **HUOMAUTUS:** Tulostimen mallin numero näkyy käyttöpaneelissa.

## Varustellut mallit

Seuraavissa kuvissa on esitetty tulostimen vakiokokoonpano ja täysin varusteltu malli. Jos asennat tulostimeen tulostusmateriaalin lisäkäsittelylaitteita, tulostin muistuttaa enemmän täysin varusteltua mallia.

Lisävarusteet on merkitty tähdellä (\*). Lisätietoja syöttölisävarusteiden asentamisesta on kohdassa [Lisävarusteiden asentaminen ja poistaminen](#) ja lisävarusteen mukana toimitetuissa ohjeissa.

Jos haluat ostaa seuraavia lisävarusteita, käy Dellin Web-sivustossa osoitteessa [www.dell.com](http://www.dell.com) tai ota yhteyttä Dellin myyntiedustajaan.

## Vakioverkko

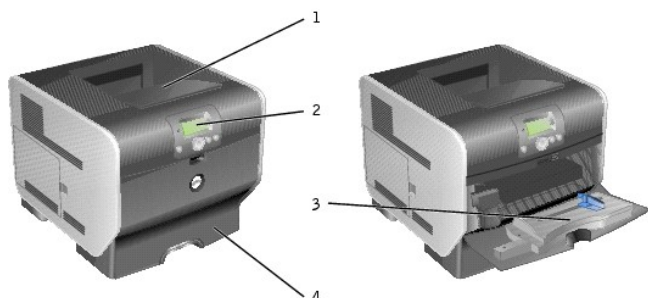

Numero:	Osa:
1	Vakiovastaanottoalusta (250 arkkia)
2	Käyttöpaneeli
3	Monisyöttölaite (100 arkkia)
4	Vakiolokero (500 arkkia)

## Täydellinen kokoonpano



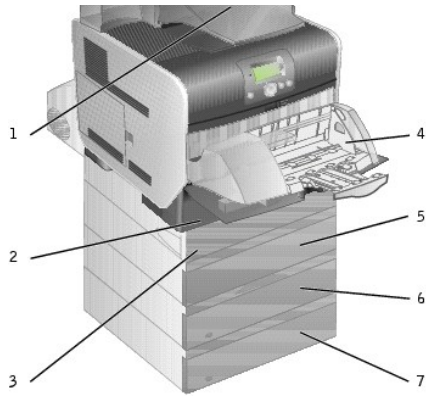

**HUOMAUTUS:** Voit asentaa neljä valinnaista paperilokeroa tai kolme lokeroa ja yhden kaksipuolisen syöttölaitteen.

Numero:	Osa:
1	Vastaanottoalusta (650 arkkia)
2	Lokero 1/Vakiolokero (500 arkkia)
3	Kaksipuolinen tulostusyksikkö (500 arkkia)
4	Kirjekuorien syöttölaite (85 kirjekuorta)
5	Lokero 2 (250 tai 500 arkkia)
6	Lokero 3 (250 tai 500 arkkia)
7	Lokero 4 (250 tai 500 arkkia)



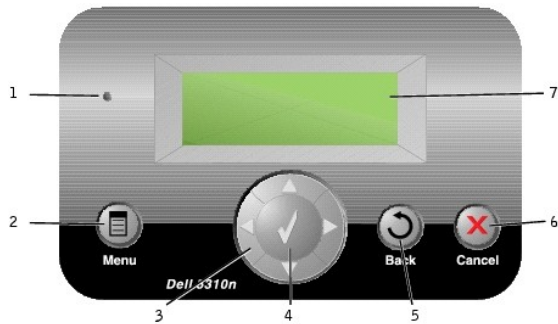

**VAARA:** Lattialle asennettu tulostin edellyttää lisätukea. Käytä joko tulostimen jalustaa tai tukea, jos käytät yhtä tai useampaa syöttölaitetta tai jos käytät kaksipuolista tulostusyksikköä ja yhtä syöttölaitetta.

## Käyttöpaneelin toiminta



Numero:	Käytä:	Toimenpide:
1	Merkkivalo	Tulostimen tilan määrittäminen: onko virta kytketty, käsitteleekö tulostin työtä, onko se varattu, vapaa tai käyttäjän toimien tarpeessa. <ul style="list-style-type: none"> <li>1 Ei käytössä — Virta on katkaistu.</li> <li>1 Tasainen vihreä — Virta on kytketty, mutta tulostin on vapaa.</li> <li>1 Viikkuva vihreä — Tulostin lämpenee, käsittelee tietoja tai tulostaa työtä.</li> <li>1 Tasainen keltainen — Tulostin vaatii käyttäjän toimia.</li> </ul>
2	Valikko-painike	Valikkohakemiston avaaminen. <b>HUOMAUTUS:</b> Tulostimen on oltava <b>valmis</b> -tilassa, jotta valikkohakemisto voidaan avata. Jos tulostin ei ole valmis, näyttöön tulee ilmoitus, että valikot eivät ole käytettävissä.
3	Siirtymispainikkeet	▲ ▼ Luetteloiden selaaminen. Kohdistin siirtyy yhden rivin kerrallaan, kun luetteloja selataan <b>ylä-</b> tai <b>alano</b> lipainikkeella. Kun painat <b>alano</b> lipainiketta näytön alareunassa, seuraava kokonainen sivu tulee näyttöön. ◀ ▶

			Näytön sisällä siirtyminen. Esimerkiksi siirtyminen valikkohakemiston kohdasta toiseen. Vasemmalla ja oikealla nuolipainikkeella vieritetään myös tekstiä, joka ei mahdu näyttöön kokonaan.
4	Valitse-painike		Valitun kohteen toimintojen tekeminen. Paina Valitse-painiketta, kun kohdistin on haluamasi kohdan vieressä. Kohtia ovat esimerkiksi linkin avaaminen, asetuksen määrittäminen sekä työn aloittaminen ja peruuttaminen.
5	Takaisin-painike		Palaaminen edelliseen näyttöön. <b>HUOMAUTUS:</b> Nykyisessä näytössä tehtyjä muutoksia ei oteta käyttöön, jos painat Takaisin-painiketta.
6	Peruuta-painike		Tulostimen mekaanisen toiminnan keskeyttäminen. Kun olet painanut Peruuta-painiketta, näyttöön tulee ilmoitus <b>Pysäytetään</b> . Kun tulostin on pysähtynyt, käyttöpaneelin tilarivillä näkyy teksti <b>Pysäytetty</b> , ja näyttöön tulee vaihtoehtojen luettelo.
7	Näyttö		Näytössä näkyvät ilmoitukset ja kuvat, jotka kuvaavat tulostimen senhetkistä tilaa ja osoittavat mahdolliset käyttäjän toimia vaativat tulostusongelmat. Käyttöpaneeli on nelirivinen, taustavalaistu harmaasävyinäyttö, jossa näkyy sekä kuvia että tekstiä.

## Käyttöpaneelin valikoiden käyttäminen

Erilaisten valikkojen avulla tulostimen asetuksia voidaan muuttaa helposti. Taulukossa esitellään käyttöpaneelin valikkohakemisto, valikot ja kunkin valikon komennot. Lisätietoja valikoista ja valikon kohteista on kohdassa [Käyttöpaneelin valikot](#).

Valikko	Asetus
Paperi-valikko	<ul style="list-style-type: none"> <li>1 Oletuslähde</li> <li>1 Paperikoko/-laji</li> <li>1 Monisyötön asetus</li> <li>1 Kirjekuoritoiminto</li> <li>1 Korvaava paperikoko</li> <li>1 Paperin laatu</li> <li>1 Paperin paino</li> <li>1 Paperin lisäys</li> <li>1 Mukautetut lajit</li> <li>1 Yleisasetukset</li> <li>1 Alustan asetus</li> </ul>
Raportit	<ul style="list-style-type: none"> <li>1 Valikkoasetussivu</li> <li>1 Laitetilastot</li> <li>1 Verkoasetussivu</li> <li>1 Verkon &lt;x&gt; asetussivu</li> <li>1 Profilliluettelo</li> <li>1 NetWare-asennussivu</li> <li>1 Tulosta fontit</li> <li>1 Tulosta hakemisto</li> </ul>
Asetukset	<ul style="list-style-type: none"> <li>1 Asetus-valikko</li> <li>1 Viimeistely-valikko</li> <li>1 Laatu-valikko</li> <li>1 Apuohjelmat-valikko</li> <li>1 PS-valikko</li> <li>1 PCL-valikko</li> <li>1 HTML-valikko</li> <li>1 Kuva-valikko</li> </ul>
Suojaus	<ul style="list-style-type: none"> <li>1 Työn vanheneminen</li> </ul>
Verkko/Portit	<ul style="list-style-type: none"> <li>1 TCP/IP</li> <li>1 Vakioverkko</li> <li>1 Verkko &lt;x&gt;</li> <li>1 Vakio-USB</li> <li>1 USB-väylä &lt;x&gt;</li> <li>1 Rinnakkaisportti</li> <li>1 Rinnakkaisportti &lt;x&gt;</li> <li>1 NetWare</li> <li>1 AppleTalk</li> </ul>

## Liite

- [Dellin tekninen tukipalvelukäytäntö](#)
  - [Dellin yhteystiedot](#)
  - [Takuu ja palautusoikeus](#)
- 

## Dellin tekninen tukipalvelukäytäntö

Teknisen tukihenkilön tekninen tuki edellyttää, että asiakas auttaa vianmäärityksessä ja osallistuu siihen. Tekninen tukipalvelu palauttaa käyttöjärjestelmän, sovellusohjelmiston ja laitteisto-ohjaimien alkuperäisen kokoonpanon, jossa Dell on ne toimittanut, sekä tarkistaa tulostimen ja kaikkien Dellin asentamien laitteiden asianmukaisen toiminnan. Teknisen tukihenkilön tukipalvelujen lisäksi käytettävissä on Dellin tekninen tukisivusto. Teknisiä lisätukivaihtoehtoja saattaa olla käytettävissä lisämaksusta.

Dell tuottaa tulostimia ja Dellin asentamia ohjelmistoja ja lisälaitteita varten rajoitettuja teknisiä tukipalveluja. Alkuperäinen valmistaja tuottaa kolmannen osapuolen ohjelmistojen ja lisälaitteiden tukipalvelut. Tämä koskee myös tuotteita, jotka on toimittanut Software & Peripherals (DellWare), ReadyWare ja Custom Factory Integration (CFI/DellPlus)

---

## Dellin yhteystiedot

Voit käyttää Dellin tukipalveluja osoitteessa [support.dell.com](http://support.dell.com). Valitse alue TERVETULOA DELLIN TUKIPALVELUUN -sivulta ja ilmoita sen jälkeen pyydytetyt tiedot työkalujen ja ohjeiden käyttämiseksi.

Voit ottaa Delliin sähköisesti yhteyttä seuraavissa sivustoissa:

- 1 World Wide Web  
[www.dell.com/](http://www.dell.com/)  
[www.dell.com/ap/](http://www.dell.com/ap/) (vain Aasian ja Tyynenmeren alueen maat)  
[www.euro.dell.com](http://www.euro.dell.com) (vain Eurooppa)  
[www.dell.com/la/](http://www.dell.com/la/) (vain Latinalaisen Amerikan maat)  
[www.dell.com/jp/](http://www.dell.com/jp/) (vain Japani)
  - 1 Anonyymi tiedostonsiirtoprotokolla (FTP)  
[ftp.dell.com/](ftp://ftp.dell.com/)  
Kirjautu sisään käyttäjänä anonymous ja käytä omaa sähköpostiosoitetta salasanana.
  - 1 Sähköinen tukipalvelu  
[mobile\\_support@us.dell.com](mailto:mobile_support@us.dell.com)  
[support@us.dell.com](mailto:support@us.dell.com)  
[apsupport@dell.com](mailto:apsupport@dell.com) (vain Aasian ja Tyynenmeren alueen maat)  
[support.euro.dell.com](mailto:support.euro.dell.com) (vain Eurooppa)  
<http://support.jp.dell.com/jp/ip/tech/email/> (vain Japani)
  - 1 Sähköinen tarjouspalvelu  
[sales@dell.com](mailto:sales@dell.com)  
[apmarketing@dell.com](mailto:apmarketing@dell.com) (vain Aasian ja Tyynenmeren alueen maat)
  - 1 Sähköinen tietopalvelu  
[info@dell.com](mailto:info@dell.com)
- 

## Takuu ja palautusoikeus

Dell Inc. ("Dell") valmistaa laitteistotuotteensa osista ja komponenteista, jotka ovat uusia tai uuden veroisia alalla hyväksytyjen käytäntöjen mukaisesti. Lisätietoja Dellin tulostimelle myöntämästä takuusta on *Omistajan oppaassa*.

# BSD License and Warranty Statements





Copyright (c) 1991 The Regents of the University of California. All rights reserved.

Redistribution and use in source and binary forms, with or without modification, are permitted provided that the following conditions are met:

1. Redistributions of source code must retain the above copyright notice, this list of conditions and the following disclaimer.
2. Redistributions in binary form must reproduce the above copyright notice, this list of conditions and the following disclaimer in the documentation and/or other materials provided with the distribution.
3. The name of the author may not be used to endorse or promote products derived from this software without specific prior written permission.

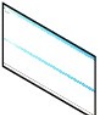
THIS SOFTWARE IS PROVIDED BY THE AUTHOR "AS IS" AND ANY EXPRESS OR IMPLIED WARRANTIES, INCLUDING, BUT NOT LIMITED TO, THE IMPLIED WARRANTIES OF MERCHANTABILITY AND FITNESS FOR A PARTICULAR PURPOSE ARE DISCLAIMED. IN NO EVENT SHALL THE AUTHOR BE LIABLE FOR ANY DIRECT, INDIRECT, INCIDENTAL, SPECIAL, EXEMPLARY, OR CONSEQUENTIAL DAMAGES (INCLUDING, BUT NOT LIMITED TO, PROCUREMENT OF SUBSTITUTE GOODS OR SERVICES; LOSS OF USE, DATA, OR PROFITS; OR BUSINESS INTERRUPTION) HOWEVER CAUSED AND ON ANY THEORY OF LIABILITY, WHETHER IN CONTRACT, STRICT LIABILITY, OR TORT (INCLUDING NEGLIGENCE OR OTHERWISE) ARISING IN ANY WAY OUT OF THE USE OF THIS SOFTWARE, EVEN IF ADVISED OF THE POSSIBILITY OF SUCH DAMAGE.

## Tietojen etsiminen

Mitä tietoja etsit?	Etsi vastaus täältä
<ul style="list-style-type: none"> <li>1 Tulostimen ohjaimet</li> <li>1 Oma Käyttöopas</li> </ul>	<p><i>Drivers and Utilities -CD-levy</i></p>  <p>Poista tai asenna uudelleen ohjaimia tai käytä oppaita CD-levyn avulla.</p> <p>CD-levylle on voitu lisätä readme-tiedostoja, joissa on tietoja tulostimen uusista päivityksistä tai monimutkaisia teknisiä lisätietoja edistyneitä käyttäjiä tai teknisiä asiantuntijoita varten.</p>
Tulostimen asentaminen	<p><i>Tulostimen asentaminen -julistte</i></p> 
<ul style="list-style-type: none"> <li>1 Turvallisuusohjeet</li> <li>1 Tulostimen asentaminen ja käyttäminen</li> <li>1 Takuu</li> </ul>	<p><i>Omistajan opas</i></p> 
Pikapalvelukoodi ja palveluntunnistenumero	 <p>Tämä tarra on tulostimen etukannen alla.</p> 
<ul style="list-style-type: none"> <li>1 Tulostimen uudet ohjaimet</li> <li>1 Vastaukset teknisiin kysymyksiin ja tukipyyntöihin</li> <li>1 Tulostimen oppaat</li> </ul>	<p>Dellin tukipalvelusivusto: <a href="http://support.dell.com">support.dell.com</a></p> <p>Dellin tukipalvelusivustossa on käytettävissä lukuisia online-työkaluja. Tässä muutama esimerkki:</p> <ul style="list-style-type: none"> <li>1 Ratkaisut – vianmääritysvinkit ja -ohjeet, teknisten asiantuntijoiden artikkelit ja online-kurssit</li> <li>1 Päivitykset – komponenttien, kuten muistin, päivitystiedot</li> <li>1 Asiakaspalvelu - yhteystiedot, tilauksen tila, takuu- sekä korjaustiedot</li> <li>1 Ladattavat tiedostot - ohjaimet</li> <li>1 Apumateriaali – tulostimen oppaat ja tuotteen tekniset tiedot</li> </ul>
<ul style="list-style-type: none"> <li>1 Ohjeita Windows XP:n käyttämiseen</li> <li>1 Tulostimen oppaat</li> </ul>	<p>Windows XP:n ohje- ja tukipalvelut</p> <ol style="list-style-type: none"> <li>1. Valitse <b>Käynnistä</b> → <b>Ohje- ja tukipalvelut</b>.</li> <li>2. Kirjoita sana tai lause, joka kuvaa ongelmaa, ja napsauta sitten <b>nuolikkuvaketta</b>.</li> <li>3. Valitse aihe, joka kuvaa ongelmaasi.</li> <li>4. Seuraa näytön ohjeita.</li> </ol>

# GNU License

---

## GENERAL PUBLIC LICENSE

Version 2, June 1991

Copyright (C) 1989, 1991 Free Software Foundation, Inc.

59 Temple Place, Suite 330, Boston, MA 02111-1307 USA

Everyone is permitted to copy and distribute verbatim copies of this license document, but changing it is not allowed.

### Preamble

The licenses for most software are designed to take away your freedom to share and change it. By contrast, the GNU General Public License is intended to guarantee your freedom to share and change free software—to make sure the software is free for all its users. This General Public License applies to most of the Free Software Foundation's software and to any other program whose authors commit to using it. (Some other Free Software Foundation software is covered by the GNU Library General Public License instead.) You can apply it to your programs, too.

When we speak of free software, we are referring to freedom, not price. Our General Public Licenses are designed to make sure that you have the freedom to distribute copies of free software (and charge for this service if you wish), that you receive source code or can get it if you want it, that you can change the software or use pieces of it in new free programs; and that you know you can do these things.

To protect your rights, we need to make restrictions that forbid anyone to deny you these rights or to ask you to surrender the rights. These restrictions translate to certain responsibilities for you if you distribute copies of the software, or if you modify it.

For example, if you distribute copies of such a program, whether gratis or for a fee, you must give the recipients all the rights that you have. You must make sure that they, too, receive or can get the source code. And you must show them these terms so they know their rights.

We protect your rights with two steps: (1) copyright the software, and (2) offer you this license which gives you legal permission to copy, distribute and/or modify the software.

Also, for each author's protection and ours, we want to make certain that everyone understands that there is no warranty for this free software. If the software is modified by someone else and passed on, we want its recipients to know that what they have is not the original, so that any problems introduced by others will not reflect on the original authors' reputations.

Finally, any free program is threatened constantly by software patents. We wish to avoid the danger that redistributors of a free program will individually obtain patent licenses, in effect making the program proprietary. To prevent this, we have made it clear that any patent must be licensed for everyone's free use or not licensed at all.

The precise terms and conditions for copying, distribution and modification follow.

## GNU GENERAL PUBLIC LICENSE

### TERMS AND CONDITIONS FOR COPYING, DISTRIBUTION AND MODIFICATION

1. This License applies to any program or other work which contains a notice placed by the copyright holder saying it may be distributed under the terms of this General Public License. The "Program", below, refers to any such program or work, and a "work based on the Program" means either the Program or any derivative work under copyright law: that is to say, a work containing the Program or a portion of it, either verbatim or with modifications and/or translated into another language. (Hereinafter, translation is included without limitation in the term "modification".) Each licensee is addressed as "you". Activities other than copying, distribution and modification are not covered by this License: they are outside its scope. The act of running the Program is not restricted, and the output from the Program is covered only if its contents constitute a work based on the Program (independent of having been made by running the Program). Whether that is true depends on what the Program does.

2. You may copy and distribute verbatim copies of the Program's source code as you receive it, in any medium, provided that you conspicuously and appropriately publish on each copy an appropriate copyright notice and disclaimer of warranty; keep intact all the notices that refer to this License and to the absence of any warranty; and give any other recipients of the Program a copy of this License along with the Program.

You may charge a fee for the physical act of transferring a copy, and you may at your option offer warranty protection in exchange for a fee.

3. You may modify your copy or copies of the Program or any portion of it, thus forming a work based on the Program, and copy and distribute such modifications or work under the terms of Section 1 above, provided that you also meet all of these conditions:
  - a. You must cause the modified files to carry prominent notices stating that you changed the files and the date of any change.
  - b. You must cause any work that you distribute or publish, that in whole or in part contains or is derived from the Program or any part thereof, to be licensed as a whole at no charge to all third parties under the terms of this License.
  - c. If the modified program normally reads commands interactively when run, you must cause it, when started running for such interactive use in the most ordinary way, to print or display an announcement including an appropriate copyright notice and a notice that there is no warranty (or else, saying that you provide a warranty) and that users may redistribute the program under these conditions, and telling the user how to view a copy of this License. (Exception: if the Program itself is interactive but does not normally print such an announcement, your work based on the Program is not required to print an announcement.)

These requirements apply to the modified work as a whole. If identifiable sections of that work are not derived from the Program, and can be reasonably considered independent and separate works in themselves, then this License, and its terms, do not apply to those sections when you distribute them as separate works. But when you distribute the same sections as part of a whole which is a work based on the Program, the distribution of the whole must be on the terms of this License, whose permissions for other licensees extend to the entire whole, and thus to each and every part regardless of who wrote it.

Thus, it is not the intent of this section to claim rights or contest your rights to work written entirely by you; rather, the intent is to exercise the right to control the distribution of derivative or collective works based on the Program.

In addition, mere aggregation of another work not based on the Program with the Program (or with a work based on the Program) on a volume of a storage or distribution medium does not bring the other work under the scope of this License.

4. You may copy and distribute the Program (or a work based on it, under Section 2) in object code or executable form under the terms of Sections 1 and 2 above provided that you also do one of the following:
  - a. Accompany it with the complete corresponding machine-readable source code, which must be distributed under the terms of Sections 1 and 2 above on a medium customarily used for software interchange; or,
  - b. Accompany it with a written offer, valid for at least three years, to give any third party, for a charge no more than your cost of physically performing source distribution, a complete machine-readable copy of the corresponding source code, to be distributed under the terms of Sections 1 and 2 above on a medium customarily used for software interchange; or,
  - c. Accompany it with the information you received as to the offer to distribute corresponding source code. (This alternative is allowed only for noncommercial distribution and only if you received the program in object code or executable form with such an offer, in accord with Subsection b above.)

The source code for a work means the preferred form of the work for making modifications to it. For an executable work, complete source code means all the source code for all modules it contains, plus any associated interface definition files, plus the scripts used to control compilation and installation of the executable. However, as a special exception, the source code distributed need not include anything that is normally distributed (in either source or binary form) with the major components (compiler, kernel, and so on) of the operating system on which the executable runs, unless that component itself accompanies the executable.

If distribution of executable or object code is made by offering access to copy from a designated place, then offering equivalent access to copy the source code from the same place counts as distribution of the source code, even though third parties are not compelled to copy the source along with the object code.

5. You may not copy, modify, sublicense, or distribute the Program except as expressly provided under this License. Any attempt otherwise to copy, modify, sublicense or distribute the Program is void, and will automatically terminate your rights under this License. However, parties who have received copies, or rights, from you under this License will not have their licenses terminated so long as such parties remain in full compliance.
6. You are not required to accept this License, since you have not signed it. However, nothing else grants you permission to modify or distribute the Program or its derivative works. These actions are prohibited by law if you do not accept this License. Therefore, by modifying or distributing the Program (or any work based on the Program), you indicate your acceptance of this License to do so, and all its terms and conditions for copying, distributing or modifying the Program or works based on it.
7. Each time you redistribute the Program (or any work based on the Program), the recipient automatically receives a license from the original licensor to copy, distribute or modify the Program subject to these terms and conditions. You may not impose any further restrictions on the recipients' exercise of the rights granted herein. You are not responsible for enforcing compliance by third parties to this License.
8. If, as a consequence of a court judgment or allegation of patent infringement or for any other reason (not limited to patent issues), conditions are imposed on you (whether by court order, agreement or otherwise) that contradict the conditions of this License, they do not excuse you from the conditions of this License. If you cannot distribute so as to satisfy simultaneously your obligations under this License and any other pertinent obligations, then as a consequence you may not distribute the Program at all. For example, if a patent license would not permit royalty-free redistribution of the Program by all those who receive copies directly or indirectly through you, then the only way you could satisfy both it and this License would be to refrain entirely from distribution of the Program.

If any portion of this section is held invalid or unenforceable under any particular circumstance, the balance of the section is intended to apply and the section as a whole is intended to apply in other circumstances.

It is not the purpose of this section to induce you to infringe any patents or other property right claims or to contest validity of any such claims; this section has the sole purpose of protecting the integrity of the free software distribution system, which is implemented by public license practices. Many people have made generous contributions to the wide range of software distributed through that system in reliance on consistent application of that system; it is up to the author/donor to decide if he or she is willing to distribute software through any other system and a licensee cannot impose that choice.

This section is intended to make thoroughly clear what is believed to be a consequence of the rest of this License.

9. If the distribution and/or use of the Program is restricted in certain countries either by patents or by copyrighted interfaces, the original copyright holder who places the Program under this License may add an explicit geographical distribution limitation excluding those countries, so that distribution is permitted only in or among countries not thus excluded. In such case, this License incorporates the limitation as if written in the body of this License.
10. The Free Software Foundation may publish revised and/or new versions of the General Public License from time to time. Such new versions will be similar in spirit to the present version, but may differ in detail to address new problems or concerns.

Each version is given a distinguishing version number. If the Program specifies a version number of this License which applies to it and "any later version", you have the option of following the terms and conditions either of that version or of any later version published by the Free Software



Foundation. If the Program does not specify a version number of this License, you may choose any version ever published by the Free Software Foundation.

11. If you wish to incorporate parts of the Program into other free programs whose distribution conditions are different, write to the author to ask for permission. For software which is copyrighted by the Free Software Foundation, write to the Free Software Foundation; we sometimes make exceptions for this. Our decision will be guided by the two goals of preserving the free status of all derivatives of our free software and of promoting the sharing and reuse of software generally.

## NO WARRANTY

12. BECAUSE THE PROGRAM IS LICENSED FREE OF CHARGE, THERE IS NO WARRANTY FOR THE PROGRAM, TO THE EXTENT PERMITTED BY APPLICABLE LAW. EXCEPT WHEN OTHERWISE STATED IN WRITING THE COPYRIGHT HOLDERS AND/OR OTHER PARTIES PROVIDE THE PROGRAM "AS IS" WITHOUT WARRANTY OF ANY KIND, EITHER EXPRESSED OR IMPLIED, INCLUDING, BUT NOT LIMITED TO, THE IMPLIED WARRANTIES OF MERCHANTABILITY AND FITNESS FOR A PARTICULAR PURPOSE. THE ENTIRE RISK AS TO THE QUALITY AND PERFORMANCE OF THE PROGRAM IS WITH YOU. SHOULD THE PROGRAM PROVE DEFECTIVE, YOU ASSUME THE COST OF ALL NECESSARY SERVICING, REPAIR OR CORRECTION.
13. IN NO EVENT UNLESS REQUIRED BY APPLICABLE LAW OR AGREED TO IN WRITING WILL ANY COPYRIGHT HOLDER, OR ANY OTHER PARTY WHO MAY MODIFY AND/OR REDISTRIBUTE THE PROGRAM AS PERMITTED ABOVE, BE LIABLE TO YOU FOR DAMAGES, INCLUDING ANY GENERAL, SPECIAL, INCIDENTAL OR CONSEQUENTIAL DAMAGES ARISING OUT OF THE USE OR INABILITY TO USE THE PROGRAM (INCLUDING BUT NOT LIMITED TO LOSS OF DATA OR DATA BEING RENDERED INACCURATE OR LOSSES SUSTAINED BY YOU OR THIRD PARTIES OR A FAILURE OF THE PROGRAM TO OPERATE WITH ANY OTHER PROGRAMS), EVEN IF SUCH HOLDER OR OTHER PARTY HAS BEEN ADVISED OF THE POSSIBILITY OF SUCH DAMAGES.

END OF TERMS AND CONDITIONS

## How to Apply These Terms to Your New Programs

If you develop a new program, and you want it to be of the greatest possible use to the public, the best way to achieve this is to make it free software which everyone can redistribute and change under these terms.

To do so, attach the following notices to the program. It is safest to attach them to the start of each source file to most effectively convey the exclusion of warranty; and each file should have at least the "copyright" line and a pointer to where the full notice is found.

1 April 1989

Lexmark International, Inc.

This General Public License does not permit incorporating your program into proprietary programs. If your program is a subroutine library, you may consider it more useful to permit linking proprietary applications with the library. If this is what you want to do, use the GNU Library General Public License instead of this License.

---

## GNU LESSER GENERAL PUBLIC LICENSE

Version 2.1, February 1999

Copyright (C) 1991, 1999 Free Software Foundation, Inc.

59 Temple Place, Suite 330, Boston, MA 02111-1307 USA

Everyone is permitted to copy and distribute verbatim copies of this license document, but changing it is not allowed.

[This is the first released version of the Lesser GPL. It also counts as the successor of the GNU Library Public License, version 2, hence the version number 2.1.]

## Preamble

The licenses for most software are designed to take away your freedom to share and change it. By contrast, the GNU General Public Licenses are intended to guarantee your freedom to share and change free software--to make sure the software is free for all its users.

This license, the Lesser General Public License, applies to some specially designated software packages--typically libraries--of the Free Software Foundation and other authors who decide to use it. You can use it too, but we suggest you first think carefully about whether this license or the ordinary General Public License is the better strategy to use in any particular case, based on the explanations below.

When we speak of free software, we are referring to freedom of use, not price. Our General Public Licenses are designed to make sure that you have the freedom to distribute copies of free software (and charge for this service if you wish); that you receive source code or can get it if you want it; that you can change the software and use pieces of it in new free programs; and that you are informed that you can do these things.

To protect your rights, we need to make restrictions that forbid distributors to deny you these rights or to ask you to surrender these rights. These restrictions translate to certain responsibilities for you if you distribute copies of the library or if you modify it.

For example, if you distribute copies of the library, whether gratis or for a fee, you must give the recipients all the rights that we gave you. You must make sure that they, too, receive or can get the source code. If you link other code with the library, you must provide complete object files to the recipients, so that they can relink them with the library after making changes to the library and recompiling it. And you must show them these terms so they know their rights.

We protect your rights with a two-step method: (1) we copyright the library, and (2) we offer you this license, which gives you legal permission to copy, distribute and/or modify the library.

To protect each distributor, we want to make it very clear that there is no warranty for the free library. Also, if the library is modified by someone else and passed on, the recipients should know that what they have is not the original version, so that the original author's reputation will not be affected by problems that might be introduced by others.

Finally, software patents pose a constant threat to the existence of any free program. We wish to make sure that a company cannot effectively restrict the users of a free program by obtaining a restrictive license from a patent holder. Therefore, we insist that any patent license obtained for a version of the library must be consistent with the full freedom of use specified in this license.

Most GNU software, including some libraries, is covered by the ordinary GNU General Public License. This license, the GNU Lesser General Public License, applies to certain designated libraries, and is quite different from the ordinary General Public License. We use this license for certain libraries in order to permit linking those libraries into non-free programs.

When a program is linked with a library, whether statically or using a shared library, the combination of the two is legally speaking a combined work, a derivative of the original library. The ordinary General Public License therefore permits such linking only if the entire combination fits its criteria of freedom. The Lesser General Public License permits more lax criteria for linking other code with the library.

We call this license the "Lesser" General Public License because it does Less to protect the user's freedom than the ordinary General Public License. It also provides other free software developers Less of an advantage over competing non-free programs. These disadvantages are the reason we use the ordinary General Public License for many libraries. However, the Lesser license provides advantages in certain special circumstances.

For example, on rare occasions, there may be a special need to encourage the widest possible use of a certain library, so that it becomes a de-facto standard. To achieve this, non-free programs must be allowed to use the library. A more frequent case is that a free library does the same job as widely used non-free libraries. In this case, there is little to gain by limiting the free library to free software only, so we use the Lesser General Public License.

In other cases, permission to use a particular library in non-free programs enables a greater number of people to use a large body of free software. For example, permission to use the GNU C Library in non-free programs enables many more people to use the whole GNU operating system, as well as its variant, the GNU/Linux operating system.

Although the Lesser General Public License is Less protective of the users' freedom, it does ensure that the user of a program that is linked with the Library has the freedom and the wherewithal to run that program using a modified version of the Library.

The precise terms and conditions for copying, distribution and modification follow. Pay close attention to the difference between a "work based on the library" and a "work that uses the library". The former contains code derived from the library, whereas the latter must be combined with the library in order to run.

## **GNU LESSER GENERAL PUBLIC LICENSE**

### **TERMS AND CONDITIONS FOR COPYING, DISTRIBUTION AND MODIFICATION**

This License Agreement applies to any software library or other program which contains a notice placed by the copyright holder or other authorized party saying it may be distributed under the terms of this Lesser General Public License (also called "this License"). Each licensee is addressed as "you".

A "library" means a collection of software functions and/or data prepared so as to be conveniently linked with application programs (which use some of those functions and data) to form executables.

The "Library", below, refers to any such software library or work which has been distributed under these terms. A "work based on the Library" means either the Library or any derivative work under copyright law: that is to say, a work containing the Library or a portion of it, either verbatim or with modifications and/or translated straightforwardly into another language. (Hereinafter, translation is included without limitation in the term "modification".)

"Source code" for a work means the preferred form of the work for making modifications to it. For a library, complete source code means all the source code for all modules it contains, plus any associated interface definition files, plus the scripts used to control compilation and installation of the library.

Activities other than copying, distribution and modification are not covered by this License; they are outside its scope. The act of running a program using the Library is not restricted, and output from such a program is covered only if its contents constitute a work based on the Library (independent of the use of the Library in a tool for writing it). Whether that is true depends on what the Library does and what the program that uses the Library does.

1. You may copy and distribute verbatim copies of the Library's complete source code as you receive it, in any medium, provided that you conspicuously and appropriately publish on each copy an appropriate copyright notice and disclaimer of warranty; keep intact all the notices that refer to this License and to the absence of any warranty; and distribute a copy of this License along with the Library.

You may charge a fee for the physical act of transferring a copy, and you may at your option offer warranty protection in exchange for a fee.

2. You may modify your copy or copies of the Library or any portion of it, thus forming a work based on the Library, and copy and distribute such modifications or work under the terms of Section 1 above, provided that you also meet all of these conditions:
  - a. The modified work must itself be a software library.
  - b. You must cause the files modified to carry prominent notices stating that you changed the files and the date of any change.
  - c. You must cause the whole of the work to be licensed at no charge to all third parties under the terms of this License.
  - d. If a facility in the modified Library refers to a function or a table of data to be supplied by an application program that uses the facility, other than as an argument passed when the facility is invoked, then you must make a good faith effort to ensure that, in the event an application does not supply such function or table, the facility still operates, and performs whatever part of its purpose remains meaningful.

(For example, a function in a library to compute square roots has a purpose that is entirely well-defined independent of the application. Therefore, Subsection 2d requires that any application-supplied function or table used by this function must be optional: if the application does not supply it, the square root function must still compute square roots.)

These requirements apply to the modified work as a whole. If identifiable sections of that work are not derived from the Library, and can be reasonably considered independent and separate works in themselves, then this License, and its terms, do not apply to those sections when you distribute them as separate works. But when you distribute the same sections as part of a whole which is a work based on the Library, the distribution of the whole must be on the terms of this License, whose permissions for other licensees extend to the entire whole, and thus to each and every part regardless of who wrote it.

Thus, it is not the intent of this section to claim rights or contest your rights to work written entirely by you; rather, the intent is to exercise the right to control the distribution of derivative or collective works based on the Library.

In addition, mere aggregation of another work not based on the Library with the Library (or with a work based on the Library) on a volume of a storage or distribution medium does not bring the other work under the scope of this License.

3. You may opt to apply the terms of the ordinary GNU General Public License instead of this License to a given copy of the Library. To do this, you must alter all the notices that refer to this License, so that they refer to the ordinary GNU General Public License, version 2, instead of to this License. (If a newer version than version 2 of the ordinary GNU General Public License has appeared, then you can specify that version instead if you wish.) Do not make any other change in these notices.

Once this change is made in a given copy, it is irreversible for that copy, so the ordinary GNU General Public License applies to all subsequent copies and derivative works made from that copy.

This option is useful when you wish to copy part of the code of the Library into a program that is not a library.

4. You may copy and distribute the Library (or a portion or derivative of it, under Section 2) in object code or executable form under the terms of Sections 1 and 2 above provided that you accompany it with the complete corresponding machine-readable source code, which must be distributed under the terms of Sections 1 and 2 above on a medium customarily used for software interchange.

If distribution of object code is made by offering access to copy from a designated place, then offering equivalent access to copy the source code from the same place satisfies the requirement to distribute the source code, even though third parties are not compelled to copy the source along with the object code.

5. A program that contains no derivative of any portion of the Library, but is designed to work with the Library by being compiled or linked with it, is called a "work that uses the Library". Such a work, in isolation, is not a derivative work of the Library, and therefore falls outside the scope of this License.

However, linking a "work that uses the Library" with the Library creates an executable that is a derivative of the Library (because it contains portions of the Library), rather than a "work that uses the library". The executable is therefore covered by this License. Section 6 states terms for distribution of such executables.

When a "work that uses the Library" uses material from a header file that is part of the Library, the object code for the work may be a derivative work of the Library even though the source code is not. Whether this is true is especially significant if the work can be linked without the Library, or if the work is itself a library. The threshold for this to be true is not precisely defined by law.

If such an object file uses only numerical parameters, data structure layouts and accessors, and small macros and small inline functions (ten lines or less in length), then the use of the object file is unrestricted, regardless of whether it is legally a derivative work. (Executables containing this object code plus portions of the Library will still fall under Section 6.)

Otherwise, if the work is a derivative of the Library, you may distribute the object code for the work under the terms of Section 6. Any executables containing that work also fall under Section 6, whether or not they are linked directly with the Library itself.

6. As an exception to the Sections above, you may also combine or link a "work that uses the Library" with the Library to produce a work containing

portions of the Library, and distribute that work under terms of your choice, provided that the terms permit modification of the work for the customer's own use and reverse engineering for debugging such modifications.

You must give prominent notice with each copy of the work that the Library is used in it and that the Library and its use are covered by this License. You must supply a copy of this License. If the work during execution displays copyright notices, you must include the copyright notice for the Library among them, as well as a reference directing the user to the copy of this License. Also, you must do one of these things:

- a. Accompany the work with the complete corresponding machine-readable source code for the Library including whatever changes were used in the work (which must be distributed under Sections 1 and 2 above); and, if the work is an executable linked with the Library, with the complete machine-readable "work that uses the Library", as object code and/or source code, so that the user can modify the Library and then relink to produce a modified executable containing the modified Library. (It is understood that the user who changes the contents of definitions files in the Library will not necessarily be able to recompile the application to use the modified definitions.)
- b. Use a suitable shared library mechanism for linking with the Library. A suitable mechanism is one that (1) uses at run time a copy of the library already present on the user's computer system, rather than copying library functions into the executable, and (2) will operate properly with a modified version of the library, if the user installs one, as long as the modified version is interface-compatible with the version that the work was made with.
- c. Accompany the work with a written offer, valid for at least three years, to give the same user the materials specified in Subsection 6a, above, for a charge no more than the cost of performing this distribution.
- d. If distribution of the work is made by offering access to copy from a designated place, offer equivalent access to copy the above specified materials from the same place.
- e. Verify that the user has already received a copy of these materials or that you have already sent this user a copy.

For an executable, the required form of the "work that uses the Library" must include any data and utility programs needed for reproducing the executable from it. However, as a special exception, the materials to be distributed need not include anything that is normally distributed (in either source or binary form) with the major components (compiler, kernel, and so on) of the operating system on which the executable runs, unless that component itself accompanies the executable.

It may happen that this requirement contradicts the license restrictions of other proprietary libraries that do not normally accompany the operating system. Such a contradiction means you cannot use both them and the Library together in an executable that you distribute.

7. You may place library facilities that are a work based on the Library side-by-side in a single library together with other library facilities not covered by this License, and distribute such a combined library, provided that the separate distribution of the work based on the Library and of the other library facilities is otherwise permitted, and provided that you do these two things:
  - a. Accompany the combined library with a copy of the same work based on the Library, uncombined with any other library facilities. This must be distributed under the terms of the Sections above.
  - b. Give prominent notice with the combined library of the fact that part of it is a work based on the Library, and explaining where to find the accompanying uncombined form of the same work.
8. You may not copy, modify, sublicense, link with, or distribute the Library except as expressly provided under this License. Any attempt otherwise to copy, modify, sublicense, link with, or distribute the Library is void, and will automatically terminate your rights under this License. However, parties who have received copies, or rights, from you under this License will not have their licenses terminated so long as such parties remain in full compliance.
9. You are not required to accept this License, since you have not signed it. However, nothing else grants you permission to modify or distribute the Library or its derivative works. These actions are prohibited by law if you do not accept this License. Therefore, by modifying or distributing the Library (or any work based on the Library), you indicate your acceptance of this License to do so, and all its terms and conditions for copying, distributing or modifying the Library or works based on it.
10. Each time you redistribute the Library (or any work based on the Library), the recipient automatically receives a license from the original licensor to copy, distribute, link with or modify the Library subject to these terms and conditions. You may not impose any further restrictions on the recipients' exercise of the rights granted herein. You are not responsible for enforcing compliance by third parties with this License.
11. If, as a consequence of a court judgment or allegation of patent infringement or for any other reason (not limited to patent issues), conditions are imposed on you (whether by court order, agreement or otherwise) that contradict the conditions of this License, they do not excuse you from the conditions of this License. If you cannot distribute so as to satisfy simultaneously your obligations under this License and any other pertinent obligations, then as a consequence you may not distribute the Library at all. For example, if a patent license would not permit royalty-free redistribution of the Library by all those who receive copies directly or indirectly through you, then the only way you could satisfy both it and this License would be to refrain entirely from distribution of the Library.

If any portion of this section is held invalid or unenforceable under any particular circumstance, the balance of the section is intended to apply, and the section as a whole is intended to apply in other circumstances.

It is not the purpose of this section to induce you to infringe any patents or other property right claims or to contest validity of any such claims; this section has the sole purpose of protecting the integrity of the free software distribution system which is implemented by public license practices. Many people have made generous contributions to the wide range of software distributed through that system in reliance on consistent application of that system; it is up to the author/donor to decide if he or she is willing to distribute software through any other system and a licensee cannot impose that choice.

This section is intended to make thoroughly clear what is believed to be a consequence of the rest of this License.

12. If the distribution and/or use of the Library is restricted in certain countries either by patents or by copyrighted interfaces, the original copyright holder who places the Library under this License may add an explicit geographical distribution limitation excluding those countries, so that distribution is permitted only in or among countries not thus excluded. In such case, this License incorporates the limitation as if written in the body of this License.
13. The Free Software Foundation may publish revised and/or new versions of the Lesser General Public License from time to time. Such new versions will be similar in spirit to the present version, but may differ in detail to address new problems or concerns. Each version is given a distinguishing version number. If the Library specifies a version number of this License which applies to it and "any later version", you have the option of following the terms and conditions either of that version or of any later version published by the Free Software Foundation. If the Library does not specify a license version number, you may choose any version ever published by the Free Software Foundation.
14. If you wish to incorporate parts of the Library into other free programs whose distribution conditions are incompatible with these, write to the author to ask for permission. For software which is copyrighted by the Free Software Foundation, write to the Free Software Foundation; we sometimes make exceptions for this. Our decision will be guided by the two goals of preserving the free status of all derivatives of our free software and of promoting the sharing and reuse of software generally.

## NO WARRANTY

15. BECAUSE THE LIBRARY IS LICENSED FREE OF CHARGE, THERE IS NO WARRANTY FOR THE LIBRARY, TO THE EXTENT PERMITTED BY APPLICABLE LAW. EXCEPT WHEN OTHERWISE STATED IN WRITING THE COPYRIGHT HOLDERS AND/OR OTHER PARTIES PROVIDE THE LIBRARY "AS IS" WITHOUT WARRANTY OF ANY KIND, EITHER EXPRESSED OR IMPLIED, INCLUDING, BUT NOT LIMITED TO, THE IMPLIED WARRANTIES OF MERCHANTABILITY AND FITNESS FOR A PARTICULAR PURPOSE. THE ENTIRE RISK AS TO THE QUALITY AND PERFORMANCE OF THE LIBRARY IS WITH YOU. SHOULD THE LIBRARY PROVE DEFECTIVE,

YOU ASSUME THE COST OF ALL NECESSARY SERVICING, REPAIR OR CORRECTION.

16. IN NO EVENT UNLESS REQUIRED BY APPLICABLE LAW OR AGREED TO IN WRITING WILL ANY COPYRIGHT HOLDER, OR ANY OTHER PARTY WHO MAY MODIFY AND/OR REDISTRIBUTE THE LIBRARY AS PERMITTED ABOVE, BE LIABLE TO YOU FOR DAMAGES, INCLUDING ANY GENERAL, SPECIAL, INCIDENTAL OR CONSEQUENTIAL DAMAGES ARISING OUT OF THE USE OR INABILITY TO USE THE LIBRARY (INCLUDING BUT NOT LIMITED TO LOSS OF DATA OR DATA BEING RENDERED INACCURATE OR LOSSES SUSTAINED BY YOU OR THIRD PARTIES OR A FAILURE OF THE LIBRARY TO OPERATE WITH ANY OTHER SOFTWARE), EVEN IF SUCH HOLDER OR OTHER PARTY HAS BEEN ADVISED OF THE POSSIBILITY OF SUCH DAMAGES.

END OF TERMS AND CONDITIONS

## How to Apply These Terms to Your New Libraries

If you develop a new library, and you want it to be of the greatest possible use to the public, we recommend making it free software that everyone can redistribute and change. You can do so by permitting redistribution under these terms (or, alternatively, under the terms of the ordinary General Public License).

To apply these terms, attach the following notices to the library. It is safest to attach them to the start of each source file to most effectively convey the exclusion of warranty; and each file should have at least the "copyright" line and a pointer to where the full notice is found.

1 April 1990

Lexmark International, Inc.

That's all there is to it!

# Dell™ Laser Printer 5210n/5310n -käyttöopas

Napsauttamalla vasemmalla olevia linkkejä saat tietoja tulostimen ominaisuuksista ja toiminnasta. Lisätietoja muista tulostimen mukana toimitetuista oppaista on kohdassa [Tietojen etsiminen](#).

Tarvikkeiden tilaaminen Delliltä:

1. Kaksoisnapsauta työpöydällä olevaa kuvaketta.





2. Dellin Web-sivuston osoite on [www.dell.com/supplies](http://www.dell.com/supplies)
3. Voit tilata Dell-tulostinten tarvikkeita puhelimitse. Oman maasi puhelinnumero on *Omistajan oppaassa*.

Parhaan palvelun saat varaamalla Dell-tulostimen palvelutunnistenumeron valmiiksi. Lisätietoja on kohdassa [Pikapalvelukoodi ja palvelutunnistenumero](#).

---

## Huomautukset, muistutukset ja varoitukset

-  **HUOMAUTUS:** HUOMAUTUS viittaa tärkeisiin tietoihin, jotka auttavat sinua hyödyntämään tulostintasi.
-  **MUISTUTUS:** MUISTUTUS viittaa joko laitteiston vahingoittumisen mahdollisuuteen tai tietojen menettämiseen ja antaa tietoja ongelman välttämisestä.
-  **VAARA:** VAARA viittaa mahdolliseen omaisuus- tai henkilövahinkoon tai kuolemanvaaraan.

Tämän oppaan tiedot voivat muuttua ilman ennakkoilmoitusta.  
© 2005 Dell Inc. Kaikki oikeudet pidätetään.

Kaikenlainen kopioiminen ilman Dell Inc.:n kirjallista lupaa on kielletty.

Tässä tekstissä käytetyt tavamerkit: *Dell* ja *DELL*-logo ovat Dell Inc.:n tavamerkkejä; *Microsoft* ja *Windows* ovat Microsoft Corporationin rekisteröityjä tavamerkkejä.

Muut tässä oppaassa mainitut tavamerkit ja tuotenimet viittaavat merkit tai nimet omistaviin yhteisöihin tai niiden tuotteisiin. Dell Inc. kieltää kaiken omistusoisuuden muihin kuin omiin tavamerkkeihin ja tuoteniimiin.

Malli 5210n / 5310n

Elokuu 2005 Ver. A00

## Tukosten poistaminen

- [Tukosten tunnistaminen](#)
- [Tulostimen tukosten poistaminen](#)

Valitsemalla tulostusmateriaalin huolellisesti ja asettamalla sen oikein voit välttää useimmat paperitukokset. Lisätietoja paperitukosten estämisestä on kohdassa [Tukosten välttäminen](#). Jos tukoksia ilmenee, seuraa tämän osan ohjeita.

Voit poistaa paperitukosilmoitukset tyhjentämällä paperiradan. Sen jälkeen voit jatkaa tulostusta painamalla **Valitse**-painiketta . Tulostin tulostaa sivun uudelleen, jos **Tukosselvitys** on **Käytössä** tai **Automaattinen**. **Automaattinen**-asetus ei kuitenkaan takaa, että sivu tulostuu.

## Tukosten tunnistaminen

Jos tulostimeen tulee tukos, käyttöpaneelissa näkyy asianmukainen tukosilmoitus.

Seuraavassa kuvassa on rata, jota pitkin tulostusmateriaali kulkee tulostimen läpi. Rata vaihtelee käyttämäsi syöttölähteen (syöttölokeron, monisyöttölaitteen, kirjekuorien syöttölaitteen) ja vastaanottoalustan mukaan.

Seuraavassa taulukossa esitellään tukosilmoitukset ja niiden poistamiseen tarvittavat toimet. Tukosilmoitus osoittaa, missä tukos on. Koko paperirata kannattaa kuitenkin tyhjentää kaikkien mahdollisten tukosten varalta.

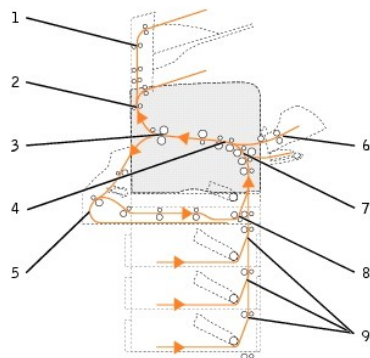

Numero	Ilmoitus	Tarvittavat toimet*
1	<a href="#">27x Paperitukos Tarkista alusta x</a>	Avaa vastaanottoalustan takaluukut ja poista tukos.
2	<a href="#">202 Paperitukos Avaa takaluukku</a>	Avaa tulostimen takaluukku ja poista tukos.
3	<a href="#">201 Paperitukos Poista kasetti</a>	Avaa yläetukansi ja poista värikasetti sekä tukos.
4	<a href="#">200 Paperitukos Poista kasetti</a>	Avaa yläetukansi ja poista värikasetti sekä tukos.
5	<a href="#">23x Paperitukos Avaa kaksipuolisen tulostusyksikön takaluukku</a>	Avaa kaksipuolisen tulostusyksikön takaluukku ja poista tukos.
6	<a href="#">260 Paperitukos Tarkista kirjek.</a>	Nosta kirjekuoripaino, poista kaikki kirjekuoret, taivuta ja pinota kuoret. Aseta kuoret takaisin kirjekuorten syöttölaitteeseen ja säädä ohjain.
7	<a href="#">250 Paperitukos Tarkista MSL</a>	Poista kaikki materiaali monisyöttölokerosta, taivuta ja ilmasta materiaali. Lisää materiaali takaisin lokeroon ja säädä ohjain.
8	<a href="#">23x Paperitukos Tark 2-puol. yks.</a>	Poista kaksipuolisen tulostusyksikön lokero, nosta tulostusyksikön ohjain ja poista tukos. Avaa kaksipuolisen tulostusyksikön takaluukku ja poista tukos.
9	<a href="#">24x Paperitukos Tarkista lok. x</a>	Avaa jokainen lokero ja poista juuttunut materiaali.

\* **Tukoksen poistamisen jälkeen voit jatkaa tulostusta painamalla Valitse-painiketta .**

## Tulostimen tukosten poistaminen

Vaikka tukoksia voi muodostua useisiin paikkoihin, paperiradan tyhjentäminen käyttöpaneelin ilmoituksen mukaan on melko helppoa.

Paperitukoksia voi muodostua kolmella alueella: tulostimen etuosassa, sisällä ja takaosassa. Tulostimen etuosan tukokset muodostuvat syöttöisävarusteissa tai kaksipuolisen tulostusyksikön lokerossa. Tulostimen sisäisiä tukoksia voi muodostua kahteen kohtaan. Näiden tukosten yhteydessä tulostuskasetti on poistettava. Tukoksia voi muodostua myös tulostimen takaosassa tai paperinkäsittelylaitteissa.

**HUOMAUTUS:** Seuraavat tukosten poistamisohjeet näyttävät ehkä olevan väärässä järjestyksessä. Ne on kuitenkin ryhmitelty, jotta paperirata saadaan nopeasti tyhjäksi. Voit siirtyä tietyn tukoksen kohtaan katsomalla kohtaa [Tukosten tunnistaminen](#).

## 200 ja 201 Paperitukos Poista kasetti

1. Laske monisyöttölaite vetämällä lovesta tulostimen etupuolella.



2. Avaa yläetukansi työntämällä vapautusvipua oikealle.

**VAARA:** Tulostimen sisäosat voivat olla kuumat. Anna tulostimen jäähtyä, ennen kuin kosketat sen sisäosia.



3. Nosta ja vedä tulostuskasetti tulostimesta.

**MUISTUTUS:** Älä kosketa kasetin alapuolella olevaa kuvansiirtoyksikön rumpua. Pitele kasettia aina sen kahvasta.



4. Aseta tulostuskasetti sivuun.

**HUOMAUTUS:** Älä jätä kasettia valoon pitkäksi aikaa.



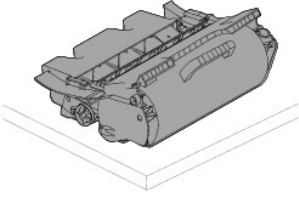

5. Vedä tulostusmateriaalia ylöspäin ja itseäsi kohti.

**⚠ HUOMAUTUS:** Tulostusmateriaalissa saattaa olla kiinnittymätöntä väriainetta, joka voi tahrata vaatteita ja ihoa.

**➡ MUISTUTUS:** Jos tulostusmateriaali ei irtoa heti kun vedät, lakkaa vetämästä. Tällöin tulostusmateriaali on irrotettava tulostimen takaluukun kautta.

**⚠ VAARA:** Älä käytä paperin poistossa teräviä esineitä. Se voi aiheuttaa vahinkoa käyttäjälle ja tulostimelle.



6. Kohdista väriainekasetti ja asenna se uudelleen.

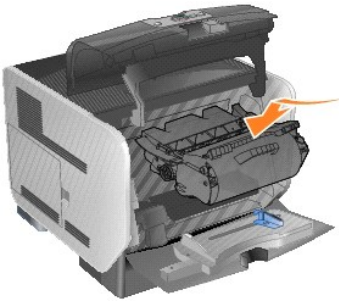

7. Sulje yläetukansi.



8. Sulje monisyyttölaite.

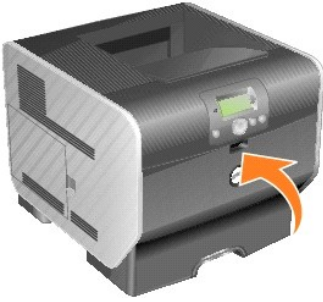

9. Paina **Valitse**-painiketta .

## 202 Paperitukos Avaa takaluukku

1. Jos paperi on poistumassa tulostimesta, vedä se suoraan ulos ja paina **Valitse**-painiketta . Jatka muussa tapauksessa [vaiheesta 2.](#)



2. Avaa tulostimen takaluukku.

 **VAARA:** Tulostimen sisäosat voivat olla kuumat. Anna tulostimen jäähtyä, ennen kuin kosketat sen sisäosia.



3. Poista juuttunut materiaali.

 **VAARA:** Älä käytä paperin poistossa teräviä esineitä. Se voi aiheuttaa vahinkoa käyttäjälle ja tulostimelle.



4. Sulje takaluukku.

5. Paina **Valitse**-painiketta .

## 23x Paperitukos Avaa kaksipuolisen tulostusyksikön takaluukku

1. Avaa kaksipuolisen tulostusyksikön takaluukku.

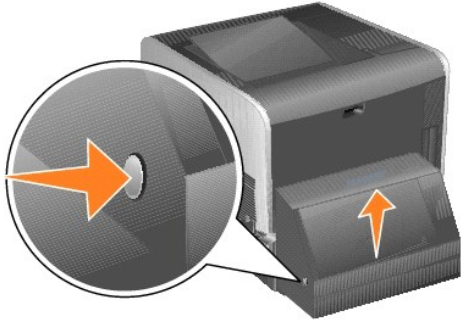

2. Poista juuttunut materiaali.

Vedä materiaalia ylös- tai alaspäin juuttumiskohdan mukaan.

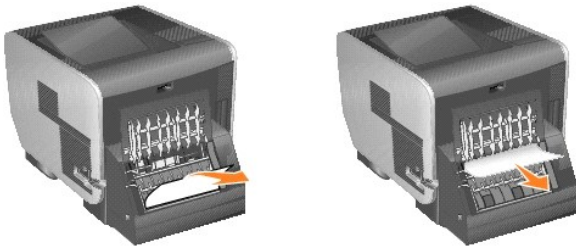

3. Sulje kaksipuolisen tulostusyksikön takaluukku. Varmista, että se *napsahtaa* paikalleen.



4. Paina **Valitse**-painiketta .

## 23x- ja 24x-tukokset

Näiden alueiden paperitukokset voivat muodostua lokeron vinolla pinnalla tai useissa lokeroissa. Näiden alueiden tyhjentäminen:

1. Avaa tulostimen paperilokero ja poista juuttunut materiaali.



2. Avaa kaksipuolisen tulostusyksikön lokero ja poista materiaali vetämällä sitä ylöspäin.



3. Avaa kaikki valinnaiset lokerot ylimmästä lähtien ja poista juuttunut materiaali.

Vedä tulostusmateriaalia ylös tai alas. Jos se ei irtoa helposti toiseen suuntaan, kokeile toista suuntaa.



4. Paina **Valitse**-painiketta .

## 250 Paperitukos Tarkista MSL

1. Poista paperi monisyöttölokerosta.



2. Taivuttele, ilmasta ja pinoa materiaali uudelleen.



3. Aseta tulostusmateriaali tulostimeen.



4. Siirrä sivuohjainta sisäänpäin, kunnes se koskettaa materiaalin reunaa kevyesti.



5. Paina **Valitse**-painiketta .

## 260 Paperitukos Tarkista kirjek.

Kirjekuorten syöttölaite ottaa kirjekuoret pinon alta. Siksi juuttunut kirjekuori on pinon alimmainen.

1. Nosta kirjekuoripaino pinon päältä.



2. Poista kaikki kirjekuoret.



Jos tulostin on jo ottanut juuttuneen kirjekuoren siten, että sitä ei voi vetää ulos, irrota kirjekuorten syöttölaite.

- a. Nosta kirjekuorten syöttölaite tulostimesta ja aseta se sivuun.
- b. Poista kirjekuori tulostimesta.

**HUOMAUTUS:** Jos kirjekuoren poistaminen ei onnistu, tulostuskasetti on poistettava. Katso lisätietoja kohdasta [200 ja 201 Paperitukos Poista kasetti](#).

- c. Asenna kirjekuorien syöttölaite uudelleen. Varmista, että se *napsahtaa* paikalleen.

3. Taivuta ja pinno kirjekuoret.



4. Täytä kirjekuorten syöttölaite.



5. Säädä ohjain.



6. Laske kirjekuoripaino.



7. Paina **Valitse**-painiketta .

## 27x Paperitukos Tarkista alusta x

Tukoksen poistaminen lisävastaanottoalustalta:

1. Jos paperi on poistumassa lokeroon, vedä se suoraan ulos ja paina **Valitse**-painiketta . Jatka muussa tapauksessa [valheesta 2](#).



2. Työnnä vastaanottoalustan takaluukun salpoja keskustaa kohti. Takaluukut avautuvat ja putoavat alaspäin.

 **HUOMAUTUS:** Jos tulostimessa on vain yksi vastaanottoalusta, kokoonpanossa saattaa olla ainoastaan yksi takaluukku.



3. Poista juuttunut materiaali.

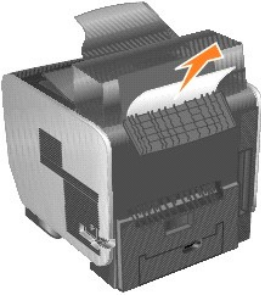

4. Sulje vastaanottoalustan takaluukut ja varmista, että kaikki luukut ovat paikoillaan.

5. Paina **Valitse**-painiketta .



# Käyttöoikeustietoja

Tulostimen pysyviä ohjelmistoja ovat seuraavat:

- 1 Dellin ja/tai kolmannen osapuolen kehittämät ohjelmat, joihin niillä on tekijänoikeudet
- 1 Dellin muuttamat ohjelmistot, joiden käyttöoikeudet perustuvat GNU General Public License version 2 -käyttöoikeuksiin ja GNU Lesser General Public License version 2.1 -käyttöoikeuksiin
- 1 Ohjelmistot, joiden käyttöoikeudet perustuvat BSD:n käyttöoikeus- ja takuutietoihin

Napsauta sen asiakirjan otsikkoa, jota haluat tarkastella:

- 1 [BSD License and Warranty Statements](#)
- 1 [GNU License](#)
- 1 [Muut kolmansien osapuolien käyttöoikeussopimukset \(Ohjelmisto\)](#)

Dellin GNU-käyttöoikeuksien perusteella muuttamat ohjelmistot ovat ilmaisia, ja käyttäjä voi jaella niitä edelleen ja/tai muuttaa niitä edellä esitettyjen käyttöoikeuksien ehtojen mukaisesti. Käyttöoikeudet eivät anna käyttäjälle mitään oikeuksia tulostimen sisältämiin Dellin tai kolmannen osapuolen ohjelmistoihin, joihin niillä on tekijänoikeudet.

GNU-käyttöoikeuksien mukaiset ohjelmistot, joihin Dell on tehnyt muutoksia, toimitetaan aina ilman takuuta, minkä vuoksi Dellin toimittamat muutetut ohjelmistoversiot toimitetaan myös ilman takuuta. Katso asianmukaisista käyttöoikeustiedoista lisätietoja vastuun poissulkemisista.

Käynnistämällä tulostimen mukana toimitetun *Drivers and Utilities -CD-levyn* ja valitsemalla **Ota yhteys Delliin** tai katsomalla lisätietoja *Omistajan oppaan* Dellin yhteystiedot -osasta, voit hankkia Dellin muuttamien GNU-ohjelmistojen lähdekooditiedostot.

Tuotteen mukana toimitettava lähdekoodi on *Drivers and Utilities -CD-levyllä* \Install\licenses-kansiossa.

Tämä tuote sisältää ohjelmiston, jonka on kehittänyt Apache Software Foundation (<http://www.apache.org>).

# Ohjainten asennus paikallista tulostusta varten

- [Windows](#)
- [Macintosh](#)
- [Linux/UNIX](#)

Paikallinen tulostin on tulostin, joka on kytketty tietokoneeseen USB- tai rinnakkaiskaapelilla. Jos tulostin on tietokoneen sijasta kytketty verkkoon, siirry kohtaan [Ohjainten asennus verkkotulostusta varten](#).

Tulostinohjain on ohjelmisto, jonka avulla tietokone on yhteydessä tulostimeen.

Seuraavan taulukon avulla löydät ohjeet, joita tarvitset käyttämässäsi käyttöjärjestelmässä.

Käyttöjärjestelmä
<a href="#">Windows</a>
<a href="#">Macintosh</a>
<a href="#">Linux/UNIX</a>

## Windows

Joidenkin Windows-käyttöjärjestelmien mukana toimitetaan valmiiksi tulostimen kanssa yhteensopiva tulostinohjain.

 **HUOMAUTUS:** Mukautetun tulostinohjaimen asentaminen ei poista käyttöjärjestelmän ohjaimen asennusta. Samalla luodaan erillinen tulostinobjekti, joka näkyy Tulostimet-kansiossa.

Tietokoneen käyttöjärjestelmä:	Käytä tämäntyyppistä kaapelia:
Windows XP Professional x64 Windows XP Windows 2003 Server Windows 2000 Windows Me Windows 98 SE	USB- tai rinnakkaiskaapeli
Windows NT	Rinnakkaisliitäntä

## Tulostinohjelmiston asentaminen

 **HUOMAUTUS:** Jos käyttöjärjestelmä on Windows XP Professional x64, Windows XP Professional tai Windows NT, tulostinohjainten asentamiseen tarvitaan järjestelmänvalvojan oikeudet.

1. Käynnistä tietokone ja aseta *Drivers and Utilities* -CD-levy CD-asemaan. *Drivers and Utilities* -CD-levyn pitäisi avautua automaattisesti. Siihen voi kulua muutama sekunti.

Jos CD-levy ei avaudu automaattisesti, selaa CD-levyä ja kaksoisnapsauta **setup.exe**-tiedostoa.

2. Kun *Drivers and Utilities* -CD-levyn aloitusnäyttö on näytössä, valitse **Henkilökohtainen asennus - Asenna tulostin vain tällä tietokoneella käytettäväksi**.

3. Valitse tulostimesi avattavasta luettelosta.

4. Valitse **Tavallinen asennus (suositeltava)** ja valitse **Asenna**.

Kun kaikki tiedostot on asennettu tietokoneeseen, näyttöön tulee **onnitteluikkuna**, jossa kehoitetaan kytkemään tulostin.

5. Valitse **Valmis** ja kytke tulostin tietokoneeseen USB- tai rinnakkaiskaapelilla. Käynnistä tulostin.

Microsoftin ohjattu asennus suorittaa tulostimen asennuksen loppuun ja näyttää kehoitteen, kun asennus on valmis.

## Lisätulostinohjainten asentaminen

Jos haluat asentaa tietokoneeseen lisätulostinohjaimia, toimi seuraavasti.

1. Käynnistä tietokone ja aseta *Drivers and Utilities* -CD-levy CD-asemaan. Jos *Drivers and Utilities* -CD-levy avautuu, valitse **Peruuta**.

2. Valitse *Windows XP:ssä Käynnistä*→*Ohjauspaneeli*→*Tulostimet ja muut laitteet*→*Tulostimet ja faksit*.

Valitse *muissa Windows-käyttöjärjestelmissä Käynnistä*→*Asetukset*→*Tulostimet*.

3. Kaksoisnapsauta **Lisää tulostin**.
4. Napsauta **Seuraava**.
5. Valitse Paikallinen tulostin, joka on kytketty tähän tietokoneeseen ja napsauta **Seuraava**.
6. Valitse käytettävä portti ja napsauta **Seuraava**.
7. Valitse **Levy**.
8. Etsi käyttöjärjestelmän mukainen ohjain CD-levyltä.

 **HUOMAUTUS:** Jos asensit tulostinohjaimet *Drivers and Utilities* -CD-levyltä, ennen kuin kytkit tulostimen tietokoneeseen, käyttöjärjestelmän mukainen PCL-ohjain asennettiin oletusarvoisesti.

Käyttöjärjestelmä	Ohjaimen tyyppi	Ohjaimen nimi
Windows XP Professional x64	PCL	D:\Drivers\Print\x64\dkaatb40.inf
	PS	D:\Drivers\Print\x64\dkaat940.inf
Windows XP Windows 2003 Server Windows 2000	PCL	D:\Drivers\Print\Win_2kXP\dkaat2da.inf
	PS	D:\Drivers\Print\Win_2kXP\dkaat1da.inf
Windows NT	PCL	D:\Drivers\Print\Win_NT.40\dkaat2da.inf
	PS	D:\Drivers\Print\Win_NT.40\dkaat1da.inf
Windows Me Windows 98 SE	PCL	D:\Drivers\Print\Win_9xme\<your language>dkaat2da.inf
	PS	D:\Drivers\Print\Win_9xme\<your language>dkaat1da.inf

9. Napsauta **Avaa** ja napsauta sitten **OK**.
10. Valitse **Valmistaja**-luettelosta asennettavan ohjaimen tyyppi (PCL tai PS) ja tulostimen malli **Tulostimet**-luettelosta. Valitse sitten **Seuraava**.
11. Suorita **ohjattu tulostimen asennus** loppuun ja asenna tulostinohjain valitsemalla **Valmis**.

## Macintosh

USB-tulostukseen tarvitaan Mac OS 9.x -käyttöjärjestelmä tai uudempi. Voit tulostaa paikallisesti USB-liitäntään kytkettyyn tulostimeen luomalla työpöydän tulostinsymbolin (Mac OS 9) tai luomalla jonon Tulostuskeskuksessa/Kirjoittimen asetustyökalussa (Mac OS X).

## Jonon luonti Tulostuskeskuksessa / Kirjoittimen asetustyökalussa (Mac OS X)

1. Asenna PostScript Printer Description (PPD) -tiedosto tietokoneeseen.
  - a. Aseta *Drivers and Utilities* -CD-levy CD-asemaan.
  - b. Kaksoisosoita tulostimen asennuspakkausta.

 **HUOMAUTUS:** PPD-tiedosto sisältää tietoja tulostimen ominaisuuksista Macintosh-tietokoneille.

- c. Osoita **Continue** (Jatka) **Welcome** (Tervetuloa) -valintaulussa ja vielä kerran, kun olet lukenut **Readme**-tiedoston.
  - d. Osoita **Continue** (Jatka), kun olet lukenut käyttöoikeussopimuksen, ja hyväksy sitten sopimuksen ehdot osoittamalla **Agree** (Hyväksyn).
  - e. Valitse **Destination** (Kohde) ja osoita **Continue** (Jatka).
  - f. Osoita **Easy Install** (Helppo asennus) -näytössä **Install** (Asenna).
  - g. Anna salasana ja valitse **OK**. Tarvittava ohjelmisto asennetaan tietokoneeseen.
  - h. Kun asennus on valmis, osoita **Close** (Sulje).
2. Avaa Finder, valitse **Ohjelmat** ja sitten **Lisäohjelmat**.
  3. Kaksoisosoita **Tulostuskeskusta tai Kirjoittimen asetustyökalua**.
  4. Tee jompikumpi seuraavista toiminnoista:
    1. Kun USB-väylään liitetty tulostin näkyy **tulostinluettelossa**, voit sulkea **Tulostuskeskus-** tai **Kirjoittimen asetustyökalu** -ohjelman. Tulostimeen on luotu tulostusjono.
    1. Jos USB-kaapelilla kytkettyä tulostinta ei näy **tulostinluettelossa**, varmista, että USB-kaapeli on kunnolla kytketty ja että tulostimeen on kytketty virta. Kun tulostin näkyy **tulostinluettelossa**, voit sulkea **Print Center** (Tulostuskeskus) tai **Printer Setup Utility** (Kirjoittimen asetustyökalu) -toiminnon.

## Työpöytätulostinsymbolin luonti (Mac OS 9.x)

1. Asenna PostScript Printer Description (PPD) -tiedosto tietokoneeseen.
  - a. Aseta *Drivers and Utilities* -CD-levy CD-asemaan.

- b. Kaksoisosoita **Classic** ja kaksoisosoita sitten tulostimen asennusohjelmopakettia.

 **HUOMAUTUS:** PPD-tiedosto sisältää tietoja tulostimen ominaisuuksista Macintosh-tietokoneille.

- c. Valitse asianmukainen kieli ja sen jälkeen **Continue** (Jatka).
  - d. Valitse **Continue** (Jatka), kun olet tutustunut Readme-tiedostoon.
  - e. Osoita **Continue** (Jatka), kun olet lukenut käyttöoikeussopimuksen, ja hyväksy sitten sopimuksen ehdot osoittamalla **Agree** (Hyväksyn).
  - f. Valitse **Installation Type** (Asennuksen tyyppi) -ikkunassa **Install** (Asenna). Kaikki tarvittavat tiedostot asennetaan tietokoneeseen.
  - g. Kun asennus on valmis, osoita **Close** (Sulje).
2. Tee jompikumpi seuraavista toiminnoista:
    - 1 *Mac OS 9.0:* Avaa **Apple LaserWriter**.
    - 1 *Mac OS 9.1–9.x:* Avaa **Ohjelmat** ja osoita sitten **Lisäohjelmat**.
  3. Kaksoisosoita **Desktop Printer Utility** (Työpöytätulostimen apuohjelma).
  4. Valitse **Printer (USB)** (Tulostin (USB)) ja osoita sitten **OK**.
  5. Osoita **USB Printer Selection** (USB-tulostimen valinta) -osassa **Change** (Muuta).

Jos tulostin ei näy **USB Printer Selection** (USB-tulostimen valinta) -luettelossa, varmista, että USB-kaapeli on kunnolla kytketty ja tulostimeen on kytketty virta.
  6. Valitse tulostimen nimi ja osoita **OK**. Tulostin näkyy alkuperäisessä **Printer (USB)** (Tulostin (USB)) -ikkunassa.
  7. Osoita **PostScript Printer Description (PPD)** -tiedoston valintaosassa **Auto Setup** (Automaattinen asennus). Varmista, että PPD-tiedosto vastaa tulostinta.
  8. Osoita **Create** (Luo) ja **Save** (Tallenna).
  9. Määritä tulostimen nimi ja valitse **Save** (Tallenna). Tulostimesi on nyt tallennettu työpöytätulostimeksi.

---

## Linux/UNIX

Monet Linux- ja UNIX-järjestelmät, kuten Sun Solaris ja Red Hat, tukevat paikallista tulostusta.

Tulostinohjainpakkaukset ovat saatavilla *Drivers and Utilities* -CD-levyllä. Kaikki tulostinohjainpakkaukset tukevat paikallista tulostusta, jossa käytetään rinnakkaisliitäntää. Sun Solaris -ohjainpaketti tukee tulostimen ja Sun Ray -päätelaitteiden ja Sun-työasemien välistä USB-liitäntää.

## Ennen asennusta

Tee seuraavat toimenpiteet ennen tulostinohjaimien asennusta:

1. Varmista, että olet kirjautunut sisään pääkäyttäjänä.
2. Varmista, että sinulla on tarpeeksi levytilaa täydellistä asennusta varten.
3. Luo käyttäjien hallintaryhmä.

Tulostinohjainten asennuksen aikana ohjelma kysyy, haluatko muuttaa pääkäyttäjien hallintaryhmää tulostinohjaimia varten. Oletushallintaryhmä on bin.

Jos isäntäkoneessa on hallintaryhmä, voit käyttää sitä tulostinohjaimen hallintaryhmänä. Vain pääkäyttäjä voi lisätä tai poistaa tulostusjonoja.

4. Päätä, minne asennat tulostinohjainpaketin.

Tulostinohjainpaketin voi asentaa useisiin paikkoihin. Voit asentaa tulostinohjaimet:

- 1 jokaiseen työasemaan, jossa haluat käyttää tulostinohjainta
- 1 yhteen isäntäkoneeseen, jolloin muut työasemat voivat käyttää tulostinohjainpaketin tiedostoja NFS-tiedostonjakojärjestelmän avulla. Katso lisätietoja kohdasta NFS-tiedostonjakojärjestelmän tulostinohjaimet.

## Tuetut käyttöjärjestelmät

Varmista, että käytössäsi on joku seuraavista Linux-versioista ja viimeisimmät korjaustiedotot.

- 1 Debian GNU/Linux

- 1 Linspire Linux
- 1 RedHat Linux
- 1 SuSE Linux

## Linux-järjestelmän vaatimukset

Tulostinohjain vaatii vähintään 70 Mt Linux-asennustilaa hakemistossa /usr/local.

## RedHat Linux- tai SuSE Linux -käyttöjärjestelmään asentaminen

1. Lue [ennen asennusta](#).
2. Määritä CD-levylle hakemisto.
3. Muuta hakemisto pakettitiedoston hakemistoon. Jos määritit CD-ROM-levylle hakemiston /mnt/cdrom:

```
# cd /mnt/cdrom/unix/packages
```

4. Asenna pakettitiedosto:

```
# rpm -ivh print-drivers-linux-glibc2-x86.rpm
```

5. Suorita asennus loppuun suorittamalla seuraava komentosarja:

```
# /usr/local/dell/setup.dellprint
```

 **HUOMAUTUS:** Vakiopaketissa ei välttämättä ole juuri sinun tulostinohjaintasi. Tarkista tulostimen CD-levyltä tai Internetistä, onko ohjainlaajennuksia saatavana.

## Asentaminen Linspire- tai Debian GNU/Linux -käyttöjärjestelmiin

1. Lue [ennen asennusta](#).
2. Määritä CD-levylle hakemisto.
3. Muuta hakemisto pakettitiedoston hakemistoksi. Jos määritit CD-ROM-levylle hakemiston /mnt/cdrom:

```
# cd /mnt/cdrom/unix/packages
```

4. Asenna pakettitiedosto:

```
# deb -i print-drivers-linux-glibc2-x86.deb
```

5. Suorita asennus loppuun suorittamalla seuraava komentosarja:

```
# /usr/local/dell/setup.dellprint
```

 **HUOMAUTUS:** Vakiopaketissa ei välttämättä ole juuri sinun tulostinohjaintasi. Tarkista tulostimen CD-levyltä tai Internetistä, onko ohjainlaajennuksia saatavana.

## Asentaminen Sun Solaris SPARC -käyttöjärjestelmiin

1. Määritä NONABI\_SCRIPTS-ympäristömuuttujan arvoksi TRUE.
2. Asenna pakettitiedosto.

- a. Tarkista, onko Volume Manager käytössä, kirjoittamalla komentoriville seuraava merkkijono ja painamalla **Enter-näppäintä**:

```
# ps -ef | grep vold
```

Jos saat vastauksen, vold-prosessi on käynnissä, mikä merkitsee sitä, että Volume Manager on käytössä. CD käynnistyy automaattisesti. Käynnistä paketin asennus kirjoittamalla

```
# pkgadd -d /cdrom/cdrom0/unix/packages/ print-drivers-solaris2-sparc.pkg
```

Jos et saa vastausta, Volume Manager ei ole käytössä.

- o Tarkista, että tietokoneessa on /cdrom-hakemisto.
- o Määritä CD-levylle hakemisto. Jos CD-aseman polku on esimerkiksi /dev/dsk/c0t6d0s2, komento on # mount -F hsfs -o ro /dev/dsk/c0t6d0s2 /cdrom
- o Käynnistä paketin asennus kirjoittamalla # pkgadd -d /cdrom/unix/packages/print-drivers-solaris2-sparc.pkg

- b. Seuraa näytön asennusohjeita.

3. Esiin tulee luettelo käytettävissä olevista paketeista:

Voit asentaa kaikki paketit kirjoittamalla all ja painamalla **Enter-näppäintä**.

Voit asentaa yksittäisiä paketteja kirjoittamalla niiden numerot erotettuina toisistaan pilkulla ja painamalla **Enter-näppäintä**. Esimerkiksi: 1,2,3.

4. Seuraa kehoitteita ja vastaa näyttöön tuleviin kysymyksiin:

- a. Voit hyväksyä oletusarvot painamalla **Enter-näppäintä**.
- b. Voit vastata kyllä/ei-kysymyksiin kirjoittamalla y, n tai ? ja painamalla **Enter-näppäintä**.
- c. Kun näyttöön tulee ilmoitus asennuksen onnistumisesta, lopeta kirjoittamalla q.

## Tulostinohjainten poistaminen

Järjestelmänvalvoja poistaa tulostinohjaimet käyttämällä taulukossa lueteltuja apuohjelmia.

Käyttöjärjestelmäsi mukaan voit joko merkitä tulostinohjainpaketit poistettavaksi ohjelman avaamisen jälkeen tai kirjoittaa poistettavien tulostinohjainpakettien nimet komentoriville. Katso lisätietoja käyttöjärjestelmän käyttöoppaasta.

Käyttöjärjestelmä	Paketin poistotyökalu
RedHat Linux ja SuSE Linux	rpm -e
Linspire Linux ja Debian GNU/Linux	dpkg -r

## Jäljellä olevien hakemistojen poistaminen

Paketin poisto-ohjelmat eivät yleensä poista hakemistoja, jotka ovat useamman kuin yhden paketin käytössä. Jotkut hakemistot on mahdollisesti poistettava käsin se jälkeen, kun kaikki tulostinohjainpaketit on poistettu.

Tarkista, jäikö hakemistoja pakettien poistamisen jälkeen jäljelle, tutkimalla hakemistot, jonne asensit tulostinohjaimet. Oletusasetusten mukaisesti tulostinohjaimet asennetaan seuraavaan sijaintiin: /usr/local/dell/unix\_prt\_drivers.

## Tulostimen huolto

- [Tulostimen siirtäminen](#)
- [Tulostimen tarvikkeiden huolto](#)
- [Väriainekasetin vaihtaminen](#)
- [Huoltopaketin osien vaihtaminen](#)

Tulostinta on huollettava säännöllisesti, jotta tulostusjälki pysyisi mahdollisimman hyvänä. Tässä luvussa käsitellään tulostimen ylläpitoa.

Jos tulostimella on monta käyttäjää, kannattaa ehkä nimittää pääkäyttäjän hoitamaan tulostimen asetuksia ja ylläpitoa. Tulostusongelmissa ja ylläpitotehtävissä ota yhteys pääkäyttäjään.

Ota yhteyttä tulostimen myyjään, kun haluat tietoja alueesi valtuutetuista jälleenmyyjistä.

---

## Tulostimen siirtäminen

Noudata seuraavia ohjeita siirtäessäsi tulostinta tai valmistellessasi sen kuljetusta.

**⚠ VAARA: Noudata näitä ohjeita, jotta et vahingoittaisi itseäsi tai tulostinta.**

- 1 Tulostimen nostamiseen tarvitaan ainakin kaksi henkilöä.



- 1 Sammuta tulostin aina virtakytkimestä.
- 1 Irrota kaikki johdot ja kaapelit tulostimesta ennen kuin ryhdyt siirtämään sitä.
- 1 Jos tulostinta ei pakata kunnollisesti kuljetusta varten, se voi vahingoittua, eikä takuu korvaa vahinkoja.
- 1 Tulostimen takuu ei korvaa vahinkoa, jonka syy on vääränlainen siirtely.

## Tulostimen siirtäminen toimistossa

Tulostimen voi turvallisesti siirtää paikasta toiseen toimistossa, kun seuraavia ohjeita noudatetaan:

- 1 Tulostimen on oltava pystyasennossa.
- 1 Tulostimen siirtämiseen käytettävien kärryjen tulee olla senkokoiset, että ne tukevat tulostimen koko jalustaa.
- 1 Kova tärinä voivat vahingoittaa tulostinta, joten sitä on vältettävä.

## Tulostimen valmisteleminen kuljetusta varten

Kun tulostin aiotaan siirtää ajoneuvolla tai jättää kuljetusliikkeen kuljetettavaksi, se on pakattava asianmukaista pakkausmateriaalia käyttäen.

Tulostinpakkaus on kiinnitettävä tukevasti kuljetuslavaan. Käytä vain sellaista kuljetus- tai siirtotapaa, jossa kuljetuslavaa voi käyttää. Tulostimen on oltava pystyasennossa koko kuljetuksen ajan. Jos alkuperäistä pakkausta ei enää ole, tilaa uusi pakkaus paikalliselta huoltoedustajalta. Tulostimen uudelleenpakkaamista koskevia lisäohjeita on uudelleenpakkauspaketissa.

## Tulostimen tarvikkeiden huolto

### Tarvikkeiden tilaaminen

Tilaa tarvikkeita Dellin Web-sivustosta osoitteesta [www.dell.com/supplies](http://www.dell.com/supplies).

Tarvike:	Milloin tilata:	Lisätietoja:
Värikasetti	<ul style="list-style-type: none"> <li>1 Käyttöpaneelin näytössä näkyy ilmoitus <b>88 Väriaine on vähissä</b>.</li> <li>1 Tulosteet ovat haalistuneita.</li> </ul>	<a href="#">Väriainekasetin vaihtaminen</a>
Määräaikaishuoltopaketti Määräaikaishuoltopaketti sisältää kaikki osat, joita tarvitaan varausrullien, siirtorullan, nostorullien ja kiinnitysyksikön vaihtamisessa. <b>HUOMAUTUS:</b> Kiinnitysyksikön saa vaihtaa ainoastaan valtuutettu huoltoteknikko.	<ul style="list-style-type: none"> <li>1 Käyttöpaneelin näytössä näkyy ilmoitus <b>80 Määräaikaishuoltoa suositellaan</b>.</li> <li>1 Sivulla on taustavarjoja tai sumumainen väriainekuvio.</li> <li>1 Noin 300 000 sivun tulostamisen jälkeen.</li> </ul>	<a href="#">Huoltopaketin osien vaihtaminen</a>
Varausrullat	Sivulla on taustavarjoja tai sumumainen väriainekuvio tai sivuja on tulostettu noin 300 000.	<a href="#">Varausrullien vaihtaminen</a>
Siirtorulla	Sivulla on taustavarjoja tai sumumainen väriainekuvio tai sivuja on tulostettu noin 300 000.	<a href="#">Siirtorullan vaihtaminen</a>
Syöttörullat <b>HUOMAUTUS:</b> Kun tilaat syöttörullat, tarvitset yhden rullasarjan kaikkiin lokeroihin paitsi monisyöttölaitteeseen.	Tulostin ei enää ota paperia lokerosta oikein.	<a href="#">Syöttörullien vaihtaminen</a>

### Tarvikkeiden säilyttäminen

Säilytä tulostustarvikkeita viileässä ja puhtaassa paikassa. Säilytä tarvikkeet oikea puoli ylöspäin alkuperäisissä pakkauksissaan, kunnes ne otetaan käyttöön.

Älä altista tarvikkeita

- 1 suoralle auringonvalolle
- 1 yli 35 °C:n lämpötilalle
- 1 suurelle ilmankosteudelle (yli 80 %)
- 1 suolaiselle ilmalle
- 1 syövyttävälle kaasulle
- 1 pölylle.

### Tulostustarvikkeiden säästäminen

Useiden sovelluksen tai näytön asetusten avulla voidaan säästää väriainetta ja paperia. Lisätietoja asetusten muuttamisesta on kohdassa [Käyttöpaneelin valikot](#).

Tarvike	Valikkokohta	Mitä asetus saa aikaan
Väri	<b>Tummuuden säätö</b> valikossa <b>Asetukset</b> → <b>Laatu</b> .	Säätää tulostusmateriaaliarkissa käytettävän väriaineen määrää. Arvot ovat väliä 1 (vaalein asetus) - 10 (tummin asetus). <b>HUOMAUTUS:</b> Kun väriaine on vähissä, saat jäljellä olevan väriaineen jakautumaan tasaisesti ravistamalla kasettia. Lisätietoja on kohdassa <a href="#">Väriainekasetin vaihtaminen</a> .
Tulostusmateriaali	<b>Monisivutulostus</b> valikossa <b>Asetukset</b> → <b>Viimeistely</b>	Tulostaa arkin yhdelle puolelle vähintään kaksi pienennettyä sivua. <b>Monisivutulostus</b> -asetuksen vaihtoehdot ovat 2 sivua/arkki, 3 sivua/arkki, 4 sivua/arkki, 6 sivua/arkki, 9 sivua/arkki, 12 sivua/arkki ja 16 sivua/arkki. Yhdistettynä kaksipuolisen tulostuksen asetukseen <b>Monisivutulostus</b> -asetuksen avulla voidaan tulostaa jopa 32 sivua yhdelle paperiarkille (16 pienennettyä sivua etupuolelle ja 16 taustapuolelle).



	<b>Kaksipuolinen</b> valikossa <b>Asetukset</b> → <b>Viimeistely</b>	Kaksipuolinen tulostus on valittavissa, jos tulostimeen on asennettu kaksipuolinen tulostusyksikkö. Tällöin voidaan tulostaa paperiarkin molemmille puolille.
	Lähetä <b>Verify Print</b> -työ sovelluksen tai tulostinohjaimen avulla.	Tällä toiminnolla voidaan tarkistaa, että ensimmäinen kopio usean kopion tulostustyöstä on halutunlainen ennen muiden kopioiden tulostamista. Jos työ ei ole halutunlainen, voit peruuttaa työn. Katso lisätietoja <b>Verify Print</b> -työstä kohdasta <a href="#">Arkiston töiden tulostus ja poisto</a> .

## Väriainekasetin vaihtaminen

Tulostimen käyttöpaneeliin tulee hälytys, kun väriaine on vähissä. Kun ilmoitus näkyy, tulostimella voi edelleen tulostaa jonkin aikaa, mutta tulostuslaatu alkaa huonontua väriaineen määrän vähetessä.

Väriaineen määrä näkyy käyttöpaneelissa, jos tulostus ei ole käynnissä eikä tulostin ole varattu.

Väriaineen määrän näyttäminen:

1. Paina **al**nuolipainiketta ▼ kunnes ►-merkki näkyy **Tila/Tarvikkeet**-kohdan vieressä ja paina sitten **Valitse**-painiketta ⌵.
2. Paina **al**nuolipainiketta ▼ kunnes ►-merkki näkyy **Näytä tarvikkeet**-kohdan vieressä ja paina sitten **Valitse**-painiketta ⌵.

Vaihda väriainekasetti, kun **Väriaine vähissä** -ilmoitus näkyy tai tulosteet ovat haalistuneita. Tasoita väriaine uudelleen ravistamalla kasettia edestakaisin. Aseta kasetti sen jälkeen takaisin laitteeseen ja jatka tulostamista.

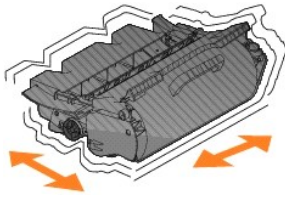

Toista tämä useita kertoja, kunnes tuloste jää vaaleaksi. Kun tuloste jää vaaleaksi, vaihda väriainekasetti.

Väriainekasetin vaihtaminen:

1. Laske monisyöttölaite vetämällä lovesta tulostimen etupuolella.



2. Avaa yläetukansi työntämällä vapautusvipua oikealle.



3. Vedä tulostuskasetti ylös ja pois tulostimesta.



**VAARA:** Kun vaihdat väriainekasettia, älä jätä uutta kasettia pitkäksi aikaa suoraan auringonvaloon. Pitkäaikainen altistuminen valolle voi aiheuttaa tulostuslaatuongelmia.

4. Poista uusi väriainekasetti pakkauksestaan. Irrota ja hävitä värikasetin suojus, punainen muovihihna ja teippi.

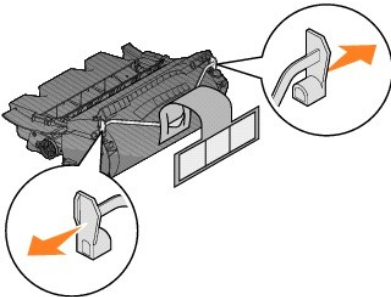

5. Tasoita väriaine uudelleen ravistamalla kasettia edestakaisin.

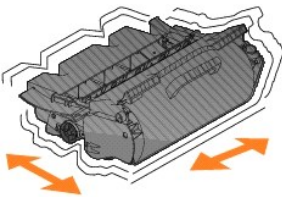

6. Asenna värikasetti tulostimeen

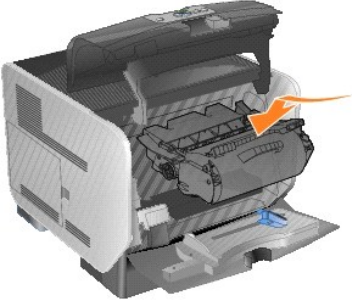

7. Sulje yläetukansi.



8. Sulje monisyöttölaite.

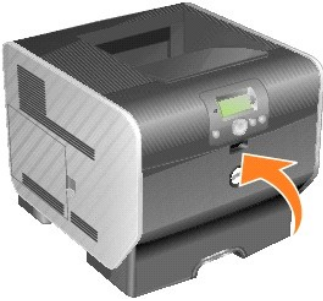

---

## Huoltopakettien osien vaihtaminen

### Varausrullien vaihtaminen

Tilaa uusi varausrullapakkaus, kun tulostetuilla sivuilla näkyy sumumainen väriainekuvio tai taustavarjoja.

1. Sammuta tulostimesta virta ja irrota virtajohto pistorasiasta.
2. Laske monisyöttölaite vetämällä lovesta tulostimen etupuolella.



3. Avaa yläetukansi työntämällä vapautusvipua oikealle.



4. Vedä tulostuskasetti ylös ja pois tulostimesta.



5. Kiinnitä pahvinen kannen tuki tulostimen koukkuun.

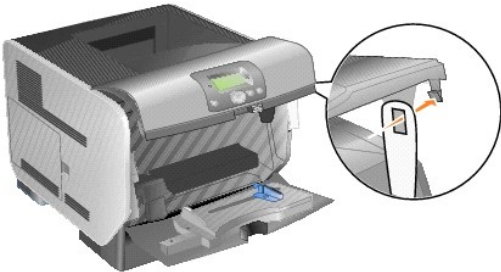

6. Aseta pahvituen alareunan koukku tulostimen vastaavaan aukkoon. Laske tulostimen yläetukantta, jotta se onnistuu.

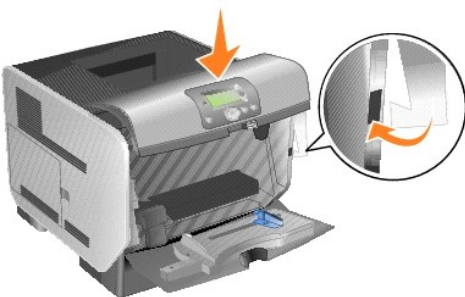

7. Paikanna käytetty varausrulla värikasetin yläpuolelta.

8. Vedä varausrullaa vasemmalle, kunnes se irtoaa oikeanpuoleisesta tuesta.

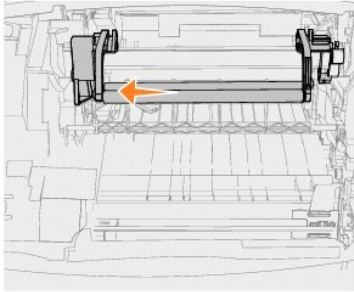

9. Vedä varausrullaa oikealle ja irti tulostimesta.

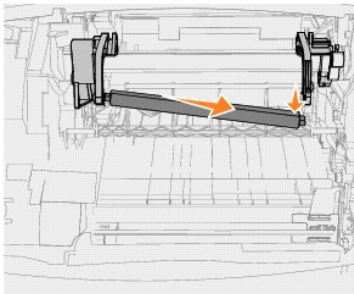

10. Kohdistusta varausrullan vasemmanpuoleisen pään sininen raita tukivarren vastaavan sinisen nuolen kohtaan ja aseta rulla paikalleen. Vedä varausrullaa vasemmalle.

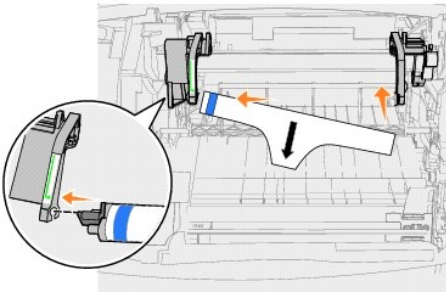

11. Nosta varausrullan oikeaa reunaa ja aseta se aukkoonsa.

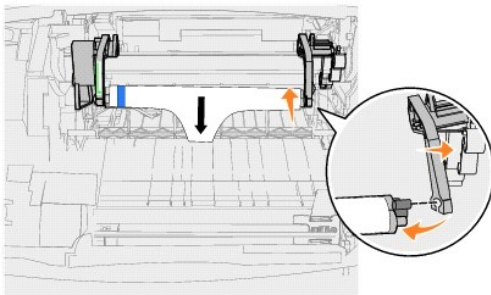

12. Irrota varausrullan pakkausmateriaali.

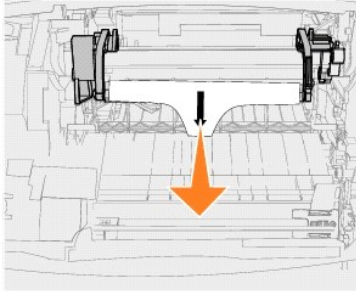

13. Irrota tulostimen kannen pahvituki.

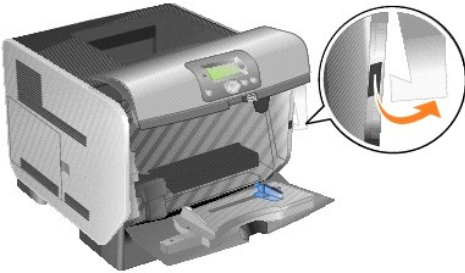

14. Asenna väriasetti takaisin tulostimeen.

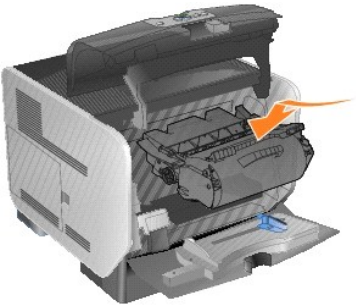

15. Sulje yläetukansi.



16. Sulje monisyöttölaite.

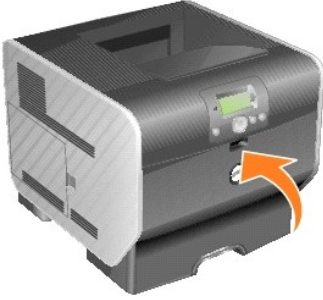

17. Kytke tulostimen virtajohto maadoitettuun pistorasiaan.

## Siirtorullan vaihtaminen

Tilaa uusi siirtorulla, kun tulostusjälki on huonoa, tulostetuilla sivuilla näkyy taustavarjoja tai sumumainen väriainekuvio.

1. Sammuta tulostimesta virta ja irrota virtajohto pistorasiasta.
2. Laske monisyöttölaite vetämällä lovesta tulostimen etupuolella.

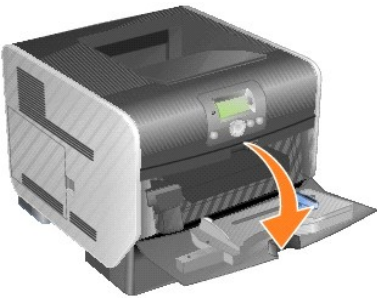

3. Avaa yläetukansi työntämällä vapautusvipua oikealle.



4. Vedä tulostuskasetti ylös ja pois tulostimesta.



5. Etsi käytetty siirtorulla tulostimen sisäلتä.
6. Irrota siirtorullan vasen reuna nostamalla sitä aukosta ylöspäin. (Käytä mitä tahansa pientä työkalua.)



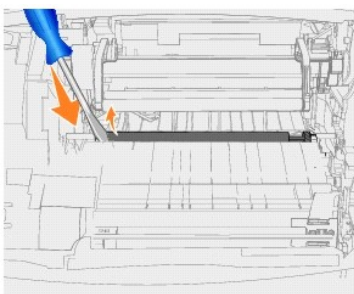

7. Nosta siirtorulla suoraan ulos tulostimesta. Pane se syrjään.

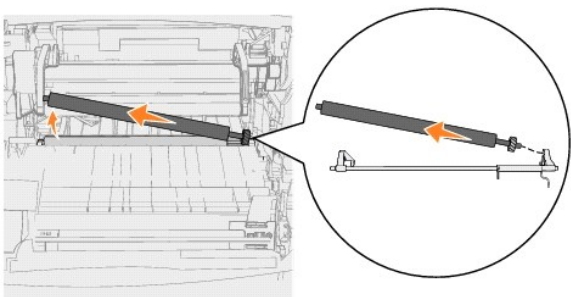

8. Poista pakkausmateriaali uudesta siirtorullasta.

9. Aseta siirtorullan oikeanpuoleisen pään metallitappi tulostimen oikeassa reunassa olevaan reikään.

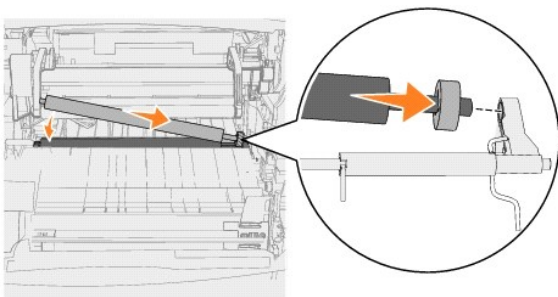

10. Laske siirtorullaa varovasti, kunnes vasen metallitappi kiinnittyy aukkoonsa. Voit joutua työntämään siirtorullaa alaspäin, jotta se kiinnittyisi tukevasti paikalleen.

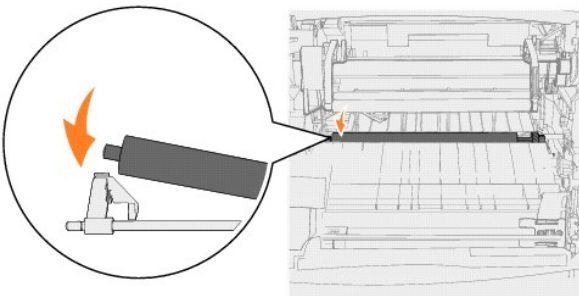

11. Asenna värikasetti takaisin tulostimeen.



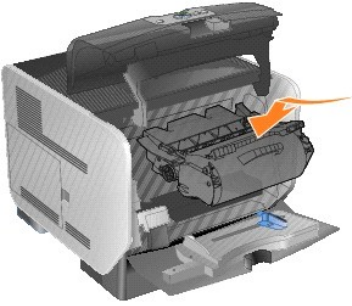

12. Sulje yläetukansi.



13. Sulje monisyöttölaite.

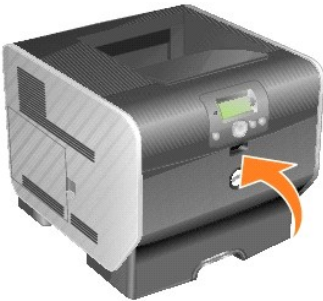

14. Kytke tulostimen virtajohto maadoitettuun pistorasiaan.

## Syöttörullien vaihtaminen

1. Irrota vakiolokero.



2. Paikanna syöttörullan varsi tulostimen alapuolelta ja vedä sitä alaspäin.

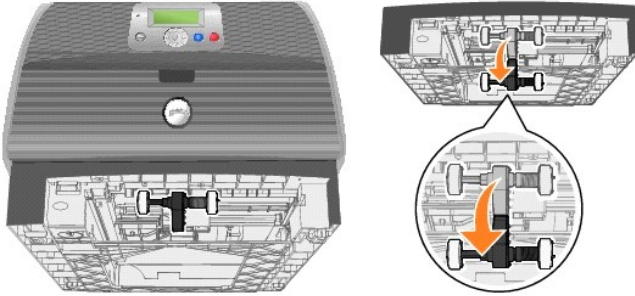

3. Paina lukitussalvan päätä.

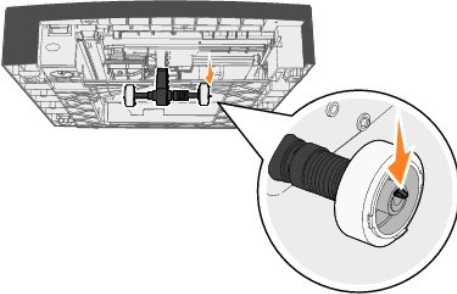

4. Vedä syöttörulla irti varresta.

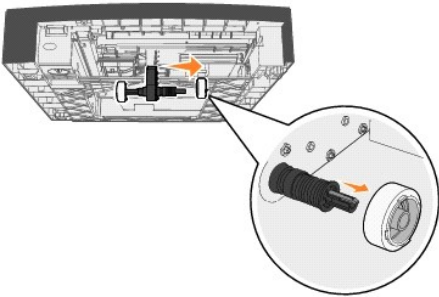

5. Irrota toinen syöttörulla toistamalla [vaihe 3](#) ja [vaihe 4](#) toisella puolella.

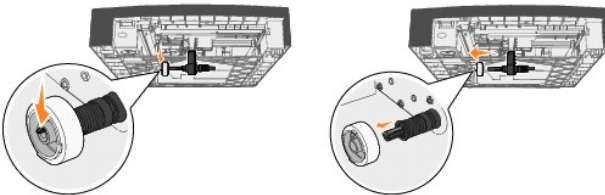

6. Vapauta varovasti syöttörullan varsi.

7. Heitä käytetyt syöttörullat pois.

8. Poista kaksi uutta syöttörullaa pakkauksesta.

9. Vedä syöttörullan vartta alaspäin.

10. Paikanna syöttörullassa oleva ura ja kohdista se varren lukitussalvan kanssa.

**HUOMAUTUS:** Kummassakin syöttörullassa on kaksi nuolta. Varmista, että alanuoli on itseesi päin, kun kohdistat rullan uran lukitussalpaan.

11. Työnnä syöttörulla varteensa samalla, kun lukitussalpa kohdistetaan oikein.

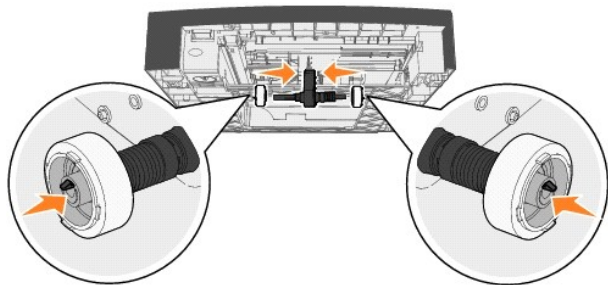

12. Asenna toinen syöttörulla toistamalla [vaihe 10](#) ja [vaihe 11](#) toisella puolella.

13. Vapauta varovasti syöttörullan varsi.

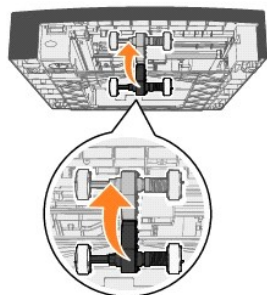

14. Aseta vakiolokero paikalleen.



## Paperin ja erikoismateriaalien ohjeet

- [Tuetut tulostusmateriaalit](#)
- [Tulostusmateriaalin valinta](#)
- [Tulostusmateriaalin säilytys](#)
- [Tukosten välttäminen](#)

Tulostusmateriaaleja ovat paperi, kartonki, kalvot, tarrat ja kirjekuoret. Tulostin tuottaa laadukkaita tulosteita erilaisille tulostusmateriaaleille. Ennen tulostamista on otettava huomioon tulostusmateriaalin ominaisuudet. Tässä luvussa on tulostusmateriaalien valintaohjeita.

Suosittamme, että kokeilet paperin tai erikoismateriaalin sopivuutta tulostukseen, ennen kuin ostat sitä isoja määriä.

### Tuetut tulostusmateriaalit

Seuraavissa taulukoissa on lisätietoja syöttö- ja vastaanottolokeroiden ja -alustojen vakio- ja valinnaislähteistä.

<a href="#">Tulostusmateriaalien lajit</a>
<a href="#">Tulostusmateriaalien koot</a>
<a href="#">Tulostusmateriaalien painot</a>

 **HUOMAUTUS:** Jos käytettävää tulostusmateriaalin kokoa ei ole luettelossa, valitse seuraava suurempi koko.

### Tulostusmateriaalien lajit

Syöttö- tai vastaanottolokero tai alusta	Paperi	Kartonki	Piirtoheitinkalvot	Tarra (muovi, paperi, polyesteri, kaksoiskudos tai jäljentävä)
500 arkin vakiolokero	✓	✓	✓	✓
Vakiovastaanottoalusta	✓	✓	✓	✓
250 arkin lisäsyöttölaite	✓	✓	✓	✓
500 arkin lisäsyöttölaite	✓	✓	✓	✓
Valinnainen lisävastaanottoalusta	✓	✓	✓	✓
Monisyöttölaite	✓	✓	✓	
Valinnainen kaksipuolinen tulostusyksikkö	✓	✓		
Valinnainen kirjekuorien syöttölaite				

### Tulostusmateriaalien koot

Syöttö- tai vastaanottolokero tai alusta	Tulostusmateriaalikoko	
500 arkin vakiolokero	A4	210 x 297 mm
	A5	148 x 210 mm
	JIS B5	182 x 257 mm
	Letter-koko	216 x 279 mm
	Legal	216 x 356 mm
	Executive	184 x 267 mm
	Folio <sup>1</sup>	216 x 330 mm
	Statement <sup>1</sup>	140 x 216 mm
	Universal <sup>2</sup>	140 x 210 mm - 216 x 356 mm
Vakiovastaanottoalusta		70 x 127 mm - 229 x 356 mm
		148 x 182 mm - 216 x 356 mm
	A4	210 x 297 mm
	A5	148 x 210 mm

	JIS B5	182 x 257 mm
	Letter-koko	216 x 279 mm
	Legal	216 x 356 mm
	Executive	184 x 267 mm
	Folio <sup>1</sup>	216 x 330 mm
	Statement <sup>1</sup>	140 x 216 mm
	Universal <sup>2</sup>	140 x 210 mm - 216 x 356 mm
		70 x 127 mm - 216 x 356 mm
		70 x 127 mm - 229 x 356 mm
		148 x 182 mm - 216 x 356 mm
	7 <sup>3</sup> / <sub>4</sub> -kirjekuori	98 x 191 mm
	9-kirjekuori	98 x 225 mm
	10-kirjekuori	105 x 241 mm
	DL-kirjekuori	110 x 220 mm
	B5-kirjekuori	176 x 250 mm
	C5-kirjekuori	162 x 229 mm
	Muu kirjekuori <sup>1</sup>	98 x 162 mm - 176 x 250 mm
		98 x 162 mm - 229 x 342 mm
Monisyöttölaite	A4	210 x 297 mm
	A5	148 x 210 mm
	JIS B5	182 x 257 mm
	Letter-koko	216 x 279 mm
	Legal	216 x 356 mm
	Executive	184 x 267 mm
	Folio <sup>1</sup>	216 x 330 mm
	Statement <sup>1</sup>	140 x 216 mm
	Universal <sup>2</sup>	140 x 210 mm - 216 x 356 mm
		70 x 127 mm - 216 x 356 mm
		70 x 127 mm - 229 x 356 mm
		148 x 182 mm - 216 x 356 mm
	7 <sup>3</sup> / <sub>4</sub> -kirjekuori	98 x 191 mm
	9-kirjekuori	98 x 225 mm
	10-kirjekuori	105 x 241 mm
	DL-kirjekuori	110 x 220 mm
	B5-kirjekuori	176 x 250 mm
	C5-kirjekuori	162 x 229 mm
	Muu kirjekuori <sup>1</sup>	98 x 162 mm - 176 x 250 mm
		98 x 162 mm - 229 x 342 mm
Valinnainen kaksipuolinen tulostusyksikkö	A4	210 x 297 mm
	A5	148 x 210 mm
	JIS B5	182 x 257 mm
	Letter-koko	216 x 279 mm
	Legal	216 x 356 mm
	Executive	184 x 267 mm
	Folio <sup>1</sup>	216 x 330 mm
	Universal <sup>2</sup>	70 x 127 mm - 229 x 356 mm
		148 x 182 mm - 216 x 356 mm
	250 arkin lisäsyöttölaite	A4
A5		148 x 210 mm
JIS B5		182 x 257 mm
Letter-koko		216 x 279 mm
Legal		216 x 356 mm
Executive		184 x 267 mm
Folio <sup>1</sup>		216 x 330 mm
Statement <sup>1</sup>		140 x 216 mm
Universal <sup>2</sup>		140 x 210 mm - 216 x 356 mm
		70 x 127 mm - 229 x 356 mm
	148 x 182 mm - 216 x 356 mm	

500 arkin lisäsyöttölaite	A4	210 x 297 mm	
	A5	148 x 210 mm	
	JIS B5	182 x 257 mm	
	Letter-koko	216 x 279 mm	
	Legal	216 x 356 mm	
	Executive	184 x 267 mm	
	Folio <sup>1</sup>	216 x 330 mm	
	Statement <sup>1</sup>	140 x 216 mm	
	Universal <sup>2</sup>	140 x 210 mm - 216 x 356 mm	
		70 x 127 mm - 229 x 356 mm	
		148 x 182 mm - 216 x 356 mm	
	Valinnainen kirjekuorien syöttölaite	7 ¾ -kirjekuori	98 x 191 mm
		9-kirjekuori	98 x 225 mm
10-kirjekuori		105 x 241 mm	
DL-kirjekuori		110 x 220 mm	
B5-kirjekuori		176 x 250 mm	
C5-kirjekuori		162 x 229 mm	
Muu kirjekuori <sup>1</sup>		98 x 162 mm - 176 x 250 mm	
		98 x 162 mm - 229 x 342 mm	
Valinnainen lisävastaanottoalusta	A4	210 x 297 mm	
	A5	148 x 210 mm	
	JIS B5	182 x 257 mm	
	Letter-koko	216 x 279 mm	
	Legal	216 x 356 mm	
	Executive	184 x 267 mm	
	Folio <sup>1</sup>	216 x 330 mm	
	Statement <sup>1</sup>	140 x 216 mm	
	Universal <sup>2</sup>	140 x 210 mm - 216 x 356 mm	
		70 x 127 mm - 216 x 356 mm	
		70 x 127 mm - 229 x 356 mm	
		148 x 182 mm - 216 x 356 mm	
	7 ¾ -kirjekuori	98 x 191 mm	
	9-kirjekuori	98 x 225 mm	
	10-kirjekuori	105 x 241 mm	
	DL-kirjekuori	110 x 220 mm	
	B5-kirjekuori	176 x 250 mm	
	C5-kirjekuori	162 x 229 mm	
	Muu kirjekuori <sup>1</sup>	98 x 162 mm - 176 x 250 mm	
		98 x 162 mm - 229 x 342 mm	
	<sup>1</sup> Tämä koko näkyy Paperikoko-valikossa vasta, kun koon tunnistustoiminto on poistettu käytöstä.		
	<sup>2</sup> Tämä kokoasetus määrittää sivun kooksi 215,9 x 355,6 mm:ä, paitsi jos koko määritetään ohjelmistosovelluksessa.		

## Tulostusmateriaalien painot

Tulostusmateriaali	Kasettityyppi	Tulostusmateriaalin paino			
		Vakiolokero 500 arkin lisäsyöttölaite	250 arkin lisäsyöttölaite Monisyöttölaite	Kirjekuoren syöttölaite	Valinnainen lisävastaanottoalusta
Paperi	Kopio- tai toimistopaperi	60 - 176 g/m2 pitkäsyinen	60 - 135 g/m2 pitkäsyinen	-	60 - 176 g/m2
Kartonki — enimmäispaino (pitkäsyinen) <sup>1</sup>	Index Bristol	163 g/m2	120 g/m2	-	163 g/m2
	Tarra	163 g/m2	120 g/m2		163 g/m2
	Kansi	176 g/m2	135 g/m2		176 g/m2
Kartonki — enimmäispaino (lyhytsyinen) <sup>1</sup>	Index Bristol	199 g/m2	163 g/m2	-	199 g/m2
	Tarra	203 g/m2	163 g/m2		203 g/m2
	Kansi	216 g/m2	176 g/m2		216 g/m2
Piirtoheitinkalvot	Lasertulostin	138 - 146 g/m2	138 - 146 g/m2	-	138 - 146 g/m2
Tarrat — enimmäispaino	Paperi	180 g/m2	163 g/m2	-	180 g/m2

			<b>HUOMAUTUS:</b> Ei tuettu monisyöttölokerossa.		
	Kaksoiskudospaperi	180 g/m <sup>2</sup>	163 g/m <sup>2</sup>		180 g/m <sup>2</sup>
	Polyesteri	220 g/m <sup>2</sup>	220 g/m <sup>2</sup>		220 g/m <sup>2</sup>
	Vinyyli	300 g/m <sup>2</sup>	260 g/m <sup>2</sup>		300 g/m <sup>2</sup>
Jäljentävät lomakkeet	Paineherkkä alue (syötettävä tulostimeen ensin)	140 - 175 g/m <sup>2</sup>	140 - 175 g/m <sup>2</sup>	-	140 - 175 g/m <sup>2</sup>
	Pohjapaperi (pitkäsyinen)	75 - 135 g/m <sup>2</sup>	75 - 135 g/m <sup>2</sup>		75 - 135 g/m <sup>2</sup>
Kirjekuoret 100-prosenttinen puuvillapaperienimmäispaino — 90 g	Sulfiitti, puuhiokkeeton tai enintään 100-prosenttinen puuvillapaperi	Ei suositella	60 - 105 g/m <sup>2</sup> 2, 3	60 - 105 g/m <sup>2</sup> 3	60 - 105 g/m <sup>2</sup>
<sup>1</sup> Lyhytsyistä paperia suositellaan, jos paperin paino on yli 135 g/m <sup>2</sup> . <sup>2</sup> Myös kirjekuoret, jotka syötetään vain monisyöttölaitteesta. <sup>3</sup> 105-grammaisissa kirjekuorissa saa olla enintään 25 % puuvillaa.					

## Tulostusmateriaalin valinta

Oikean tulostusmateriaalin valitseminen tulostimeen auttaa tulostusongelmien välttämässä. Seuraavissa osioissa on ohjeita oikean tulostimeen sopivan tulostusmateriaalin valintaan.

### Paperi

Paras tulostuslaatu saadaan käyttämällä pitkäkuituista valokopiopaperia, jonka paino on 75 g/m<sup>2</sup>. Kokeile paperin sopivuutta tulostimeen, ennen kuin ostat sitä suuria määriä.

Kun lisää paperia, tarkista paperin pakkauksesta suositeltu tulostuspuoli, ja lisää paperi tulostimeen suosituksen mukaisesti. Lisätietoja lokeroiden täyttämistä on kohdassa [Materiaalin lisääminen vakiolokeroihin ja valinnaisiin lokeroihin](#) ja [Monisyöttölaitteen täyttö](#).

### Paperin ominaisuudet

Seuraavat paperin ominaisuudet vaikuttavat tulostuslaatuun ja -varmuuteen. On suositeltavaa noudattaa näitä ohjeita, kun harkitset uusien paperityyppien hankintaa.

Lasertulostusmenetelmässä paperi kuumennetaan 230 °C:n lämpötilaan. Käytä sekä MICR (Magnetic Ink Character Recognition)- että muissa sovelluksissa ainoastaan sellaista paperia, joka kestää tällaista lämpötilaa siten, että väri ei muutu tai lieviä tai että paperista ei lähde vahingollisia päästöjä. Tarkista valmistajalta tai myyjältä, sopiiko valitsemasi paperi lasertulostimille.

### Paperin paino

Tulostin voi ottaa vakiolokeroista ja valinnaisista 500 arkin lokeroista automaattisesti pitkäsyisiä papereita, joiden paino on 60 - 176 g/m<sup>2</sup>, ja monisyöttölokerosta ja valinnaisista 250 arkin lokeroista pitkäsyisiä papereita, joiden paino on 60 - 135 g/m<sup>2</sup>. Tulostin ei välttämättä ota alle 60 g/m<sup>2</sup>:n painoisia papereita oikein, koska paperi ei ole tarpeeksi tukevaa. Tämä voi aiheuttaa tukoksia. Paras tulos saavutetaan pitkäsyisellä paperilla, jonka paino on 75 g/m<sup>2</sup>. Jos käytät paperia, joka on kapeampaa kuin 182 x 257 mm, varmista että paperin paino on vähintään 90 g/m<sup>2</sup>.

### Ei-hyväksyttävät paperit

Seuraavanlaisia papereita ei suositella käytettäväksi tulostimessa:



- 1 joitakin kemiallisesti käsiteltyjä papereita, joilla tehdään kopioita ilman hiilipaperia; näitä kutsutaan myös itsejäljentäviksi papereiksi, itsejäljentäviksi kopiopapereiksi (CCP) tai ilman hiiltä kopioiviksi (NCR) papereiksi
- 1 esipainettuja papereita, joiden valmistuksessa on käytetty kemikaaleja, jotka voivat vahingoittaa tulostinta

- 1 esipainettuja papereita, joihin voi vaikuttaa tulostimen kiinnitysyksikön lämpötila
- 1 esipainettuja papereita, jotka edellyttävät *kohdistustarkkuutta* (tarkkaa tulostuskohtaa sivulla), joka on suurempi kuin  $\pm 0,09$  tuumaa, kuten OCR-lomakkeet.  
Joissakin tapauksissa kohdistusta voi säätää sovellusohjelmalla, jolloin näiden lomakkeiden tulostus onnistuu.
- 1 pinnoitettuja papereita, synteettisiä papereita, lämpöpapereita
- 1 karkeareunaisia tai käpristyneitä papereita tai papereita, joiden pinta on karkea tai paljon kuvioitu
- 1 uusiopaperia, joka sisältää yli 25 % kuluttajajätettä, joka ei vastaa DIN 19 309 -standardia
- 1 kierrätyspaperia, jonka paino on alle 60 g/m<sup>2</sup>
- 1 moniosaisia lomakkeita tai asiakirjoja.

## Kirjelomake

Paras tulostuslaatu saadaan käyttämällä pitkäkuituista valokopiopaperia, jonka paino on 75 g/m<sup>2</sup>. Kokeile paperin sopivuutta tulostimeen, ennen kuin ostat sitä suuria määriä.

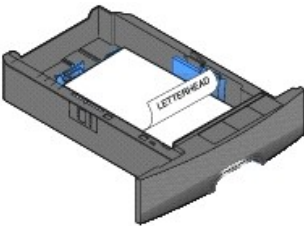
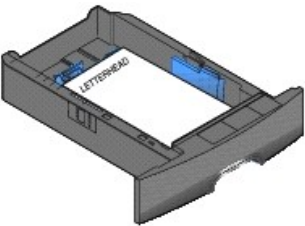
Kun lisäät kirjelomakkeita, tarkista paperin pakkauksesta suositeltu tulostuspuoli, ja lisää paperi tulostimeen suosituksen mukaisesti.

	Yksipuolinen tulostus	Kaksipuolinen tulostus
Paperilokerossa		
Monisyöttölokerossa		

## Paperin ominaisuudet

Seuraavat paperin ominaisuudet vaikuttavat tulostuslaatuun ja -varmuuteen. On suositeltavaa noudattaa näitä ohjeita, kun harkitset uusien paperityyppien hankintaa.

Lasertulostusmenetelmässä paperi kuumennetaan 230 °C:n lämpötilaan. Käytä sekä MICR (Magnetic Ink Character Recognition) -sovelluksissa että muissa sovelluksissa ainoastaan sellaisia kirjelomakkeita, jotka kestävät tällaista lämpötilaa siten, että väri ei muutu tai leviä tai että lomakkeesta ei lähde vahingollisia päästöjä. Tarkista valmistajalta tai myyjältä, sopiiko valitsemasi paperi lasertulostimille.

## Paperin paino

Tulostin voi ottaa vakioalokerosta ja valinnaisista 500 arkin lokeroista automaattisesti pitkäyisiä papereita, joiden paino on 60 - 176 g/m<sup>2</sup>, ja monisyöttölokerosta ja valinnaisista 250 arkin lokeroista pitkäyisiä papereita, joiden paino on 60 - 135 g/m<sup>2</sup>. Tulostin ei välttämättä ota alle 60 g/m<sup>2</sup>:n painoisia papereita oikein, koska paperi ei ole tarpeeksi tukevaa. Tämä voi aiheuttaa tukoksia. Paras tulos saavutetaan pitkäyisellä paperilla, jonka paino on 75 g/m<sup>2</sup>. Jos käytät paperia, joka on kapeampaa kuin 182 x 257 mm, varmista että paperin paino on vähintään 90 g/m<sup>2</sup>.

## Ei-hyväksyttävät paperit



Seuraavanlaisia papereita ei suositella käytettäväksi tulostimessa:

- 1 esipainettuja papereita, joiden valmistuksessa on käytetty kemikaaleja, jotka voivat vahingoittaa tulostinta
- 1 esipainettuja papereita, joihin voi vaikuttaa tulostimen kiinnitysyksikön lämpötila
- 1 esipainettuja papereita, jotka edellyttävät *kohdistustarkkuutta* (tarkkaa tulostuskohtaa sivulla), joka on suurempi kuin  $\pm 0,09$  tuumaa, kuten OCR-lomakkeet.  
Joissakin tapauksissa kohdistusta voi säätää sovellusohjelmalla, jolloin näiden lomakkeiden tulostus onnistuu.
- 1 pinnoitettuja papereita, synteettisiä papereita, lämpöpapereita
- 1 karkeareunaisia tai käpristyneitä papereita tai papereita, joiden pinta on karkea tai paljon kuvioitu
- 1 uusiopaperia, joka sisältää yli 25 % kuluttajajätettä, joka ei vastaa DIN 19 309 -standardia
- 1 kierrätyspaperia, jonka paino on alle 60 g/m<sup>2</sup>

## Piirtoheitinkalvot

Kalvoja voidaan syöttää vakiookerosta, valinnaisesta 250 tai 500 arkin lokerosta tai monisyöttölaitteesta. Kokeile kalvojen sopivuutta tulostimeen, ennen kuin ostat niitä suuria määriä.

Kun tulostat kalvoille:

- 1 Muista vaihtaa tulostinohjaimen **Paper Type** (Paperilaji) -asetukseksi **Transparency** (Piirtoheitinkalvo), jotta tulostin ei vahingoitu.
- 1 Macintoshissa **Paper Type** (Paperilaji) -asetukseksi valitaan **Transparency** (Piirtoheitinkalvo) **Tulosta**-valintaikkunan **Kopiot ja sivut** -valikon **Imaging choice** (Tulostusasetukset) -kohdassa.
- 1 Käytä erityisesti lasertulostimille suunniteltuja kalvoja. Kalvojen on kestävä 230 °C:n lämpötilaa ilman, että ne sulavat, muuttavat väriään, niissä tapahtuu siirtymää ja ne aiheuttavat haitallisia päästöjä.
- 1 Varo jättämästä sormenjälkiä kalvoihin, jotta tulostusjälki ei huonone.
- 1 Ennen kuin asetat kalvoja tulostimeen, ilmasta kalvonippu, jotta kalvot eivät tarttuisi kiinni toisiinsa.

## Kalvojen valinta

Tulostin voi tulostaa suoraan kalvoille, jotka on tarkoitettu käytettäväksi lasertulostimissa. Tulostuslaatu ja tulosteen pitkäikäisyys määräytyvät käytettyjen kalvojen mukaisesti. Tulosta aina kokeeksi muutamalle kalvolle, ennen kuin ostat suuria määriä kalvoja.

**Paper type** (Paperilaji) -asetukseksi on valittava **Transparency** (Piirtoheitinkalvo), jotta vältetään tukokset. Tarkista valmistajalta tai myyjältä, että kalvoja voi käyttää lasertulostimissa, jotka kuumentavat kalvot 230 °C:n lämpötilaan. Käytä ainoastaan sellaisia kalvoja, jotka kestävät tämän lämpötilan siten, että ne eivät sula, muuta väriä tai että niistä ei lähde vahingollisia päästöjä.

Kalvoja voidaan syöttää automaattisesti monisyöttölaitteesta ja kaikista vakio- ja valinnaisista lokeroista. Lisätietoja kalvojen yhteensopivuudesta eri lisävastaanottoalustojen kanssa on kohdassa [Vastaanottoalustojen tunnistaminen ja yhdistäminen](#).

Ole varovainen, kun käsittelet kalvoja. Sormenjäljet kalvon pinnalla huonontavat tulostusjälkeä.

## Kirjekuoret

Monisyöttölaitteeseen voidaan asettaa enintään 10 kirjekuorta ja kirjekuorien syöttölaitteeseen 85 kirjekuorta. Kokeile kirjekuorten sopivuutta tulostimeen, ennen kuin ostat niitä suuria määriä. Lisätietoja kirjekuorien lisäämisestä on kohdassa [Monisyöttölaitteen täyttö](#) ja [Materiaalin lisääminen kirjekuorien syöttölaitteeseen](#).



**HUOMAUTUS:** Kirjekuorien syöttölaitetta käytettäessä saattaa kuulua tömähävä ääni. Ääni on täysin normaali ja se syntyy, kun tulostin puristaa ilman pois kirjekuorista ennen tulostusta.

Kun tulostat kirjekuorille:

- 1 Saat parhaan mahdollisen tulostuslaadun käyttämällä korkealaatuisia kirjekuoria, jotka on suunniteltu lasertulostimia varten.
- 1 Määritä **Paperi**-valikon **Paperikoko/-laji**-asetukseksi käytetyn lähteen mukaan **Monisyöttö Käsinsyötön kirjekuori** tai **Kirjekuoren syöttölaite**. Valitse paperilajiksi **Kirjekuori** ja valitse asianmukainen kirjekuoren koko käyttöpaneelista, tulostinohjaimesta tai paikallisen tulostimen apuohjelmasta.
- 1 Paras mahdollinen tulos saavutetaan käyttämällä kirjekuoria, jotka on tehty paperista, jonka paino on 75 g/m<sup>2</sup>. Paperin paino voi olla enintään 105 g/m<sup>2</sup> monisyöttölaiteessa tai 105 g/m<sup>2</sup> kirjekuorien syöttölaiteessa, kunhan puuvillapitoisuus on enintään 25 %. Jos kirjekuorissa on 100 % puuvillaa, niiden paino ei saa olla yli 90 g/m<sup>2</sup>.
- 1 Käytä vain uusia, vahingoittumattomia kirjekuoria.
- 1 Parhaan suorituskyvyn takaamiseksi ja tukosten välttämiseksi älä käytä kirjekuoria
  - o jotka ovat erittäin käpristyneitä tai vääntyneitä
  - o jotka kiinnittyvät toisiinsa tai jotka ovat rikkinäisiä tai vahingoittuneita
  - o joissa on ikkunoita tai reikiä, perforointi, rei'ityksiä tai kohokuvioita
  - o joissa on metallikiinnikkeitä tai muita metalliosia
  - o jotka ovat lomittain
  - o joissa on valmiiksi kiinnitetyt postimerkit
  - o joissa on näkyvissä liimapintaa, kun läppä on suljettu
  - o joissa on rosoliset reunat tai taivutetut kulmat
  - o joissa on karkea, rypytetty tai vesiraidoitettu pinta.
- 1 Käytä kirjekuoria, jotka kestävät 230 °C:n lämpötilan ilman, että ne sulkeutuvat, käpristyvät voimakkaasti, rypistyvät tai aiheuttavat haitallisia päästöjä. Jos olet epävarma, tarkista asia kirjekuorien toimittajalta.
- 1 Lisää vain samankokoisia kirjekuoria kerralla kirjekuorien syöttölaitteeseen.
- 1 Suuri kosteuspitoisuus (yli 60 %) ja korkea tulostuslämpötila voi liimata kirjekuoret kiinni.

## Tarrat

Tulostimella voi tulostaa erilaisille tarroille, jotka on suunniteltu käytettäväksi lasertulostimissa. Tulostimella voidaan tulostaa A4-, Letter- ja Legal-kokoisille tarra-arkkeille. Tarra-arkkien liima-aineen, etupuolten (tulostuspinnan) ja pintakäsittelyaineen on kestävä 230 °C:n lämpötilaa ja yli 1,7 barin painetta.

Kokeile tarra-arkkien sopivuutta tulostimeen, ennen kuin ostat niitä suuria määriä.

Kun on tulostettu noin 10 000 tarra-arkkia (tai värikasetin vaihdon yhteydessä), tee seuraavat toimet syöttövarmuuden ylläpitämiseksi:

1. Tulosta viisi paperiarkkia.
2. Odota noin viisi sekuntia.
3. Tulosta viisi paperiarkkia lisää.

Kun tulostat tarra-arkkeille:

- 1 Määritä **Paperi**-valikon **Paperikoko/-laji**-asetukseksi **Tarrat**. Määritä **Paperikoko/-laji**-asetus tulostimen käyttöpaneelista, tulostinohjaimesta tai kirjoittimen asetustyökalusta.
- 1 Vinyylitarra-arkkeja voidaan syöttää vakiolokerosta tai valinnaisesta 250 tai 500 arkin lokerosta. Jos käytät vinyylitarroja, määritä **Paperilaji**-asetukseksi **Tarrat**, **Tarrojen laatu** -asetukseksi **Tasainen** ja **Tarrojen paino** -asetukseksi **Painava**. Vaihtoehtoisesti voit valita **Paperilaji**-asetukseksi vinyylitarrat ja käyttää **normaalila** laatua ja painoa.
- 1 Älä aseta tarra-arkkeja paperiarkkien tai kalvojen kanssa samaan lähteeseen. Tulostusmateriaalien sekoittaminen voi aiheuttaa syöttöhäiriöitä ja huonontaa tulostuslaatua.
- 1 Älä käytä tarra-arkkeja, joissa on liukaspintainen tausta.
- 1 Käytä vain täysiä tarra-arkkeja. Vajaat tarra-arkit saattavat aiheuttaa tarrojen irtoamisen, mikä aiheuttaa tukoksia. Vajaat tarra-arkit altistavat myös tulostimen ja värikasetin haitallisille aineille ja liima-aineelle, ja niiden käyttö saattaa mitätöidä tulostimen ja värikasetin takuun.
- 1 Käytä tarroja, jotka kestävät 230 °C:n lämpötilan ilman, että ne sulkeutuvat, käpristyvät voimakkaasti, rypistyvät tai aiheuttavat haitallisia päästöjä.

- 1 Älä tulosta alle 1 mm:n etäisyydelle tarra-arkin reunasta, perforoinnista tai tarralappujen välissä olevan leikkauksen kohdalle.
- 1 Älä käytä tarra-arkkeja, joissa on liimapinta arkin reunassa. Dell suosittelee tarra-arkkeja, joissa liimapinta on peitetty alle 1 mm etäisyydellä arkin reunoista. Liima-aine vahingoittaa tulostinta ja saattaa mitätöidä sen takuun.
- 1 Jos arkin reunoilla olevaa liimapintaa ei voi poistaa, on suositeltavaa irrottaa 1,6 mm:n kaistale arkin etu- ja takareunasta ja käyttää arkkeja, joiden liima-aineessa ei ole liuottimia.
- 1 Irrota 1,6 mm:n kaistale arkin etureunasta, jotta tarrat eivät irtoaisi tulostimessa.
- 1 On suositeltavaa tulostaa pystysuuntaisesti erityisesti tulostettaessa viivakoodeja.
- 1 Älä käytä tarra-arkkeja, joiden liimapinta on näkyvissä.

## Kartonki

Kartonki on yksisäikeistä materiaalia ja monet sen ominaisuudet, esimerkiksi kosteus, paksuus ja laatu, voivat vaikuttaa merkittävästi tulostuslaatuun. Kohdassa [Tuetut tulostusmateriaalit](#) on tietoja tulostusmateriaalien kuitusuunnan vaikutuksesta sopivaan painoon.

Kokeile kartongin sopivuutta tulostimeen, ennen kuin ostat sitä suuria määriä.

Kun yhtäjaksoisesti on tulostettu noin 10 000 kartonkiarkkia (tai värikasetin vaihdon yhteydessä), tee seuraavat toimet syöttövarmuuden ylläpitämiseksi:

1. Tulosta viisi paperiarkkia.
2. Odota noin viisi sekuntia.
3. Tulosta viisi paperiarkkia lisää.

Kun tulostat kartongille, toimi näin:

- 1 Määritä Paperi-valikon Paperilaji-asetukseksi **Kartonki** tulostimen käyttöpaneelistä, tulostinohjaimesta tai paikallisen tulostimen apuohjelmasta.
- 1 Muista, että esipainatus, perforointi ja taittaminen voivat selvästi vaikuttaa tulostuslaatuun ja aiheuttaa tulostusmateriaalin käsittely- tai tukkeutumisoongelmia.
- 1 Älä käytä kartonkia, josta voi kuumetessa päästä haitallisia päästöjä.
- 1 Älä käytä esipainettua kartonkia, jonka valmistuksessa on käytetty tulostinta mahdollisesti vahingoittavia kemikaaleja. Esipainatuksessa käytetään puolijooksevia ja haihtuvia kemikaaleja, jotka ovat haitallisia tulostimelle.
- 1 On suositeltavaa käyttää lyhytkuituista kartonkia.

---

## Tulostusmateriaalin säilytys

Paperinsyöttö- ja tulostuslaatuongelmat voidaan välttää noudattamalla seuraavia ohjeita.

- 1 Varastoi paperi paikkaan, jonka lämpötila on noin 21 °C ja suhteellinen kosteus 40 %.
- 1 Aseta paperilaatikat mieluummin alustalle tai hyllylle kuin suoraan lattialle.
- 1 Varmista, että asetat laatikosta otetut erilliset paperipaketit tasaiselle alustalle, ettei paperin reuna taivu tai käpristy.
- 1 Älä aseta mitään paperipakettien päälle.
- 1 Säilytä paperia alkuperäisessä pakkauksessaan, kunnes lisäät paperia tulostimeen.

---

## Tukosten välttäminen

Oikean tulostusmateriaalin (paperin, kalvojen, tarrojen ja kartongin) käyttäminen auttaa tulostusongelmien välttämässä. Lisätietoja on kohdassa [Tuetut tulostusmateriaalit](#).

 **HUOMAUTUS:** Kokeile tulostusmateriaalin sopivuutta tulostimelle, ennen kuin ostat sitä isoja määriä.

Valitsemalla sopivan tulostusmateriaalin ja asettamalla sen oikein voit välttää useimmat paperitukokset. Lisätietoja lokeroiden täyttämisestä on kohdassa [Materiaalin lisääminen vakiolokeroihin ja valinnaisiin lokeroihin](#) ja [Monisyöttölaitteen täyttö](#).

Noudattamalla seuraavia ohjeita voidaan välttää tukoksia:

- 1 Käytä vain suositeltuja tulostusmateriaaleja.
- 1 Älä ylitä lokeroita. Varmista, että pinon korkeus ei ylitä materiaaliilähteiden latausviivoja.
- 1 Älä lisää rypyistä, taitettua, kosteaa tai käpristynyttä tulostusmateriaalia.
- 1 Taivuta, ilmasta ja suorista tulostusmateriaali, ennen kuin lisäät sen tulostimeen. Jos tulostimeen tulee paperitukoksia, kokeile lisätä paperia arkki kerrallaan monisyöttölaitteen kautta.
- 1 Älä käytä tulostusmateriaalia, jonka olet itse leikannut tai tasannut.
- 1 Älä sekoita keskenään tulostusmateriaalikokoja, -painoja tai -lajeja.
- 1 Varmista, että lähteeseen on lisätty suositellun kokoista paperia yksi- tai kaksipuolisen tulostuksen tarpeiden mukaisesti.
- 1 Säilytä tulostusmateriaalit oikeanlaisessa ympäristössä. Lisätietoja on kohdassa [Tulostusmateriaalin säilytys](#).
- 1 Älä poista lokeroita tulostustyön aikana.
- 1 Työnnä kaikki lokerot kunnolla paikalleen, kun olet lisännyt materiaalin.
- 1 Varmista, että lokeron ohjaimet on asetettu vastaamaan tulostimeen asetettua tulostusmateriaalia. Varmista, että ohjaimet eivät purista liian tiukasti tulostusmateriaalipinon reunoja.
- 1 Jos tulostimeen tulee tukos, poista kaikki materiaali paperiradalta. Lisätietoja on kohdassa [Tukosten poistaminen](#).

## Käyttöpaneelin valikot

- [Paperi-valikko](#)
- [Raportit](#)
- [Asetukset](#)
- [Suojalaus](#)
- [Verkko/Portit](#)

Erialaisten valikkojen avulla tulostimen asetuksia voidaan muuttaa helposti. Kaaviossa esitellään käyttöpaneelin valikkohakemisto, valikot ja kunkin valikon komennot. Kunkin valikon komennot ja valittavissa olevat arvot esitellään jäljempänä tässä luvussa.

Jotkin valikkokomennot tai -arvot ovat näkyvissä ainoastaan, jos tulostimeen on asennettu tietty lisävaruste. Jotkin valikkokomennot saattavat koskea ainoastaan tiettyä tulostinkieltä. Voit valita arvoja milloin tahansa, mutta ne vaikuttavat tulostimen toimintaan ainoastaan, kun käytössä on valinnainen lisälaite tai tietty tulostinkieli.

 **HUOMAUTUS:** Oletusarvot on merkitty tähdellä (\*).

## Paperi-valikko

Paperi-valikossa voidaan määrittää jokaiseen paperilokeroon lisättävä paperilaji, oletuksena oleva paperilähde ja vastaanottoalusta.

### Oletuslähde

Valikkokohta:	Käyttö:	Asetusvaihtoehdot:
Oletuslähde	Osoittaa paperin oletuslähteen.	Lokero <x> Monisyöttö Kirjekuoren syöttölaite Käsinsyöttö Kirjekuoren käsinsyöttö

### Paperikoko/-laji

 **HUOMAUTUS:** Vain asennetut paperilähteet ovat näkyvissä.

Tällä valikkokomennolla määritetään syöttölokeroon lisätyn paperin koko ja laji. Paperikoko ja -laji määritetään kaksivaiheisesti. Aluksi *Koko* näkyy näytössä lihavoituna. Kun olet valinnut materiaalin koon, näyttö muuttuu siten, että *Laji* näkyy lihavoituna. Sen jälkeen voit valita materiaallilajin.

Valikkokohta:	Käyttö:	Asetusvaihtoehdot:
Lokeron <x> koko/laji	Määrittää jokaisen paperilähteen oletuspaperikoon.  <b>HUOMAUTUS:</b> Jos lokerossa on automaattinen koon tunnistus, näkyy vain laitteiston havaitsema arvo.	A4* (muut kuin Yhdysvallat) A5 JIS B5 Letter* (Yhdysvallat) Legal Executive Folio Statement Universal
Lokeron <x> koko/laji	Tunnistaa jokaiseen paperilähteeseen asetetun paperin lajin.  <b>HUOMAUTUS:</b> Jos käyttäjä on määrittänyt mukautetulle lajille nimen, se näkyy näytössä <b>Mukautettu &lt;x&gt;</b> -ilmoituksen sijaan. Jos kahdella tai useammalla mukautetulla lajilla on sama nimi, nimi näkyy <b>Paperilaji</b> -luettelossa vain kerran.	Tavallinen paperi* Kartonki Piirtoheittinkalvo Kiiltävä Tarrat Muovitarrat Bond-paperi Kirjelomake Espainnettu Väriäinen paperi Mukautettu <x>
Monisyötön koko/laji	Määrittää monisyöttölokeroon asetetun paperin koon.	A4* (muut kuin Yhdysvallat) A5

		JIS B5 Letter* (Yhdysvallat) Legal Executive Folio Statement Universal 7 3/4 -kirjekuori 9-kirjekuori 10-kirjekuori DL-kirjekuori C5-kirjekuori Muu kirjekuori	
Monisyötön koko/laji	Määrittää monisyöttölokeroon asetetun paperin lajin.  <b>HUOMAUTUS:</b> Jos käyttäjä on määrittänyt mukautetulle lajille nimen, se näkyy näytössä <b>Mukautettu &lt;x&gt;</b> -ilmoituksen sijaan. Jos kahdella tai useammalla mukautetulla lajilla on sama nimi, nimi näkyy <b>Paperilaji</b> -luettelossa vain kerran.	Tavallinen paperi* Kartonki Piirtoheitinkalvo Tarrat Muovitarrat Bond-paperi Kirjekuori Kirjelomake Espainettu Värillinen paperi Mukautettu laji <x>	Monisyöttölokero näkyy käyttöpaneelissa ainoastaan, kun <b>Monisyötön asetus</b> on <b>Kasetti</b> .
Kirjek. syöttö. koko/laji	Määrittää lisättyjen kirjekuorten koon.	7 3/4 -kirjekuori 9-kirjekuori 10-kirjekuori* (Yhdysvallat) DL-kirjekuori* (muut kuin Yhdysvallat) C5-kirjekuori Muu kirjekuori	
Kirjek. syöttö. koko/laji	Määrittää lisättyjen kirjekuorten lajin.	Kirjekuori* Mukautettu laji <x>	
Käs.syötön paperikoko/laji	Osoittaa käsin syötetyn paperin koon.	A4* (muut kuin Yhdysvallat) A5 JIS B5 Letter* (Yhdysvallat) Legal Executive Folio Statement Universal	
Käs.syötön paperikoko/laji	Osoittaa käsin syötetyn paperin lajin.	Tavallinen paperi* Kartonki Piirtoheitinkalvo Tarrat Muovitarrat Bond-paperi Kirjelomake Espainettu Värillinen paperi Mukautettu laji <x>	
Kirjek. käs. koko/laji	Osoittaa käsin syötetyn kirjekuoren koon.	7 3/4 -kirjekuori 9-kirjekuori 10-kirjekuori* (Yhdysvallat) DL-kirjekuori* (muut kuin Yhdysvallat) C5-kirjekuori Muu kirjekuori	
Kirjek. käs. koko/laji	Osoittaa käsin syötetyn kirjekuoren lajin.	Kirjekuori* Mukautettu laji <x>	

## Monisyötön asetus

Tällä asetuksella määritetään monisyöttölokero toiseksi paperilokeroksi tai käsinsyöttölokeroksi. Jos liität monisyöttölokeroon toiseen lokeroon, tulostin voi ottaa paperia monikäyttölokerosta ennen toisen lokeron käyttämistä.

Valikkokohta:	Käyttö:	Asetusvaihtoehdot:
Monisyötön asetus	Määrittää, milloin tulostin valitsee monisyöttölaitteeseen lisättyä paperia.	Kasetti* Käsinsyöttö Ensisijainen

## Korvaava paperikoko

Tällä asetuksella määritetään, käyttäkö tulostin toista paperikokoja, jos haluttua paperia ei ole missään tulostimen paperilähteessä. Jos **Korvaava paperikoko** on esimerkiksi **Letter/A4**, ja tulostimessa on ainoastaan Letter-kokoista paperia, kun tulostimeen lähetetään pyyntö tulostaa A4-paperille, tulostin tulostaa työn Letter-koon sijasta A4-kokoiselle paperille eikä näytä paperin vaihtopyyntöä.

Valikkokohta:	Käyttö:	Asetusvaihtoehdot:
Korvaava paperikoko	Käyttää määritettyä paperia, jos tulostimessa ei ole halutun kokoista paperia.	Ei käytössä A5/Statement   <b>Ei käytössä</b> -asetus osoittaa, että paperikokoja ei korvata.

		Letter/A4 Koko luettelo*	1 <b>Koko luettelo</b> -arvo osoittaa, että kaikki käytettävissä olevat korvaukset sallitaan.
--	--	--------------------------------	---

## Paperin laatu

Tällä asetuksella valitaan materiaalien laatu. Tällöin tulostin optimoi tulostuslaadun määritetyn materiaalin mukaan.

Valikkokohta:	Käyttö:	Asetusvaihtoehdot:	
Tavallinen laatu	Määrittää tiettyyn lähteeseen lisätyn materiaalin laadun.	Pehmeä Normaali* Karkea	
Kalvon pinta			
Tarralaatu			
Muovitarralaatu			
Kirjekuorilaatu			
Kirjelomakelaatu			
Esipainettu laatu			
Värillisen paperin laatu			
Kovapaperin laatu			
Kartonkilaatu			
Mukautettu <x> laatu	Määrittää tiettyyn lähteeseen lisätyn mukautetun materiaalin laadun.	Pehmeä Normaali* Karkea	Näkyy, jos määritetty lähde tukee mukautettua lajia.

## Paperin paino

Tällä asetuksella määritetään materiaaliain paino. Tällöin tulostin optimoi tulostuslaadun materiaalin painon mukaan.

Valikkokohta:	Käyttö:	Asetusvaihtoehdot:	
Tavallisen paino	Tunnistaa tiettyyn lähteeseen lisätyn paperin suhteellisen painon ja varmistaa, että väriaine tarttuu kunnolla tulostettuun sivuun.	Kevyt Normaali* Painava	
Kalvon paino			
Tarrojen paino			
Muovitarrojen paino			
Kovapaperin paino			
Kirjekuoren paino			
Kirjelomakkeen paino			
Esipainetun paino			
Värillisen paino			
Kartongin paino			
Mukautetun <x> paino	Määrittää tiettyyn lähteeseen lisätyn mukautetun paperin suhteellisen painon.	Kevyt Normaali* Painava	Näkyy, jos määritetty lähde tukee mukautettua lajia.

## Paperin lisäys

Tällä asetuksella määritetään paperilajien lisäyssuunta. Tällöin voit lisätä lähteeseen esipainettua materiaalia ja ilmoittaa tulostimelle, että lähteeseen on lisätty materiaalia kaksipuolista tulostusta varten. Sen jälkeen voit valita sovelluksesta yksipuolisen tulostuksen. Kun yksipuolinen tulostus on valittu, tulostin käyttää automaattisesti tyhjiä sivuja ja tulostaa yksipuolisen työn oikein.

 **HUOMAUTUS:** Paperin lisäys on käytettävissä ainoastaan, jos tulostimessa on kaksipuolinen tulostusyksikkö.

Valikkokohta:	Käyttö:	Asetusvaihtoehdot:	
Tarrojen lisäys	Käsittelee esitulostettua paperia oikein riippumatta siitä, onko työ yksi- vai kaksipuolinen.	Kaksipuolinen Ei käytössä*	
Muovitarrojen lisäys			
Kovapaperin lisäys			
Kirjelomakkeiden			

lisäys			
Esipainetun lisäys			
Vär. pap. lis.			
Kartongin lisäys	Käsittelee esitulistettua kartonkia oikein riippumatta siitä, onko työ yksi- vai kaksipuolinen.	Kaksipuolinen Ei käytössä*	Näky, jos määritetty lähde tukee kartonkia.
Mukautetun <x> lisäys	Käsittelee esitulistettua mukautettua paperia oikein riippumatta siitä, onko työ yksi- vai kaksipuolinen.	Kaksipuolinen Ei käytössä*	Näky, jos määritetty lähde tukee mukautettua lajia.

## Mukautetut lajit

Tällä asetuksella määritetään kunkin mukautetun paperilajin nimi. Voit määrittää nimiä käyttöpaneelist.

Valikkokohta:	Käyttö:	Asetusvaihtoehdot:	
Mukautettu laji N	Määrittää Paperilaji-valikon mukautettuihin paperilajeihin liitetyn paperilajin.	Paperi* Kartonki Piirtoheittinkalvo Tarrat Muovitarrat Kirjekuori	Määrittämäsi lähteen on tuettava kyseistä mukautettua materiaalilajia, jotta käyttäjät voivat määrittää nimiä.  Kun nimi on määritetty, näytössä näkyy nimi (16 merkin pituisena) eikä teksti <b>Mukautettu laji x</b> .

## Universal-asetukset

Tällä asetuksella määritetään **Universal-paperikoon** korkeus ja leveys. Kun **Universal-paperikoon** korkeus ja leveys on määritetty, tulostin käyttää **Universal**-asetusta kuten muitakin paperikokoja, mukaan lukien kaksipuolisuuden ja monisivutulostuksen tuki.

Valikkokohta:	Käyttö:	Asetusvaihtoehdot:	
Mittayksiköt	Määrittää Universal-paperikoon korkeuden ja leveyden mittayksikön.	Tuumat Millimetrit	Tuuma on Yhdysvaltain ja millimetri kansainvälinen oletusarvo.
Pystys. leveys	Määrittää Universal-paperikoon pystyleveyden.  <b>HUOMAUTUS:</b> Jos määritetty arvo ylittää enimmäisleveyden, tulostin käyttää tuumina tai millimetreinä määritettyä enimmäisarvoa.	3 - 14,17 tuumaa 0,01 tuuman tarkkuudella  76 - 360 mm 1 millimetrin tarkkuudella	Näyttää tuumat tai millimetrit <b>Mittayksiköt</b> -asetuksen mukaan. Yhdysvaltain oletus on <b>8,5 tuumaa</b> ja kansainvälinen oletus <b>216 mm</b> .
Pystykorkeus	Määrittää Universal-paperikoon pystykorkeuden.  <b>HUOMAUTUS:</b> Jos määritetty arvo ylittää enimmäiskorkeuden, tulostin käyttää tuumina tai millimetreinä määritettyä enimmäisarvoa.	3 - 14,17 tuumaa 0,01 tuuman tarkkuudella  76 - 360 mm 1 millimetrin tarkkuudella	Näyttää tuumat tai millimetrit <b>Mittayksiköt</b> -asetuksen mukaan. Yhdysvaltain oletus on <b>14 tuumaa</b> ja kansainvälinen oletus <b>356 mm</b> .
Syöttösuunta	Määrittää Universal-paperikoon syöttösuunnan.	Lyhyt reuna* Pitkä reuna	<b>Pitkä reuna</b> on näkyvässä ainoastaan, jos pisin reuna on lyhyempi kuin tulostimen fyysinen leveys.

## Alustan asetus

Tällä asetuksella määritetään, mille vastaanottoalustalle tulostin siirtää tulosteet.

 **HUOMAUTUS:** Alustan asetus on näkyvässä ainoastaan, kun tulostimeen on asennettu vähintään yksi valinnainen vastaanottoalusta.

Valikkokohta:	Käyttö:	Asetusvaihtoehdot:	
Vastaanottoalusta	Määrittää tulosteiden oletusalustan.	Vakioalusta* Alusta <x>	<ul style="list-style-type: none"> <li>1 Jos käyttäjä on määrittänyt mukautetulle lajille nimen, se näkyy näytössä <b>Alusta &lt;x&gt;</b> - ilmoituksen sijaan.</li> <li>1 Nimestä näytetään enintään 14 merkkiä.</li> <li>1 Jos kahdella tai useammalla alustalla on sama nimi, nimi näkyy <b>Vastaanottoalusta</b>-luettelossa vain kerran.</li> </ul>
Määr. vast.ot.al	Määrittää, mitä vastaanottoalustaa tulostin käyttää jossakin tietyssä työssä.	Postilaatikko	Lähetää tulostustyöt kyseiselle käyttäjälle määritettyyn vastaanottoalustaan.
		Yhdistä*	Yhdistää kaksi tai useampaa vastaanottoalustaa yhteen, jolloin tulostin käsittelee niitä yhtenä isona vastaanottoalustana. Kun yksi yhdistetty alusta on täynnä, tulostin alkaa täyttää seuraavaa yhdistettyä alustaa.
		Postil. täynnä	Lähetää tulostustyöt kyseiselle käyttäjälle määritettyyn vastaanottoalustaan, kunnes alusta on täynnä, ja lähettää sitten työt määritettyyn ylivuotoalustaan.
		Yhdis. alustat	Yhdistää kaikki valinnaiset vastaanottoalustat, jolloin tulostin käsittelee niitä yhtenä suurena vastaanottoalustana. Yhdistäminen ei koske vakiovastaanottoalustaa.



		Lajin määrittäminen	Lähetetään jokaisen työn kyseiselle paperilajille määritettyyn vastaanottoalustaan.
Aseta laji/alusta	Lähetetään tulostustyöt tietyille vastaanottoalustalle halutun paperilajin mukaan.  <b>HUOMAUTUS:</b> Jos käyttäjä on määrittänyt mukautetulle lajille nimen, se näkyy näytössä <b>Mukautettu &lt;x&gt; alusta</b> -ilmoituksen sijaan. Nimestä näytetään enintään 14 merkkiä. Jos kahdella tai useammalla alustalla on sama nimi, nimi näkyy <b>Aseta laji/alusta</b> -luettelossa vain kerran.	Tav.pap. alusta Kartonkialusta Kalvoalusta Tarra-alusta Muovitarralokero Kovapap. alusta Kirjekuorialusta Kirjelomakealusta Esip.pap. alusta Väripap. alusta Mukautettu <x> alusta (missä <x> on jokin numeroista 1-3)	Ei käytössä* Vakioalusta Alusta 1 Alusta 2 Alusta 3  <b>HUOMAUTUS:</b> Vain asennetut vastaanottoalustat ovat näkyvissä. <b>Vakioalusta</b> on oletus, jos <b>Määritä vastaanottoalustat</b> -asetus on <b>Lajin määrittäminen</b> .
Ylivuotoalusta	Lähetetään tulostustyöt tietyille vastaanottoalustalle halutun paperilajin mukaan.	Vakioalusta* Alusta 1 Alusta 2 Alusta 3	<b>HUOMAUTUS:</b> Vain asennetut vastaanottoalustat ovat näkyvissä. Jos useilla vastaanottoalustoilla on sama nimi, nimi näkyy <b>Vastaanottoalusta</b> -luettelossa vain kerran.

## Raportit

### Valikkoasetussivu

Tällä asetuksella tulostetaan valikkoasetussivu.

Valikkokohta:	Käyttö:	Asetusvaihtoehdot:
Valikkoasetussivu	Tulostaa tietoja tulostimen oletusasetuksista ja varmistaa, että tulostimen lisävarusteet on asennettu oikein.	Kun tämä kohta on valittu, sivu tulostuu ja tulostin palaa <b>Valmis</b> -tilaan.

### Laitetilastot

Tällä asetuksella voidaan näyttää tulostimen tilastoja.

Valikkokohta:	Käyttö:	Asetusvaihtoehdot:
Laitetilastot	Tulostaa tulostimen tilastotietoja.	Kun tämä kohta on valittu, sivu tulostuu ja tulostin palaa <b>Valmis</b> -tilaan.

### Verkkoasetussivu

Tällä asetuksella tulostetaan verkkoasetussivu.

Valikkokohta:	Käyttö:	Asetusvaihtoehdot:
Verkkoasetussivu	Tulostaa verkkoasetusten tietoja ja varmistaa verkkoyhteyden.  <b>HUOMAUTUS:</b> Tällä sivulla on myös tietoja, jotka auttavat tulostimen määrittämisessä verkkotulostusta varten.	Kun tämä kohta on valittu, sivu tulostuu ja tulostin palaa <b>Valmis</b> -tilaan.

### NetWare-asetussivu

Tällä asetuksella tulostetaan sisäisen tulostuspalvelimen tietoja.

Valikkokohta:	Käyttö:	Asetusvaihtoehdot:
NetWare-asetussivu	Tulostaa tietoja sisäisestä tulostuspalvelimesta ja verkkoasetuksista, jotka on määritetty <b>Verkko-valikon Verkon &lt;x&gt; asetukset</b> -kohdassa.	Kun tämä kohta on valittu, sivu tulostuu ja tulostin palaa <b>Valmis</b> -tilaan.

### Tulosta fontit

Tällä asetuksella tulostetaan tulostimeen tallennettujen fonttien luettelo.

Valikkokohta:	Käyttö:	Asetusvaihtoehdot:	
Tulosta fontit	Tulostaa mallin kaikista niistä fonteista, jotka ovat käytettävissä valitun tulostimen komentokielen kanssa.	PCL-fontit	Tulostaa mallin kaikista niistä tulostimen fonteista, jotka ovat käytettävissä PCL-emuloinnissa.
		PS-fontit	Tulostaa mallin kaikista niistä tulostimen fonteista, jotka ovat käytettävissä PostScript-emuloinnissa.

## Asetukset

### Asetus-valikko

Tällä asetuksella voidaan määrittää erilaisia tulostimen ominaisuuksia.

Valikkokohta:	Käyttö:	Asetusvaihtoehdot:	
Näytön kieli	Määrittää käyttöpaneelin kielen.	Englanti Français Deutsch Italiano Español Dansk Norsk Nederlands Svenska Português Suomi Venäjä Polski Hungarian Turkish Czech Kiina (yksinkertaistettu) Kiina (perinteinen) Korea Japanese	<b>HUOMAUTUS:</b> Kaikki asetusvaihtoehdot eivät välttämättä ole käytettävissä.
Virransäästö	Määrittää (minuutteina) ajan, jonka tulostin odottaa työn tulostamisen jälkeen ennen siirtymistä virransäästötilaan.	Ei käytössä  1...240	Tämä asetusvaihtoehto näkyy vasta, kun <b>Virransäästö</b> -asetuksena on <b>Ei käytössä</b> .  Määrittää, kuinka kauan tulostin odottaa työn tulostamisen jälkeen, ennen kuin se siirtyy <b>virransäästötilaan</b> . (Kaikki asetukset eivät ehkä ole käytettävissä tässä tulostimessa.)  <b>Virransäästö</b> -oletusasetukset määräytyvät tulostinmallin mukaan. Tulostamalla valikkoasetussivu saadaan lisätietoja käytössä olevista <b>Virransäästö</b> -asetuksista. Kun tulostin on <b>virransäästötilassa</b> , se on silti valmis vastaanottamaan tulostustöitä.  Virransäästö-asetuksen arvo 1 siirtää tulostimen <b>virransäästötilaan</b> minuutti sen jälkeen, kun työ on tulostettu. Asetus säästää energiaa, mutta vaatii tulostimelta pidemmän lämpenemisajan. Jos tulostin on samassa virtapiirissä huonevalaistuksen kanssa ja havaitset valojen välkkymistä, kannattaa asetukseksi valita 1.  Jos tulostin on jatkuvassa käytössä, kannattaa valita suuri asetusarvo. Näin tulostin pysyy useimmissa tapauksissa tulostusvalmiudessa ja lämpenemisaika on mahdollisimman pieni. Energiankulutuksen ja lyhyen lämpenemisajan väliseen tasapainoon päästään valitsemalla arvo väliiltä 1 – 240.
Hälytykset	Määrittää, kuuluuko tulostimesta hälytysääni tilanteessa, jossa vaaditaan käyttäjän toimia.	<b>Hälytysääni määrittäminen:</b> Ei käytössä Yksi kerta* Jatkuva  <b>Värihälytys:</b> Ei käytössä* Yksittäinen Jatkuva	<b>Ei käytössä</b> – Tulostimesta ei kuulu hälytysääntä.  <b>Yksittäinen</b> * – Tulostimesta kuuluu kolme lyhyttä merkkiääntä.  <b>Jatkuva</b> – Tulostin toistaa kolmen merkkiäänän sarjan kymmenen sekunnin välein.
Aikakatkaisut	Määrittää aikamäärän (sekunteina), jonka kuluttua tulostin palaa aloitusnäyttöön, saa työn loppumisilmoituksen tai vastaanottaa lisää tietoja tietokoneesta.  <b>HUOMAUTUS:</b> Odotuksen aikakatkaistu -vaihtoehto on käytettävissä vain PostScript-emulointia käytettäessä. Tämä valikon vaihtoehto ei vaikuta PCL-emulointia käyttäviin tulostustöihin.	<b>Näytön aikakatkaistu:</b> 15 – 300 (30*)  <b>Tulostuksen aikakatkaistu:</b> Ei käytössä 1 - 1-255 (90*)	<b>Ei käytössä</b> – Poistaa näytön aikakatkaisun käytöstä.  <b>15 - 300</b> - määrittää, miten pian tulostin palaa aloitusnäyttöön.  Oletusasetus on <b>30*</b> .  <b>Ei käytössä</b> – Poistaa tulostuksen aikakatkaisun käytöstä.  <b>1 - 255</b> – Määrittää, kuinka kauan tulostin odottaa työn loppumisilmoitusta ennen tulostustyön jäljellä olevan osan peruuttamista.  Kun määritetty aika on kulunut, kaikki tulostimessa olevat osittain alustetut sivut tulostetaan ja muut syöttöliitännät tarkistetaan tietojen

			varalta. Oletusasetus on <b>90*</b> .
		<b>Odotuksen aikakatkaisu:</b> Ei käytössä 15...65535 (40*)	<b>Ei käytössä</b> — Poistaa odotuksen aikakatkaisun käytöstä.  <b>15...65535</b> — määrittää, kuinka kauan tulostin odottaa lisätietoja, ennen kuin se peruuttaa työn.  Oletusasetus on <b>40*</b> .
		<b>Verkkotyön aikakatkaisu:</b> 1 - 1-255 (90*)	<b>1 - 255</b> — määrittää, kuinka kauan tulostin odottaa verkkotyötä, ennen kuin se peruuttaa työn.
Tulostuksen palautus	Määrittää, jatkaako tulostin toimintaa tietyissä offline-tilanteissa jälkeen, tulostaako se juuttuneet sivut vai odottaako se, kunnes koko sivu on käsitelty ja valmis tulostettavaksi.	<b>Automaattinen jatko:</b> Ei käytössä* 5 - 255	Sallii tulostimen jatkaa toimintaansa automaattisesti tietyissä offline-tilanteissa, joita ei ole ratkaistu määritetyn ajanjakson kuluessa.  <b>5 - 255</b> — Määrittää kuinka kauan (sekuntia) tulostin odottaa.
		<b>Tukoselvitys:</b> Käytössä Ei käytössä Automaattinen*	Määrittää, tulostaako tulostin juuttuneet sivut.  <b>Käytössä</b> — Tulostin tulostaa juuttuneet sivut uudelleen.  <b>Ei käytössä</b> — Tulostin ei tulosta juuttuneita sivuja uudelleen.  <b>Automaattinen*</b> — Tulostin tulostaa juuttuneen sivun uudelleen, jos sivun säilyttämiseen tarvittavaa muistitilaa ei tarvita tulostimen muihin tehtäviin.
		<b>Sivun suojaus:</b> Ei käytössä* Käytössä	Tulostaa sellaisen sivun, joka muussa tapauksessa antaisi <b>Monimutkainen sivu -virheitä</b> .  <b>Ei käytössä*</b> — Tulostaa sivun osittain, jos muisti ei riitä koko sivun käsittelyyn.  <b>Käytössä</b> — Koko sivu käsitellään ennen sen tulostamista.  <b>HUOMAUTUS:</b> Jos sivu ei tulostu, vaikka vaihtoehtoksi onkin valittu <b>Käytössä</b> , sivulla olevien fonttien kokoa ja määrää on myös ehkä pienennettävä tai tulostimeen on lisättävä muistia.  <b>HUOMAUTUS:</b> Useimpiin tulostustöihin ei tarvitse määrittää <b>Käytössä</b> -asetusta. Tulostus on hitaampaa, kun asetuksena on <b>Käytössä</b> .
Komentokieli	Määrittää oletuskomentokielen, jota käytetään tietojen välittämiseen tietokoneesta tulostimeen.  <b>HUOMAUTUS:</b> Tulostimen komentokielen asettaminen oletukseksi ei estä sovellusohjelmaa lähettämästä tulostimelle töitä, joiden tulostusta ohjataan jollakin muulla komentokielellä.	PCL-emulointi*	Käyttää PCL-kieltä tulevien tietojen käsittelyyn.
		PS-emulointi	Käyttää PS-kieltä tulevien tietojen käsittelyyn.
Tulostusalue	Muuttaa loogista ja fyysistä tulostusaluetta.	Normaali* Sovita sivulle Koko sivu	<b>HUOMAUTUS:</b> <b>Koko sivu</b> -asetus koskee vain sivuja, jotka tulostetaan PCL 5 -komentokieltä käyttäen. Asetus ei vaikuta sivuihin, jotka tulostetaan PCL XL- tai PostScript-komentokieltä käyttäen. Jos yrität tulostaa tietoja <b>Tulostusalue</b> -asetuksen määrittämälle ei-tulostettavalle alueelle, tulostin teikkaa kuvan <b>Normaali</b> -asetusvaihtoehdon määrittämän tulostusalueen rajan kohdalta.
Resurssien tallennus	Määrittää, mitä tulostin tekee ladatuille resurssille, kuten RAM-muistiin tallennetuille fontteille ja makroille, jos tulostin vastaanottaa työn, joka edellyttää muistia enemmän kuin on käytettävissä.	Ei käytössä*	Tulostin säilyttää ladatut resurssit vain siihen asti, kunnes muistia tarvitaan. Sitten se poistaa ei-aktiiviseen komentokieleeseen liittyvät resurssit.
		Käytössä	Tulostin säilyttää kaikkiin komentokieliin liittyvät ladatut resurssit, kun komentokieli muuttuu ja tulostimen alkuasetukset palautetaan. Jos tulostimesta loppuu muisti, näytössä näkyy ilmoitus <b>38 Muisti täynnä</b> .
Tehdasasetukset	Palauttaa tulostimen oletusasetukset.	Palauta	<ul style="list-style-type: none"> <li>1 Kaikki valikkoasetukset palautetaan tehdasasetuksiksi seuraavin poikkeuksin: <ul style="list-style-type: none"> <li>o Näytön kieli</li> <li>o kaikki rinnakkais-, sarja-, verkko- ja USB-valikon asetukset.</li> </ul> </li> <li>1 Kaikki ladatut resurssit (fontit, makrot ja symbolijoukot) tulostimen RAM-muistissa tuhoutuvat. (Flash-muistiin tai kiintolevylle tallennetut resurssit säilyvät muuttumattomina.)</li> </ul>
		Älä palauta*	Käyttäjän määrittämät asetukset säilyvät.

## Viimeistely-valikko

Tästä valikosta voidaan määrittää tulostimen käyttämä tulostustapa.

Valikkokohta:	Käyttö:	Asetusvaihtoehdot:
Kaksipuolinen	Kaksipuolisen tulostuksen asetus oletukseksi kaikille tulostustöille.  <b>HUOMAUTUS:</b> Tulostimessa on oltava	Ei käytössä* Tulostaa vain paperin toiselle puolelle.

	kaksipuolinen tulostusyksikkö. <b>HUOMAUTUS:</b> Valitse tulostinohjaimesta <b>Kaksipuolinen</b> , jos haluat tulostaa kaksipuolisesti vain tietyt tulostustyöt.	Käytössä	Tulostaa paperin molemmille puolille.
Sidonta	Määrittää, kuinka kaksipuolisesti tulostetut sivut sidotaan ja miten arkin takaosa (parilliset sivut) tulostuu arkin etuosaan (parittomiin sivuihin) nähden. <b>HUOMAUTUS:</b> Tulostimessa on oltava kaksipuolinen tulostusyksikkö.	Pitkä reuna*	Oletusasetuksena on sidonta sivun pitkän reunan suuntaisesti (vasen reuna pystysuunnassa ja yläreuna vaakasuunnassa).
		Lyhyt reuna	Oletusasetuksena on sidonta sivun lyhyen reunan suuntaisesti (yläreuna pystysuunnassa ja vasen reuna vaakasuunnassa).
Kopiomäärä	Valitsee tulostimen oletusarvoksi asetettavan kopiomäärän. <b>HUOMAUTUS:</b> Määritä tietyn tulostustyön edellyttämä kopiomäärä tulostinohjaimesta.	1...999 (1*)	Tulostinohjaimesta valitut asetusvaihtoehdot ohittavat aina käyttöpaneelista valitut asetusvaihtoehdot.
Tyhjät sivut	Määrittää, otetaanko ohjelman luomat tyhjät sivut osaksi tulostetta.	Älä tulosta*	Ei tulosta sovelluksen tuottamia tyhjiä sivuja tulostustyön osana.
		Tulosta	Tulostaa sovelluksen tuottamat tyhjät sivut tulostustyön osana.
Lajittelu	Säilyttää tulostustyön sivut järjestyksessä tulostettaessa useita kopioita työstä.	Ei käytössä*	Tulostaa työn jokaisesta sivusta <b>Kopiomäärä</b> -asetuksessa määritetyn määrän kopioita. Jos esimerkiksi kolmisivuisen tulostustyön <b>kopiomääräksi</b> määritetään 2, tulostin tulostaa sivut seuraavasti: sivu 1, sivu 1, sivu 2, sivu 2, sivu 3, sivu 3.
		Käytössä	Tulostaa koko työstä <b>Kopiomäärä</b> -asetuksessa määritetyn määrän kopioita. Jos esimerkiksi kolmisivuisen tulostustyön <b>kopiomääräksi</b> määritetään 2, tulostin tulostaa sivut seuraavasti: sivu 1, sivu 1, sivu 2, sivu 2, sivu 3, sivu 3.
Erotinsivut	Tulostaa tyhjiä erotinsivuja erillisten tulostustöiden väliin, saman tulostustyön useiden kopioiden väliin tai tulostustyön jokaisen sivun väliin.	Ei mitään*	Ei tulosta erotinsivuja.
		Kopioiden väliin	Tulostaa tyhjän sivun tulostustyön jokaisen kopion väliin. Jos <b>Lajittelu</b> -asetukseksi on valittu <b>Ei käytössä</b> , tyhjä sivu tulostuu tulostettujen sivujen jokaisen sarjan väliin (kaikki sivut 1, kaikki sivut 2 ja niin edelleen). Jos <b>Lajittelu</b> -asetukseksi on valittu <b>Käytössä</b> , tyhjä sivu tulostuu tulostustyön jokaisen lajitellun kopion väliin.
		Töiden väliin	Tulostaa tyhjän sivun tulostustöiden väliin.
		Sivujen väliin	Tulostaa tyhjän sivun tulostustyön jokaisen sivun väliin. Tämä on hyödyllinen kalvoja tulostettaessa tai silloin, kun asiakirjaan halutaan tulostaa tyhjiä sivuja muistiinpanoja varten.
Erotinsivujen lähde	Määrittää erotinsivuja sisältävän paperilähteen.	Lokero <x> (Lokero 1*)	Valitsee erotinsivut määritetystä lokerosta.
		Monisyöttölaite	Valitsee erotinsivut monisyöttölaiteesta. <b>HUOMAUTUS:</b> <b>Monisyötön asetus</b> -vaihtoehdoksi on myös valittava <b>Kasetti</b> .
		Kirjekuoren syöttölaite	Valitsee erotinsivut kirjekuorten syöttölaiteesta. <b>HUOMAUTUS:</b> Näkyy ainoastaan, kun tulostimessa on kirjekuorten syöttölaite.
Monisivutulostus	Tulostaa paperiarkin yhdelle puolelle useita pienennettyjä sivuja. Kutsutaan myös x sivua/arkki -toiminnoksi tai Paperinsäästö-toiminnoksi.	Ei käytössä*	Tulostaa yhden sivun arkille.
		2 sivua/arkki	Tulostaa 2 pienennettyä sivua yhdelle arkille.
		3 sivua/arkki	Tulostaa kolme pienennettyä sivua arkkiä kohti.
		4 sivua/arkki	Tulostaa neljä pienennettyä sivua arkkiä kohti.
		6 sivua/arkki	Tulostaa kuusi sivua yhdelle arkille.
		9 sivua/arkki	Tulostaa yhdeksän pienennettyä sivua arkkiä kohti.
		12 sivua/arkki	Tulostaa 12 pienennettyä sivua yhdelle arkille.
16 sivua/arkki	Tulostaa 16 pienennettyä sivua yhdelle arkille.		
Sivujen järjestys	Määrittää Monisivutulostus-asetusta käytettäessä useiden pienennettyjen sivujen paikan.  Paikka määräytyy sivujen lukumäärän ja sen mukaan, ovatko ne pysty- vai vaakasuunnassa.  Jos esimerkiksi valitset 4 sivua/arkki -tulostuksen ja pystysuunnan, tulokset vaihtelevat valitun <b>Sivujen asettelu</b> -asetusvaihtoehdon mukaan:	Vaakasuunta*	
		Pystysuunta	
		Käänteinen vaaka	
		Käänteinen pysty	
Monisivunäkymä	Määrittää monisivuisen arkin suunnan.	Automaattinen*	Antaa tulostimen valita tulostuksen pysty- tai vaakasuunnassa.

		Pitkä reuna	Asettaa paperin pitkän reunan sivun yläreunaksi (vaakasuunta).
		Lyhyt reuna	Asettaa paperin lyhyen reunan sivun yläreunaksi (pystysuunta).
Sivujen reunus	Tulostaa reunuksen jokaisen sivun ympärille, kun käytetään Monisivutulostusta.	Ei mitään*	Ei tulosta kehystä jokaisen sivun ympärille.
		Tasainen	Tulostaa tasaviivaisen kehysten jokaisen sivun ympärille.





## Laatu-valikko

Tästä valikosta valitaan tulostuslaatuun ja väriaineen säästämiseen vaikuttavia asetuksia.

Valikkokohta:	Käyttö:	Asetusvaihtoehdot:	
Tarkkuus	Tulosteen tarkkuuden valitseminen.	600 dpi* 1200 kuvalaatu 1200 dpi 2400 kuvalaatu	
Tummuuden säätö	Vaalentaa tai tummentaa tulostetta ja säästää väriainetta.	1-10	Oletusasetus on 8*.  Valitsemalla pienemmän numeron voit vaalentaa tulostetta tai säästää väriainetta.
Kirkkaus	Säätää tulosteiden harmaata sävyä.	-6 - +6	Oletusasetus on 0*.
Kontrasti	Säätää tulosteiden kontrastia.	0-5	Oletusasetus on 0*.

## Apuohjelmat-valikko

Tästä valikosta muutetaan tulostimen asetuksia, poistetaan töitä, määritetään tulostinlaitteisto ja ratkaistaan tulostimen ongelmia.

Valikkokohta:	Käyttö:	Asetusvaihtoehdot:	
Tehdasasetukset	Palauttaa tulostimen oletusasetukset.	Älä palauta* Palauta nyt	Käyttäjän määrittämät asetukset säilyvät.  Kaikki valikkoasetukset palautetaan tehdasasetuksiksi seuraavin poikkeuksin: <ul style="list-style-type: none"><li>1 Näytön kieli</li><li>1 kaikki rinnakkais-, sarja-, verkko- ja USB-valikon asetukset.</li><li>1 Flash-muistiin tai kiintolevyille tallennetut resurssit.</li></ul> <b>HUOMAUTUS:</b> Kaikki ladatut resurssit (fontit, makrot ja symbolijoukot) tulostimen RAM-muistissa tuhoutuvat.
Poista arkiston työt	Poistaa luottamukselliset ja arkiston työt tulostimen kiintolevyiltä.	Luottamuksellinen Arkisto Ei palautettu Kaikki	Valikkokohdan valitseminen vaikuttaa ainoastaan tulostimeen tallennettuihin töihin. Kohdan valitseminen ei vaikuta kirjanmerkkeihin eikä arkistoon.
Töiden seurantatiedot	Tulostaa kaikkien kiintolevyllä olevien seurantatietojen luettelon tai poistaa kaikki seurantatiedot levyiltä.	Tulosta Tyhjennä	Tulostaa viimeisimpien tulostustöiden kaikki saatavissa olevat seurantatiedot.  Poistaa kaikki kerätyt työn seurantatiedot kiintolevyiltä.
Heksatulostus	Heksatulostus-asetuksen avulla voidaan määrittää tulostusongelmia.	Ota käyttöön	Kun <b>Heksatulostus</b> -asetus on valittu, kaikki tulostimelle lähetettävä tieto tulostetaan heksadesimaali- ja merkkiesitysmuodossa. Ohjaukomentoja ei suoriteta.  <b>HUOMAUTUS:</b> Voit lopettaa <b>heksatulostuksen</b> katkaisemalla tulostimen virran tai palauttamalla tulostimen tehdasasetukset:  1. Paina <b>Peruuta</b> -painiketta  . 2. Paina <b>al</b> anuolipainiketta  kunnes  -merkki näkyy <b>Nollaa tulostin</b> -kohdan vieressä ja paina sitten <b>Valitse</b> -painiketta  .
Peittävyysarvio	Arvioi prosentteina, miten suuren osan sivusta musta väriaine peittää. Arvio tulostuu erotinsivulle.	Ei käytössä* Käytössä	Peittävyysprosenttia ei tulosteta.  Tulostaa sivun jokaisen väriaineen arvioidun peittävyysprosentin.

## PS-valikko

Tästä valikosta muutetaan tulostimen asetuksia, jotka vaikuttavat PostScript-tulostustöihin.

Valikkokohta:	Käyttö:	Asetusvaihtoehdot:	
Tulosta PS-virhe	Tulostaa PS-virheen tapahtuessa sivun, jossa kuvataan PostScript-emulointivirhe.	Ei käytössä*	Tulostin poistaa tulostustyön puskurista tulostamatta virheilmoitusta.

	Käytössä	Tulostin tulostaa virheilmoituksen, ennen kuin poistaa tulostustyön puskurista.
--	----------	---

## PCL-valikko

Tästä valikosta muutetaan tulostimen asetuksia, jotka vaikuttavat PCL-emulointi-tulostustoihin.

Valikkokohta:	Käyttö:	Asetusvaihtoehdot:	
Fonttilähde	Määrittää valikon Fontin nimi -vaihtoehdossa näkyvät fontit.	Vakio*	Näyttää kaikki tulostimen RAM-muistissa olevat vakiofontit, kun tulostin toimitetaan tehtaalta.
		Levy	Näyttää kaikki tulostimen RAM-muistiin ladatut fontit.
		Flash	Näyttää kaikki flash-muistiin tallennetut fontit.
		Ladatut	Näyttää kaikki kiintolevylle tallennetut fontit. <b>HUOMAUTUS:</b> Kiintolevy on valinnainen lisäosa, eikä sitä toimiteta tulostimen mukana. Tarkista saatavuus paikalliselta Dell-myyntiedustajalta.
		Kaikki	Näyttää kaikissa tulostimen fonttilähteissä käytettävissä olevat fontit.
Fontin nimi	Fontin valitseminen määritetystä fonttilähteestä.	R0 Courier*	Tulostin näyttää jokaisen fontin nimen ja fontin tunnusteen valitussa fonttilähteessä. Fonttilähteen lyhenteet ovat: R - vakio, F - Flash-muisti, K - kiintolevy, D - ladattava.
Merkistö	Määrittää tietyn fontin nimen symbolijoukon.	10U PC-8* (Yhdysvallat)	Symbolijoukko on joukko kirjaimia, numeroita, välimerkkejä ja erityismerkkejä, joita käytetään valitulla fontilla tulostettaessa. Symbolijoukot tukevat eri kielten tai erityissovellusten vaatimuksia, kuten tieteellisessä tekstissä käytettäviä matemaattisia symboleja. Tulostin näyttää vain ne symbolijoukot, jotka tukevat valittua fonttia.
		12U PC-850* (muut kuin Yhdysvallat)	
		(maa-/aluekohtaisia tehdasasetuksia)	
Emulointiasetukset	Muuttaa skaalattavien typografisten fonttien pistekoon.	<b>Pistekoko:</b> 1,00 - 1008,00 (12*)	Pistekoko viittaa fontin merkkien korkeuteen. Yksi piste on keskimäärin 1/72 tuumaa. Pistekoko voidaan valita 0,25 pisteen välein väliltä 1 ja 1 008. <b>HUOMAUTUS:</b> Tulostin näyttää vain typografisten fonttien pistekoon.
	Määrittää fontin tiheyden skaalattavia kiinteävälisiä fontteja varten.	<b>Tiheys:</b> 0,08 - 100,00 (10*)	Tiheys viittaa kiinteävälisen merkkien lukumäärään yhdellä tuumalla vaakasuuntaista tekstiä. Tiheydeksi voidaan valita jokin arvo väliltä 0,08 - 100 merkkiä tuumalla 0,01 merkin välein. Jos valittu fontti on ei-skaalattava kiinteävälinen fontti, sen tiheys näytetään, mutta sitä ei voida muuttaa. <b>HUOMAUTUS:</b> Tulostin näyttää vain tasavälisen tai kiinteävälisen fonttien tiheyden.
	Määrittää, miten teksti ja grafiikka asetetaan arkille.	<b>Suunta:</b> Pysty* Vaaka	<b>Pysty</b> -asetuksella teksti ja grafiikka tulostetaan arkin lyhyen sivun suuntaisesti. <b>Vaaka</b> -asetuksella teksti ja grafiikka tulostetaan arkin pitkän sivun suuntaisesti.
	Määrittää, montako riviä tulostetaan yhdelle sivulle.	<b>Riviä / sivu:</b> 1 - 255 60* (Yhdysvallat) 64* (muut kuin Yhdysvallat)	Tulostettavien rivien väli (pystysuuntainen riviväli) määräytyy <b>Riviä / sivu</b> -, <b>Paperikoko</b> - ja <b>Suunta</b> -asetuksen mukaan. Valitse oikea <b>Paperikoko</b> - ja <b>Suunta</b> -asetus ennen kuin muutat <b>Riviä / sivu</b> -asetusta.
	Määrittää A4-paperin tulostusalueen koon leveys suunnassa.	<b>A4-leveys:</b> 198 mm* 203 mm	<b>HUOMAUTUS:</b> Jos asetus on 203 mm, loogisen sivun yhdelle riville mahtuu 80 merkkiä, joiden tiheys on 10.
	Määrittää, tekeekö tulostin automaattisen rivinvaihdon rivinsiirtokomennon jälkeen.	<b>Autom. CR LF:n jäl:</b> Ei käytössä* Käytössä	<b>Ei käytössä</b> — Tulostin ei tee automaattista rivinvaihtoa rivinsiirron ohjauskomennon jälkeen. <b>Käytössä</b> — Tulostin tekee automaattisen rivinvaihdon rivinsiirron ohjauskomennon jälkeen.
	Määrittää, tekeekö tulostin automaattisen rivinsiirron rivinvaihtokomennon jälkeen.	Autom LF CR:n jäl: Ei käytössä* Käytössä	<b>Ei käytössä</b> — Tulostin ei tee automaattista rivinsiirtoa rivinvaihdon ohjauskomennon jälkeen. <b>Käytössä</b> — Tulostin tekee automaattisen rivinsiirron rivinvaihdon ohjauskomennon jälkeen.
	Lokeron uudelleennumerointi	Määrittää tulostimen asetukset siten, että se voi toimia yhdessä niiden tulostinohjainten tai sovellusten kanssa, joiden paperilähdemääritykset ovat erilaiset.	<b>Määritä monisyöttö:</b> Ei käytössä* Ei mitään 0 - 199
<b>Määritä lokero [x]:</b> Ei käytössä* Ei mitään 0 - 199			<b>Ei käytössä</b> — Tulostin käyttää oletuspaperialähdettä. <b>Ei mitään</b> — Paperialähte ohittaa <b>Select Paper Feed</b> -komennon.

		0 - 199 — Valitaan paperilähteen mukautettua asetusta määrittävä luku.
	<b>Määritä kirjeksyöttölaite:</b> Ei käytössä* Ei mitään 0 - 199	<b>Ei käytössä</b> — Tulostin käyttää oletuspaperilähdettä. <b>Ei mitään</b> — Paperilähde ohittaa <b>paperinsyötön valinta</b> komennon. 0 - 199 — Valitaan paperilähteen mukautettua asetusta määrittävä luku.
	<b>Määritä käsinsyötön paperi:</b> Ei käytössä* Ei mitään 0 - 199	<b>Ei käytössä</b> — Tulostin käyttää oletuspaperilähdettä. <b>Ei mitään</b> — Paperilähde ohittaa <b>paperinsyötön valinta</b> komennon. 0 - 199 — Valitaan paperilähteen mukautettua asetusta määrittävä luku.
	<b>Määritä kirjekuoren käsinsyöttö:</b> Ei käytössä* Ei mitään 0 - 199	<b>Ei käytössä</b> — Tulostin käyttää oletuspaperilähdettä. <b>Ei mitään</b> — Paperilähde ohittaa <b>paperinsyötön valinta</b> komennon. 0 - 199 — Valitaan paperilähteen mukautettua asetusta määrittävä luku.
	Näytä tehd.olet.	Näyttää kullekin paperilähteelle määritetyn tehdasasetuksen.
	Palauta oletuk.	Palauta kaikkien lokeroiden tehdasoletukset valitsemalla <b>Kyllä</b> .

## Suojaus

Tästä valikosta määritetään yksittäisten tulostustöiden suojaustasot ja PIN-koodit.

Valikkokohta:	Käyttö:	Asetusvaihtoehdot:
Työn vanheneminen	Määrittää, miten kauan luottamuksellinen työ säilyy tulostimessa.	Ei käytössä* 1 tunti 4 tuntia 24 tuntia 1 viikko

## Verkko/Portit

### TCP/IP

Tästä valikosta tarkastellaan ja muutetaan TCP/IP-asetuksia.

 **HUOMAUTUS:** Valikko näkyy ainoastaan verkkomalleissa.

Valikkokohta:	Käyttö:	Asetusvaihtoehdot:	
TCP/IP	Määrittää verkkoasetukseksi TCP/IP (Transmission Control Protocol/Internet Protocol)	Ota käyttöön	Käytössä* Ei käytössä
		Näytä isäntänimi	Vain näytettävissä
		Osoite	4-kenttäinen IP-osoite
		Verkkopeite	
		Yhdyskäytävä	
		Ota DHCP käyttöön	Käytössä* Ei käytössä
		Ota RARP käyttöön	
		Ota BOOTP käyttöön	
		Autom. IP	
		Ota FTP/TFTP käyttöön	
		HTTP-palvelin käytössä	4-kenttäinen IP-osoite
		WINS-palvelin osoite	
DNS-palvelimen osoite			

## Vakioverkko ja verkko <x>

Tässä valikossa voidaan muuttaa tulostinasetuksia, jotka vaikuttavat verkkoportin (vakioverkon tai **verkon <x>**) kautta lähetettyihin töihin.

Valikkokohta:	Käyttö:	Asetusvaihtoehdot:	
PCL SmartSwitch	Määrittää tulostimen käyttämään PCL-emulointia automaattisesti, kun verkkoportin kautta tullut tulostustyö sitä edellyttää tulostimen oletuskomentokielestä riippumatta.	Käytössä*	Tulostin tutkii tiedot verkkoliitännässä ja valitsee PCL-emuloinnin, jos tiedot osoittavat, että PCL on vaadittava komentokieli.
		Ei käytössä	Tulostin ei tutki tulevaa tietoa. Tulostin käyttää PostScript-emulointia työn käsittelyssä, jos PS SmartSwitch -asetukseksi on valittu <b>Käytössä</b> . Tulostin käyttää <a href="#">Asetusvalikossa</a> määritettyä tulostimen oletuskomentokieltä, jos PS SmartSwitch -asetukseksi on valittu <b>Ei käytössä</b> .
PS SmartSwitch	Määrittää tulostimen käyttämään PostScript-emulointia automaattisesti, kun rinnakkaisportin kautta tullut tulostustyö sitä edellyttää, oli tulostimen oletuskomentokieli mikä tahansa.	Käytössä*	Tulostin tutkii tiedot verkkoliitännässä ja valitsee PostScript-emuloinnin, jos tiedot osoittavat, että PostScript on vaadittava komentokieli.
		Ei käytössä	Tulostin ei tutki tulevaa tietoa. Tulostin käyttää PCL-emulointia työn käsittelyssä, jos PCL SmartSwitch -asetukseksi on valittu <b>Käytössä</b> . Tulostin käyttää <a href="#">Asetusvalikossa</a> määritettyä tulostimen oletuskomentokieltä, jos PCL SmartSwitch -asetukseksi on valittu <b>Ei käytössä</b> .
NPA-tila	Määrittää, käsitteleekö tulostin tietoa kaksisuuntaisen tiedonsiirron edellyttämässä erityismuodossa <b>Network Printing Alliance (NPA) -yhteykäytännön</b> määritysten mukaisesti.  <b>HUOMAUTUS:</b> Tämän asetuksen muuttaminen palauttaa automaattisesti tulostimen alkuasetukset.	Ei käytössä	Tulostin ei käsittele tietoa NPA-muodossa.
		Automaattinen*	Tulostin määrittää tietojen muodon tutkimalla tiedot ja käsittelee sitten tiedot asianmukaisesti.
Verkkopuskuri	Määrittää verkkopuskurin koon.  <b>HUOMAUTUS:</b> Verkkopuskuri-asetuksen muuttaminen palauttaa tulostimen alkuasetukset automaattisesti.	Automaattinen*	Tulostin laskee automaattisesti <b>verkkopuskurin</b> koon (suositeltava asetus).
		3 kt - enimmäiskoko (1 kt:n tarkkuudella)	Käyttäjä määrittää <b>verkkopuskurin</b> koon. Puskurin enimmäiskoko määräytyy tulostimeen asennetun muistin määrän, muiden puskureiden koon ja sen mukaan, onko <b>Resurssien tallennus</b> -asetus <b>käytössä</b> vai ei. <b>Verkkopuskurin</b> enimmäiskokoa voidaan suurentaa poistamalla käytöstä tai pienentämällä rinnakkais-, sarja- ja USB-puskureita.
Mac-binaari PS	Määrittää tulostimen käsittelemään Macintoshin binaariset PostScript-tulostustyöt.	Käytössä	Tulostin käsittelee binaarimuotoisia PostScript-tulostustöitä, joita lähetetään Macintosh-käyttöjärjestelmää käyttävistä tietokoneista.  <b>HUOMAUTUS:</b> Tämän asetuksen käyttäminen aiheuttaa tavallisesti Windowsin tulostustöiden epäonnistumisen.
		Ei käytössä	Tulostin suodattaa PostScript-tulostustyöt käyttämällä vakioyhteykäytäntöä.
		Automaattinen*	Tulostin käsittelee tulostustöitä, jotka lähetetään joko Windows- tai Macintosh-käyttöjärjestelmää käyttävistä tietokoneista.

## Vakio-USB ja USB <x>

Tässä valikossa voidaan muuttaa USB (Universal Serial Bus) -porttia (**USB-väylää <x>**) koskevia asetuksia.

Valikkokohta:	Käyttö:	Asetusvaihtoehdot:	
PCL SmartSwitch	Määrittää tulostimen käyttämään PCL-emulointia automaattisesti, kun USB-portin kautta tullut tulostustyö sitä edellyttää tulostimen oletuskomentokielestä riippumatta.	Käytössä*	Tulostin tutkii tiedot USB-liitännässä ja valitsee PCL-emuloinnin, jos tiedot osoittavat, että PCL on vaadittava komentokieli.
		Ei käytössä	Tulostin ei tutki tulevaa tietoa. Tulostin käyttää PostScript-emulointia työn käsittelyssä, jos PS-työn tunnis -asetukseksi on valittu <b>Käytössä</b> . Tulostin käyttää <a href="#">Asetusvalikossa</a> määritettyä tulostimen oletuskomentokieltä, jos PS-työn tunnis -asetukseksi on valittu <b>Ei käytössä</b> .
PS SmartSwitch	Määrittää tulostimen käyttämään PostScript-emulointia automaattisesti, kun USB-portin kautta tullut tulostustyö sitä edellyttää, oli tulostimen oletuskomentokieli mikä tahansa.	Käytössä*	Tulostin tutkii tiedot USB-liitännässä ja valitsee PostScript-emuloinnin, jos tiedot osoittavat, että PostScript on vaadittava komentokieli.
		Ei käytössä	Tulostin ei tutki tulevaa tietoa. Tulostin käyttää PCL-emulointia työn käsittelyssä, jos PCL SmartSwitch -asetukseksi on valittu <b>Käytössä</b> . Tulostin käyttää <a href="#">Asetus-valikossa</a> määritettyä tulostimen oletuskomentokieltä, jos PCL SmartSwitch -asetukseksi on valittu <b>Ei käytössä</b> .
NPA-tila	Määrittää, käsitteleekö tulostin tietoa kaksisuuntaisen tiedonsiirron edellyttämässä erityismuodossa <b>Network Printing Alliance (NPA) -yhteykäytännön</b> määritysten mukaisesti.  <b>HUOMAUTUS:</b> Tämän asetuksen muuttaminen palauttaa automaattisesti tulostimen alkuasetukset.	Ei käytössä	Tulostin käsittelee tietoa NPA-muodossa. Jos tieto ei ole NPA-muodossa, se hylätään virheellisenä.
		Käytössä	Tulostin ei käsittele tietoa NPA-muodossa.
		Automaattinen*	Tulostin määrittää tietojen muodon tutkimalla tiedot ja käsittelee sitten tiedot asianmukaisesti.
USB-puskuri	Määrittää USB-puskurin koon.  <b>HUOMAUTUS:</b> USB-puskuri-asetuksen muuttaminen palauttaa tulostimen alkuasetukset automaattisesti.	Ei käytössä	Työn puskurointi ei ole käytössä. Kaikki levyille jo puskuroidut työt tulostetaan, ennen kuin tulevien töiden normaali käsittely jatkuu.
		Automaattinen*	Tulostin laskee automaattisesti <b>USB-puskurin</b> koon (suositeltava asetus).
		3 kt ... sallittu enimmäiskoko	Käyttäjä määrittää <b>USB-puskurin</b> koon. Puskurin enimmäiskoko määräytyy tulostimeen asennetun muistin määrän, muiden puskureiden koon ja sen mukaan, onko <b>Resurssien tallennus</b> -asetus <b>käytössä</b> vai ei. <b>USB-puskurin</b> enimmäiskokoa voidaan suurentaa poistamalla käytöstä tai pienentämällä rinnakkais-, sarja- ja verkkopuskureita.



Mac-binaari PS	Määrittää tulostimen käsittelemään Macintoshin binaariset PostScript-tulostustyöt.	Ei käytössä	Tulostin käsittelee binaarimuotoisia PostScript-tulostustöitä, joita lähetetään Macintosh-käyttöjärjestelmää käyttävistä tietokoneista.  <b>HUOMAUTUS:</b> Tämän asetuksen käyttäminen aiheuttaa tavallisesti Windowsin tulostustöiden epäonnistumisen.
		Käytössä	Tulostin suodattaa PostScript-tulostustyöt käyttämällä vakioyhteyksikäytäntöä.
		Automaattinen*	Tulostin käsittelee tulostustöitä, jotka lähetetään joko Windows- tai Macintosh-käyttöjärjestelmää käyttävistä tietokoneista.
ENA-osoite	Määrittää USB-portin ENA-osoitteen.	4-kenttäinen IP-osoite	Näkyy ainoastaan, jos ENA on liitetty USB-porttiin.
ENA-verkkopeite	Määrittää USB-portin ENA-verkkopeitteen.		
ENA-yhdyskäytävä	Määrittää USB-portin ENA-yhdyskäytävän.		

## Rinnakkaisportti ja Rinnakkaisportti <x>

Tällä valikko-asetuksella voidaan muuttaa tulostimen asetuksia, jotka koskevat rinnakkaisportin (Vakio Rinn.p. - tai Rinn.portti <x> -asetukset) kautta tulostimeen lähetettäviä töitä.

Valikkokohta:	Käyttö:	Asetusvaihtoehdot:	
PCL SmartSwitch	Määrittää tulostimen käyttämään PCL -emulointia automaattisesti, kun rinnakkaisportin kautta tullut tulostustyö sitä edellyttää, oli tulostimen oletuskomentokieli mikä tahansa.	Käytössä*	Tulostin tutkii tiedot rinnakkaisliitännässä ja valitsee PCL -emuloinnin, jos tiedot osoittavat, että PCL on vaadittava komentokieli.
		Ei käytössä	Tulostin ei tutki tulevaa tietoa. Tulostin käyttää PostScript-emulointia työn käsittelyssä, jos PS SmartSwitch -asetukseksi on valittu <b>Käytössä</b> . Tulostin käyttää <a href="#">Asetusvalikossa</a> määritettyä tulostimen oletuskomentokieltä, jos PS SmartSwitch -asetukseksi on valittu <b>Ei käytössä</b> .
PS SmartSwitch	Määrittää tulostimen käyttämään PostScript-emulointia automaattisesti, kun rinnakkaisportin kautta tullut tulostustyö sitä edellyttää, oli tulostimen oletuskomentokieli mikä tahansa.	Käytössä*	Tulostin tutkii tiedot rinnakkaisliitännässä tulevan tiedon ja valitsee PostScript-emuloinnin, jos tiedot osoittavat, että PostScript on vaadittava komentokieli.
		Ei käytössä	Tulostin ei tutki tulevaa tietoa. Tulostin käyttää PCL-emulointia työn käsittelyssä, jos PCL SmartSwitch -asetukseksi on valittu <b>Käytössä</b> . Tulostin käyttää <a href="#">Asetusvalikossa</a> määritettyä tulostimen oletuskomentokieltä, jos PCL SmartSwitch -asetukseksi on valittu <b>Ei käytössä</b> .
NPA-tila	Määrittää, käsitteleekö tulostin tietoa kaksisuuntaisen tiedonsiirron edellyttämässä erityismuodossa <b>Network Printing Alliance (NPA) -yhteyksikäytännön</b> määritysten mukaisesti.  <b>HUOMAUTUS:</b> Tämän asetuksen muuttaminen palauttaa automaattisesti tulostimen alkuasetukset.	Käytössä	Tulostin käsittelee tietoa NPA-muodossa. Jos tieto ei ole NPA-muodossa, se hylätään virheellisenä.
		Ei käytössä	Tulostin ei käsittele tietoa NPA-muodossa.
		Automaattinen*	Tulostin tutkii tiedon, määrittää tietojen muodon ja käsittelee sitten tiedot asianmukaisesti.
Rinnakkaispuskuri	Määrittää rinnakkaispuskurin koon.  <b>HUOMAUTUS:</b> Tämän asetuksen muuttaminen palauttaa automaattisesti tulostimen alkuasetukset.	Ei käytössä	Poistaa työn puskuroinnin käytöstä. Kaikki levyille jo puskuroidut työt tulostetaan, ennen kuin tulevien töiden normaali käsittely jatkuu.
		Automaattinen*	Tulostin laskee automaattisesti <b>rinnakkaispuskurin</b> koon (suositeltava asetus).
		3 kt - sallittu enimmäiskoko	Käyttäjä määrittää <b>rinnakkaispuskurin</b> koon. Puskurin enimmäiskoko määräytyy tulostimeen asennetun muistin määrän, muiden puskureiden koon ja sen mukaan, onko <b>Resurssien tallennus</b> -asetus <b>käytössä</b> vai ei. <b>Rinnakkaispuskurin</b> enimmäiskokoa voidaan suurentaa poistamalla käytöstä tai pienentämällä sarja- ja USB-puskureita.
Lisäasetus	Mahdollistaa kaksisuuntaisen tiedonsiirron rinnakkaisliitännän kautta.	Ei käytössä	Poistaa käytöstä rinnakkaisportin kaksisuuntaisen tiedonsiirron.
		Käytössä*	Mahdollistaa kaksisuuntaisen tiedonsiirron rinnakkaisliitännän kautta.
Yhteyksikäytäntö	Määrittää rinnakkaisliitännän yhteyksikäytännön.	Vakio	Asetus voi ratkaista joitakin rinnakkaisliitännään liittyviä ongelmia.
		Nopea*	On yhteensopiva useimpien olemassa olevien rinnakkaisliitännätoteutusten kanssa (suositeltava asetus).
Pääkoneen alustus	Määrittää, käyttääkö tulostin tietokoneen lähettämiä laitteiston alustuskomentoja. Tietokone pyytää tulostimen alustusta aktivoimalla rinnakkaisliitännän INIT-signaalin. Useimmat tietokoneet aktivoivat INIT-signaalin aina, kun tietokoneen virta kytketään ja katkaistaan.	Ei käytössä*	Tulostin ei käytä tietokoneen lähettämiä laitteiston alustuskomentoja.
		Käytössä	Tulostin käyttää tietokoneen lähettämiä laitteiston alustuskomentoja.
Rinnakkaisstila 2	Määrittää, tutkitaanko tulostimen rinnakkaisporttiin lähetetty tieto näytteenottojakson alku- vai loppupäästä.	Käytössä*	Rinnakkaisporttiin lähetetty tieto tutkitaan näytteenottojakson alkupäästä.
		Ei käytössä	Rinnakkaisporttiin lähetetty tieto tutkitaan näytteenottojakson loppupäästä.
Mac-binaari PS	Määrittää tulostimen käsittelemään Macintoshin binaariset PostScript-tulostustyöt.	Käytössä	Tulostin käsittelee binaarimuotoisia PostScript-tulostustöitä, joita lähetetään Macintosh-käyttöjärjestelmää käyttävistä tietokoneista.  <b>HUOMAUTUS:</b> Tämän asetuksen käyttäminen aiheuttaa tavallisesti Windowsin tulostustöiden epäonnistumisen.

	Ei käytössä	Tulostin suodattaa PostScript-tulostustyöt käyttämällä vakioyhdeyskäytäntöä.
	Automaattinen*	Tulostin käsittelee tulostustöitä, jotka lähetetään joko Windows- tai Macintosh-käyttöjärjestelmää käyttävistä tietokoneista.

## NetWare

Tästä valikosta voidaan tarkastella tai muuttaa tulostimen NetWare-asetuksia.

Valikkokohta:	Käyttö:	Asetusvaihtoehdot:				
Näytä kirjautumisnimi	Näyttää määritetyn NetWare-kirjautumisnimen.	Kun valitaan <b>Näytä kirjautumisnimi</b> , NetWare-nimi näkyy käyttöpaneelissa.				
Näytä tulostustila	Näyttää määritetyn NetWare-tulostustilan.	Kun valitaan <b>Näytä tulostustila</b> , NetWare-tulostustila näkyy käyttöpaneelissa.				
Näytä verkon numero	Näyttää määritetyn NetWare-numeron.	Kun valitaan <b>Näytä verkon numero</b> , NetWare-verkon numero näkyy käyttöpaneelissa.				
Ota käyttöön	Ottaa NetWare-ominaisuuden käyttöön tai poistaa sen käytöstä.	<table border="1"> <tr> <td>Käytössä</td> <td>Ottaa NetWare-ominaisuuden käyttöön.</td> </tr> <tr> <td>Ei käytössä</td> <td>Poistaa NetWare-ominaisuuden käytöstä.</td> </tr> </table>	Käytössä	Ottaa NetWare-ominaisuuden käyttöön.	Ei käytössä	Poistaa NetWare-ominaisuuden käytöstä.
Käytössä	Ottaa NetWare-ominaisuuden käyttöön.					
Ei käytössä	Poistaa NetWare-ominaisuuden käytöstä.					
Ethernet 802.2	Ottaa Ethernet 802.2 -arvon <b>käyttöön</b> tai <b>poistaa sen käytöstä</b> .	Käytössä* Ei käytössä				
Ethernet 802.3	Ottaa Ethernet 802.3 -arvon <b>käyttöön</b> tai <b>poistaa sen käytöstä</b> .	Käytössä* Ei käytössä				
Ethernet Type II	Ottaa Ethernet Type II -arvon <b>käyttöön</b> tai <b>poistaa sen käytöstä</b> .	Käytössä* Ei käytössä				
Ethernet SNAP	Ottaa Ethernet SNAP -arvon <b>käyttöön</b> tai <b>poistaa sen käytöstä</b> .	Käytössä* Ei käytössä				
Packet Burst	Ottaa Packet Burst -arvon <b>käyttöön</b> tai <b>poistaa sen käytöstä</b> .	Käytössä Ei käytössä*				
NSQ/GSQ-tila	Määrittää NSQ/GSQ-tilan <b>käyttöön</b> tai <b>pois käytöstä</b> .	Käytössä Ei käytössä*				

## AppleTalk

Tästä valikosta voidaan tarkastella tai muuttaa tulostimen AppleTalk-asetuksia.











Valikkokohta:	Käyttö:	Asetusvaihtoehdot:				
Näytä nimi	Näyttää määritetyn AppleTalk-nimen.	Kun valitaan <b>Näytä osoite</b> , AppleTalk-osoite näkyy käyttöpaneelissa.				
Näytä osoite	Näyttää määritetyn AppleTalk-osoitteen.	Kun valitaan <b>Näytä osoite</b> , AppleTalk-osoite näkyy käyttöpaneelissa.				
Ota käyttöön	Ottaa AppleTalk-ominaisuuden käyttöön tai poistaa sen käytöstä.	<table border="1"> <tr> <td>Käytössä</td> <td>Ottaa AppleTalk -ominaisuuden käyttöön.</td> </tr> <tr> <td>Ei käytössä</td> <td>Poistaa AppleTalk -ominaisuuden käytöstä.</td> </tr> </table>	Käytössä	Ottaa AppleTalk -ominaisuuden käyttöön.	Ei käytössä	Poistaa AppleTalk -ominaisuuden käytöstä.
Käytössä	Ottaa AppleTalk -ominaisuuden käyttöön.					
Ei käytössä	Poistaa AppleTalk -ominaisuuden käytöstä.					
Määritä vyöhyke*	Näyttää verkkovyöhykeluettelon.	Oletus on verkon oletusvyöhyke. Jos verkossa ei ole oletusvyöhykettä, oletus on *.				





## Käyttöpaneelin ilmoitukset







Tulostimen käyttöpaneeli näyttää ilmoitukset, jotka kuvaavat tulostimen senhetkistä tilaa ja osoittavat mahdolliset käyttäjän toimia vaativat tulostusongelmat. Tässä luvussa luetaan kaikki tulostimen ilmoitukset, selitetään niiden merkitys ja neuvotaan niiden poistamisessa.





Ilmoitukset näkyvät seuraavassa taulukossa aakkosnumeerisessa järjestyksessä. Voit etsiä ilmoituksia myös hakemistosta.



Ilmoitus	Toimi
30 Virheellinen täyttö, vaihda kasetti	Asenna uusi kasetti.  Lisätietoja on kohdassa <a href="#">Värikasetin vaihtaminen</a> .
31 Vaihda viallinen tulostuskasetti	Poista värikasetti ja asenna uusi.  Lisätietoja on kohdassa <a href="#">Värikasetin vaihtaminen</a> .
32 Vaihda väärä värikasetti	Poista värikasetti ja asenna uusi.  Lisätietoja on kohdassa <a href="#">Värikasetin vaihtaminen</a> .
32 Vaihda väärä väriainekasetti	Poista väriainekasetti ja asenna uusi.  Lisätietoja on kohdassa <a href="#">Värikasetin vaihtaminen</a> .
34 Lyhyt arkki	<ul style="list-style-type: none"><li>1 Poista ilmoitus näytöstä ja jatka tulostusta painamalla <b>Valitse</b>-painiketta .</li></ul> <p>Tulostin ei automaattisesti tulosta uudelleen sivua, jonka kohdalla ilmoitus tuli.</p> <ul style="list-style-type: none"><li>1 Varmista paperin sopiminen lokeroon tarkistamalla lokeron pituuden ja leveyden ohjaimet.</li><li>1 Varmista, että tulostustyö pyytää oikean kokoista paperia.</li><li>1 Säädä <b>Paperikoko</b>-asetus käyttämäsi paperin mukaan.</li></ul> <p>Jos <b>Monisyötön koko</b> -asetus on <b>Universal</b>-koko, varmista, että paperi on riittävän suuri muotoilluille tiedoille.</p> <ul style="list-style-type: none"><li>1 Peruuta nykyinen työ.</li></ul>
35 Muisti ei riitä resurssien tallennustoimintoon	<ul style="list-style-type: none"><li>1 Poista <b>Resurssien tallennus</b> -toiminto käytöstä ja jatka tulostamista painamalla <b>Valitse</b>-painiketta .</li><li>1 Jos haluat ottaa <b>Resurssien tallennus</b> -toiminnon käyttöön, kun tämä ilmoitus on tullut näytöön:<ul style="list-style-type: none"><li>o Varmista, että yhteyspuskureiden asetus on <b>Automaattinen</b>, ja ota yhteyspuskurin muutokset käyttöön poistamalla valikoista.</li><li>o Kun näytössä on teksti <b>valmis</b>, ota <b>Resurssien tallennus</b> -toiminto käyttöön.</li></ul></li><li>1 Asenna lisää muistia. Lisätietoja on kohdassa <a href="#">Tulostimen muistin asentaminen</a>.</li></ul>
37 Muisti ei riitä työn lajitteluun	<ul style="list-style-type: none"><li>1 Aloita muistiin jo tallennetun työn osan tulostus ja loppuosan lajittelu painamalla <b>Valitse</b>-painiketta .</li><li>1 Peruuta nykyinen työ.</li></ul>
37 Muisti ei riitä Flash-muistin eheytykseen	<ul style="list-style-type: none"><li>1 Keskeytä eheytyks ja jatka tulostusta painamalla <b>Valitse</b>-painiketta .</li><li>1 Poista fontit, makrot ja muut tulostimen muistissa olevat tiedot.</li><li>1 Asenna tulostimeen lisää muistia. Lisätietoja on kohdassa <a href="#">Tulostimen muistin asentaminen</a>.</li></ul>
37 Muisti ei riitä. Jotkin arkiston työt poistettiin	Tulostin poisti joitakin arkiston töitä, jotta nykyiset työt voitiin tulostaa.  Paina <b>al</b> anuolipainiketta  kunnes  -merkki näkyy <b>Jatka</b> -kohdan vieressä ja poista ilmoitus näytöstä painamalla <b>Valitse</b> -painiketta  .
38 Muisti täynnä	<ul style="list-style-type: none"><li>1 Poista ilmoitus näytöstä ja jatka tulostusta painamalla <b>Valitse</b>-painiketta .</li></ul> <p>Työ ei ehkä tulostu oikein.</p> <ul style="list-style-type: none"><li>1 Peruuta nykyinen työ.</li><li>1 Asenna tulostimeen lisää muistia. Lisätietoja on kohdassa <a href="#">Tulostimen muistin asentaminen</a>.</li></ul>
39 Monimutkainen sivu, sitä ei voi tulostaa	<ul style="list-style-type: none"><li>1 Poista ilmoitus näytöstä ja jatka tulostusta painamalla <b>Valitse</b>-painiketta .</li></ul> <p>Työ ei ehkä tulostu oikein.</p> <ul style="list-style-type: none"><li>1 Peruuta nykyinen työ.</li><li>1 Asenna tulostimeen lisää muistia. Lisätietoja on kohdassa <a href="#">Tulostimen muistin asentaminen</a>.</li></ul>
50 PPDS-fonttinvirhe	<ul style="list-style-type: none"><li>1 Poista ilmoitus näytöstä ja jatka tulostusta painamalla <b>Valitse</b>-painiketta .</li></ul> <p>Työ ei ehkä tulostu oikein.</p>

	<ul style="list-style-type: none"> <li>1 Peruuta nykyinen työ.</li> </ul>
51 Flash-muisti on viallinen	<p>Poista ilmoitus näytöstä ja jatka tulostusta painamalla <b>Valitse</b>-painiketta .</p> <p>Tulostimeen on asennettava uusi flash-muistikortti, ennen kuin voit ladata resursseja flash-muistiin. Lisätietoja on kohdassa <a href="#">Tulostimen muistin asentaminen</a>.</p>
52 Flash-muisti ei riitä resurssien tallennukseen	<ul style="list-style-type: none"> <li>1 Poista ilmoitus näytöstä ja jatka tulostusta painamalla <b>Valitse</b>-painiketta .</li> </ul> <p>Ladatut fontit ja makrot, joita ei ole aiemmin tallennettu flash-muistiin, poistetaan.</p> <ul style="list-style-type: none"> <li>1 Poista fontit, makrot ja muut flash-muistiin tallennetut tiedot.</li> <li>1 Asenna flash-muistikortti, jolla on enemmän tilaa. Lisätietoja on kohdassa <a href="#">Tulostimen muistin asentaminen</a>.</li> </ul>
53 Alustamaton flash-muisti havaittu	<p>Poista ilmoitus näytöstä ja jatka tulostusta painamalla <b>Valitse</b>-painiketta .</p> <p>Flash-muisti on alustettava, ennen kuin siihen voidaan tallentaa resursseja. Jos virheilmoitus ei poistu näytöstä, flash-muisti saattaa olla viallinen ja se on ehkä vaihdettava.</p>
54 Verkkokortin <x> ohjelmavirhe	<ul style="list-style-type: none"> <li>1 Poista ilmoitus näytöstä ja jatka tulostusta painamalla <b>Valitse</b>-painiketta .</li> </ul> <p>Työ ei ehkä tulostu oikein.</p>
54 Vakioverkkokortin ohjelmavirhe	<ul style="list-style-type: none"> <li>1 Ohjelmoi verkkoliitännän laiteohjelmisto uudelleen.</li> <li>1 Palauta tulostin alkutilaan.</li> </ul>
55 Ei tuettu lisäkortti paikassa <x>	<ol style="list-style-type: none"> <li>1. Katkaise virta tulostimesta.</li> <li>2. Irrota virtajohto pistorasiasta.</li> <li>3. Poista väärä lisäkortti.</li> <li>4. Kytke virtajohto maadoitettuun pistorasiaan.</li> <li>5. Kytke tulostimeen virta.</li> </ol>
56 Rinnakkaisportti <x> ei käytössä	<ul style="list-style-type: none"> <li>1 Poista ilmoitus näytöstä painamalla <b>Valitse</b>-painiketta .</li> </ul> <p>Tulostin poistaa kaiken rinnakkaisporttiin lähetetyn tiedon.</p>
56 Vakiorinnakkaisportti ei käytössä	<ul style="list-style-type: none"> <li>1 Varmista, että Rinnakkaispuskuri-asetus ei ole Ei käytössä.</li> </ul>
56 USB-portti <x> ei käytössä	<ul style="list-style-type: none"> <li>1 Poista ilmoitus näytöstä painamalla <b>Valitse</b>-painiketta .</li> </ul> <p>Tulostin poistaa kaiken USB-porttiin lähetetyn tiedon.</p> <ul style="list-style-type: none"> <li>1 Varmista, että USB-puskuri-asetus ei ole Ei käytössä.</li> </ul>
56 Vakio-USB-väylä ei käytössä	<ul style="list-style-type: none"> <li>1 Poista ilmoitus näytöstä painamalla <b>Valitse</b>-painiketta .</li> </ul> <p>Tulostin poistaa kaiken USB-porttiin lähetetyn tiedon.</p> <ul style="list-style-type: none"> <li>1 Varmista, että USB-puskuri-asetus ei ole Ei käytössä.</li> </ul>
58 Liian monta flash-muistia asennettu	<ol style="list-style-type: none"> <li>1. Katkaise tulostimesta virta ja irrota virtajohto pistorasiasta.</li> <li>2. Poista ylimääräiset flash-muistikortit.</li> <li>3. Kytke tulostimen virtajohto pistorasiaan ja kytke virta tulostimeen.</li> </ol>
58 Liian monta alustaa liitetty	<ol style="list-style-type: none"> <li>1. Katkaise tulostimesta virta ja irrota virtajohto pistorasiasta.</li> <li>2. Poista ylimääräiset alustat.</li> <li>3. Kytke tulostimen virtajohto pistorasiaan ja kytke virta tulostimeen.</li> </ol>
58 Liian monta lokeroa liitetty	<ol style="list-style-type: none"> <li>1. Katkaise tulostimesta virta ja irrota virtajohto pistorasiasta.</li> <li>2. Poista ylimääräiset syöttölokerot.</li> <li>3. Kytke tulostimen virtajohto pistorasiaan ja kytke virta tulostimeen.</li> </ol>
59 Väärä kaksipuolinen tulostusyksikkö	<ul style="list-style-type: none"> <li>1 Poista kaksipuolinen tulostusyksikkö.</li> <li>1 Poista ilmoitus näytöstä ja jatka tulostusta ilman kaksipuolista tulostusyksikköä painamalla <b>Valitse</b>-painiketta .</li> </ul>
59 Väärä kirjekuorten syöttölaite	<ul style="list-style-type: none"> <li>1 Poista kirjekuorten syöttölaite.</li> <li>1 Poista ilmoitus näytöstä ja jatka tulostusta ilman kirjekuorien syöttö laitetta painamalla <b>Valitse</b>-painiketta .</li> </ul>
59 Väärä vastaanottoalusta <x>	<ul style="list-style-type: none"> <li>1 Poista vastaanottoalusta.</li> <li>1 Poista ilmoitus näytöstä ja jatka tulostusta ilman määritettyä vastaanottoalustaa painamalla <b>Valitse</b>-painiketta .</li> </ul>
59 Väärä lokero <x>	<ul style="list-style-type: none"> <li>1 Poista ilmoituksessa mainittu lokero.</li> <li>1 Poista ilmoitus näytöstä ja jatka tulostusta ilman määritettyä lokeroa painamalla <b>Valitse</b>-painiketta .</li> </ul>

80 Määräaikaishuoltoa suositellaan	<ul style="list-style-type: none"> <li>1 Poista ilmoitus näytöstä ja jatka tulostusta painamalla <b>Valitse</b>-painiketta </li> <li>1 Vaihda huolto-osat ja nollaa tulostimen huoltolaskuri tarvittaessa. Lisätietoja on kohdassa <a href="#">Huoltopakettien osien vaihtaminen</a>.</li> </ul>
88 Väriaine vähissä	<ul style="list-style-type: none"> <li>1 Vaihda väriainekasetti. Katso lisätietoja kohdasta <a href="#">Värikasetin vaihtaminen</a>.</li> <li>1 Poista ilmoitus näytöstä ja jatka tulostusta painamalla <b>Valitse</b>-painiketta </li> </ul>
200.yy Paperitukos	<ul style="list-style-type: none"> <li>1. Poista paperi paperiradalta.</li> <li>2. Kun olet poistanut paperin paperiradalta, jatka tulostusta painamalla <b>Valitse</b>-painiketta </li> </ul>
201.yy Paperitukos	<ul style="list-style-type: none"> <li>1. Poista paperi paperiradalta.</li> <li>2. Kun olet poistanut paperin paperiradalta, jatka tulostusta painamalla <b>Valitse</b>-painiketta </li> </ul>
202.yy Paperitukos	<ul style="list-style-type: none"> <li>1. Poista paperi paperiradalta.</li> <li>2. Kun olet poistanut paperin paperiradalta, jatka tulostusta painamalla <b>Valitse</b>-painiketta </li> </ul>
231.yy Paperitukos	<ul style="list-style-type: none"> <li>1. Poista paperi paperiradalta.</li> <li>2. Kun olet poistanut paperin paperiradalta, jatka tulostusta painamalla <b>Valitse</b>-painiketta </li> </ul>
232.yy Paperitukos	<ul style="list-style-type: none"> <li>1. Poista paperi paperiradalta.</li> <li>2. Kun olet poistanut paperin paperiradalta, jatka tulostusta painamalla <b>Valitse</b>-painiketta </li> </ul>
233.yy Paperitukos	<ul style="list-style-type: none"> <li>1. Poista paperi paperiradalta.</li> <li>2. Kun olet poistanut paperin paperiradalta, jatka tulostusta painamalla <b>Valitse</b>-painiketta </li> </ul>
234.yy Paperitukos	<ul style="list-style-type: none"> <li>1. Poista paperi paperiradalta.</li> <li>2. Kun olet poistanut paperin paperiradalta, jatka tulostusta painamalla <b>Valitse</b>-painiketta </li> </ul>
235.yy Paperitukos	<ul style="list-style-type: none"> <li>1. Poista paperi paperiradalta.</li> <li>2. Kun olet poistanut paperin paperiradalta, jatka tulostusta painamalla <b>Valitse</b>-painiketta </li> </ul>
236.yy Paperitukos	<ul style="list-style-type: none"> <li>1. Poista paperi paperiradalta.</li> <li>2. Kun olet poistanut paperin paperiradalta, jatka tulostusta painamalla <b>Valitse</b>-painiketta </li> </ul>
237.yy Paperitukos	<ul style="list-style-type: none"> <li>1. Poista paperi paperiradalta.</li> <li>2. Kun olet poistanut paperin paperiradalta, jatka tulostusta painamalla <b>Valitse</b>-painiketta </li> </ul>
238.yy Paperitukos	<ul style="list-style-type: none"> <li>1. Poista paperi paperiradalta.</li> <li>2. Kun olet poistanut paperin paperiradalta, jatka tulostusta painamalla <b>Valitse</b>-painiketta </li> </ul>
239.yy Paperitukos	<ul style="list-style-type: none"> <li>1. Poista paperi paperiradalta.</li> <li>2. Kun olet poistanut paperin paperiradalta, jatka tulostusta painamalla <b>Valitse</b>-painiketta </li> </ul>
24x.yy Paperitukos	<ul style="list-style-type: none"> <li>1. Poista paperi paperiradalta.</li> <li>2. Kun olet poistanut paperin paperiradalta, jatka tulostusta painamalla <b>Valitse</b>-painiketta </li> </ul>
250.yy Paperitukos	<ul style="list-style-type: none"> <li>1. Poista paperi paperiradalta.</li> <li>2. Kun olet poistanut paperin paperiradalta, jatka tulostusta painamalla <b>Valitse</b>-painiketta </li> </ul>
260.yy Paperitukos	<ul style="list-style-type: none"> <li>1. Poista paperi paperiradalta.</li> <li>2. Kun olet poistanut paperin paperiradalta, jatka tulostusta painamalla <b>Valitse</b>-painiketta </li> </ul>
27x.yy Paperitukos	<ul style="list-style-type: none"> <li>1. Poista paperi paperiradalta.</li> <li>2. Kun olet poistanut paperin paperiradalta, jatka tulostusta painamalla <b>Valitse</b>-painiketta </li> </ul>
280.yy Paperitukos	<ul style="list-style-type: none"> <li>1. Poista paperi paperiradalta.</li> <li>2. Kun olet poistanut paperin paperiradalta, jatka tulostusta painamalla <b>Valitse</b>-painiketta </li> </ul>
281.yy Paperitukos	<ul style="list-style-type: none"> <li>1. Poista paperi paperiradalta.</li> <li>2. Kun olet poistanut paperin paperiradalta, jatka tulostusta painamalla <b>Valitse</b>-painiketta </li> </ul>
900 - 999 Huolto <ilmoitus>	<ul style="list-style-type: none"> <li>1. Katkaise virta tulostimesta.</li> <li>2. Irrota virtajohto pistorasiasta.</li> <li>3. <b>Tarkista kaikki kaapeliitännät.</b></li> <li>4. Kytke virtajohto maadoitettuun pistorasiaan.</li> <li>5. Kytke virta uudelleen tulostimeen.</li> </ul> <p>Jos huoltoilmoitus tulee uudelleen, ota yhteys huoltoon, ilmoita ilmoituksen numero ja kuvaile ongelma.</p>

Valikkojen muutos käynnissä	Odota, että ilmoitus poistuu näytöstä.
Varattu	Odota, kunnes ilmoitus poistuu, tai peruuta tulostustyö.
Kalibroidaan	Odota, että ilmoitus poistuu näytöstä.
Peruutus ei ole käytettävissä	Odota, että ilmoitus poistuu näytöstä.
Peruutetaan	Odota, että ilmoitus poistuu näytöstä.
Vaihda <lähde> <Mukautetun lajin nimi>	<ul style="list-style-type: none"> <li>1 Paina <b>Valitse</b>-painiketta . Jos olet vaihtanut materiaalin.</li> <li>1 Valitse <b>Nykyiset</b> asetukset, jos haluat käyttää tulostimessa olevaa materiaalia.</li> <li>1 Peruuta nykyinen työ.</li> </ul>
Vaihda <lähde> <Mukautettu merkijono>	
Vaihda <lähde> <koko>	
Vaihda <lähde> <laji> <koko>	
Tarkista kaksipuolisen yksikön liitäntä	<ul style="list-style-type: none"> <li>1 Sammuta tulostin ja käynnistä se uudelleen. Jos virhe toistuu, sammuta tulostin, irrota virtapistoke pistorasiasta ja poista kaksipuolinen tulostusyksikkö. Liitä kaksipuolinen tulostusyksikkö uudelleen, kiinnitä virtajohto maadoitettuun pistorasiaan ja käynnistä tulostin uudelleen. Lisätietoja on kohdassa <a href="#">Kaksipuolisen tulostusyksikön asennus</a>.</li> <li>Jos virhe toistuu, sammuta tulostin, irrota virtapistoke pistorasiasta, irrota ilmoituksessa mainittu laite ja ota yhteys huoltoon.</li> <li>1 Poista ilmoitus näytöstä ja jatka tulostusta ilman laitetta painamalla <b>Valitse</b>-painiketta .</li> </ul>
Tarkista lokeron <x> liitäntä	<ul style="list-style-type: none"> <li>1 Sammuta tulostin ja käynnistä se uudelleen. Jos virhe toistuu, sammuta tulostin, irrota virtapistoke pistorasiasta ja poista ilmoituksessa mainittu lokero. Liitä lokero uudelleen, kiinnitä virtajohto maadoitettuun pistorasiaan ja käynnistä tulostin uudelleen. Lisätietoja on kohdassa <a href="#">250 arkin tai 500 arkin svöttölaitteen asentaminen</a>.</li> <li>Jos virhe toistuu, sammuta tulostin, irrota virtapistoke pistorasiasta, irrota ilmoituksessa mainittu laite ja ota yhteys huoltoon.</li> <li>1 Poista ilmoitus näytöstä ja jatka tulostusta ilman laitetta painamalla <b>Valitse</b>-painiketta .</li> </ul>
Töiden seurantatietojen poistaminen	Odota, että ilmoitus poistuu näytöstä.
Sulje kansi tai asenna kasetti	<ul style="list-style-type: none"> <li>1 Sulje yläetuluukku.</li> <li>1 Asenna väriainekasetti.</li> </ul>
Kopiomäärä	Anna haluamasi kopiomäärä.
Tiivistetään Flash ÄLÄ KATKAISE VIRTAA	Odota, että ilmoitus poistuu näytöstä. <b>HUOMAUTUS:</b> Älä sammuta tulostinta, kun tämä ilmoitus näkyy näytössä.
Poista	<ul style="list-style-type: none"> <li>1 Poista määritetty työ painamalla <b>Valitse</b>-painiketta .</li> <li>1 Peruuta toiminto painamalla <b>Seis</b>-painiketta.</li> </ul>
Poista kaikki	<ul style="list-style-type: none"> <li>1 Poista kaikki luottamukselliset työt painamalla <b>Valitse</b>-painiketta .</li> <li>1 Peruuta toiminto painamalla <b>Seis</b>-painiketta.</li> </ul>
Poista kaikki luottamukselliset työt.	<ul style="list-style-type: none"> <li>1 Poista kaikki arkiston työt painamalla <b>Valitse</b>-painiketta .</li> <li>1 Peruuta toiminto painamalla <b>Seis</b>-painiketta.</li> </ul>
Poistetaan	Odota, että ilmoitus poistuu näytöstä.
Poistetaan DLE:t käytöstä	Odota, että ilmoitus poistuu näytöstä.
Valikot eivät käytössä	Odota, että ilmoitus poistuu näytöstä. <b>HUOMAUTUS:</b> Kun valikot eivät ole käytössä, käyttäjät eivät voi vaihtaa käyttöpaneelista tulostimen asetuksia.
Valikot käytössä	Odota, että ilmoitus poistuu näytöstä.
Anna työn PIN	Anna PIN-koodi, jonka määritit ohjaimessa lähettäessäsi luottamuksellisen työn tulostimeen.
Lukitse antamalla PIN	Antamalla oikean PIN-koodin voit lukita käyttöpaneelin ja estää valikkomuutokset.
Puskurin tyhjennys	Odota, että ilmoitus poistuu näytöstä.
Flash-alustus ÄLÄ KATKAISE VIRTAA	Odota, että ilmoitus poistuu näytöstä. <b>HUOMAUTUS:</b> Älä sammuta tulostinta, kun tämä ilmoitus näkyy näytössä.
Heksatulostus	Tulostin on <b>heksatulostustilassa</b> .
Asenna lokero <x>	Asenna ilmoituksessa mainittu lokero tulostimeen.
Asenna alusta <x>	<ul style="list-style-type: none"> <li>1 Sammuta tulostin, irrota virtajohto pistorasiasta, asenna ilmoituksessa mainittu lokero, kytke virtajohto maadoitettuun pistorasiaan ja käynnistä tulostin uudelleen. Lisätietoja on kohdassa <a href="#">250 arkin tai 500 arkin svöttölaitteen asentaminen</a>.</li> <li>1 Peruuta nykyinen työ.</li> </ul>
Asenna kaksipuolinen tulostusyksikkö	<ul style="list-style-type: none"> <li>1 Sammuta tulostin, irrota virtajohto pistorasiasta, asenna kaksipuolinen tulostusyksikkö, kytke virtajohto maadoitettuun pistorasiaan ja käynnistä tulostin uudelleen. Lisätietoja on kohdassa <a href="#">Kaksipuolisen tulostusyksikön asennus</a>.</li> <li>1 Peruuta nykyinen työ.</li> </ul>

Asenna Kirjekuorten	<ul style="list-style-type: none"> <li>1 Katkaise virta tulostimesta, asenna kirjekuorten syöttölaite ja käynnistä tulostin uudelleen. Lisätietoja on kohdassa <a href="#">Kirjekuorien syöttölaitteen asentaminen</a>.</li> <li>1 Peruuta nykyinen työ.</li> </ul>
Asenna lokero <x>	<ul style="list-style-type: none"> <li>1 Sammuta tulostin, irrota virtajohto pistorasiasta, asenna ilmoituksessa mainittu lokero, kytke virtajohto maadoitettuun pistorasiaan ja käynnistä tulostin uudelleen. Lisätietoja on kohdassa <a href="#">250 arkin tai 500 arkin syöttölaitteen asentaminen</a>.</li> <li>1 Peruuta nykyinen työ.</li> </ul>
Sisäinen järjestelmävirhe, Lataa kirjanmerkit	<ul style="list-style-type: none"> <li>1 Lataa kirjanmerkit uudelleen.</li> <li>1 Poista ilmoitus näytöstä ja jatka tulostusta painamalla <b>Valitse</b>-painiketta .</li> </ul>
Sisäinen järjestelmävirhe, Lataa suojaussertifikaatit	<ul style="list-style-type: none"> <li>1 Lataa suojaussertifikaatit uudelleen.</li> <li>1 Poista ilmoitus näytöstä ja jatka tulostusta painamalla <b>Valitse</b>-painiketta .</li> </ul>
Virheellinen verkkokoodi	Lataa oikea koodi sisäiseen tulostuspalvelimeen. <b>HUOMAUTUS:</b> Voit ladata verkkokoodin, kun tämä ilmoitus näkyy näytössä.
Viallinen konekoodi	Lataa kelvollinen konekoodi tulostimeen. <b>HUOMAUTUS:</b> Voit ladata konekoodin, kun tämä ilmoitus näkyy näytössä.
Virheellinen PIN-tunnus	Anna oikea PIN.
Lisää käsinsyöttölokeroon <Mukautettu laji>	<ul style="list-style-type: none"> <li>1 Lisää määritettyä paperia käsinsyöttölokeroon tai monisyöttölokeroon.</li> <li>1 Jos haluat ohittaa käsinsyöttöpyynnön ja tulostaa työn tulostimen jossakin syöttölokerossa olevalle paperille, paina <b>Valitse</b>-painiketta .</li> </ul> <p>Jos tulostin havaitsee, että jossakin lokerossa on oikean lajista ja kokoista paperia, se syöttää paperia kyseisestä lokerossta. Jos tulostin ei löydä oikean lajista ja kokoista paperia sisältävää lokeroa, se tulostaa työn oletussyöttölokerossa olevalle paperille.</p>
Lisää käsinsyöttölokeroon <Mukautettu merkkijono>	
Lisää käsinsyöttölokeroon <koko>	
Lisää käsinsyöttölokeroon <koko> <laji>	
Lisää <lähde> <Mukautetun lajin nimi>	<ul style="list-style-type: none"> <li>1 Lisää lähteeseen oikeanlajista ja -kokoista materiaalia.</li> <li>1 Peruuta nykyinen työ.</li> </ul>
Lisää <lähde> <Mukautettu merkkijono>	
Lisää <lähde> <koko>	
Lisää <lähde> <laji> <koko>	
Huolto	Vaihda huolto-osat ja nollaa tulostimen huoltolaskuri tarvittaessa.
Valikot eivät ole käytössä	Tulostimen valikot ovat poissa käytöstä. Tulostimen asetuksia ei voi muuttaa käyttöpaneelista. <b>HUOMAUTUS:</b> Voit edelleen peruuttaa työn tai tulostaa luottamuksellisen tai arkiston työn.  Ota yhteys järjestelmätukeen.
Verkko	Verkkoliitäntä on aktiivinen tietoliikenneyhteys.
Verkko <x>	
Verkko <x>, <y>	Verkkoliitäntä on aktiivinen tietoliikenneyhteys, jossa <x> on aktiivinen tietoliikenneyhteys ja <y> on kanava.
Ei arkistoa	Odota, että ilmoitus poistuu näytöstä.
Töitä ei löytynyt	<b>HUOMAUTUS:</b> Tulostimeen syötetty nelinumeroinen PIN-koodi ei liity mihinkään luottamukselliseen tulostustyöhön.  <ul style="list-style-type: none"> <li>1 Valitse Yritä uudelleen ja anna jokin toinen PIN-koodi.</li> <li>1 Poistu Anna työn PIN-ikkunasta valitsemalla Peruuta.</li> </ul>
Ei peruutettavia töitä	Odota, että ilmoitus poistuu näytöstä.
Ylivuotoalusta täysi	Poista paperipino alustalta, niin ilmoitus poistuu näytöstä.
Rinnakkaisliitäntä	Rinnakkaisliitäntä on aktiivinen tietoliikenneyhteys.
Rinnakkaisportti <x>	
Virransäästö	<ul style="list-style-type: none"> <li>1 Lähetä työ tulostimelle.</li> <li>1 Jos painat <b>Valitse</b>-painiketta , tulostin lämpenee normaaliin käyttölämpötilaan ja näyttöön tulee valmis-ilmoitus.</li> </ul>
Tulostin lukittu, avaa antamalla PIN	Käyttöpaneeli on lukittu.  Anna oikea PIN-koodi.
Tulostetaan	Odota, että ilmoitus poistuu näytöstä.
Kohdistussivua tulostetaan	Odota, että ilmoitus poistuu näytöstä.
Järjestelmäkoodin ohjelmointi	Odota, että ilmoitus poistuu näytöstä ja tulostin palaa alkutilaan.  <b>HUOMAUTUS:</b> Älä sammuta tulostinta, kun tämä ilmoitus näkyy näytössä.
Flashin ohjelmointi	Odota, että ilmoitus poistuu näytöstä.  <b>HUOMAUTUS:</b> Älä sammuta tulostinta, kun tämä ilmoitus näkyy näytössä.

Valmis	Lähetä työ tulostimelle.
Liitä alusta <x> uudelleen	<ol style="list-style-type: none"> <li>Sammuta tulostin ja käynnistä se uudelleen. <ul style="list-style-type: none"> <li>Jos virhe toistuu, sammuta tulostin, irrota virtajohto pistorasiasta ja poista ilmoituksessa mainittu alusta. Kiinnitä alusta sen jälkeen takaisin tulostimeen, kytke virtajohto maadoitettuun pistorasiaan ja käynnistä tulostin.</li> <li>Jos virhe toistuu, sammuta tulostin, irrota virtapistoke pistorasiasta, irrota ilmoituksessa mainittu laite ja ota yhteys huoltoon.</li> </ul> </li> <li>Poista ilmoitus näytöstä ja tulosta ilman määritettyä alustaa painamalla <b>Valitse</b>-painiketta .</li> </ol>
Liitä alustat <x> - <y> uudelleen	<ol style="list-style-type: none"> <li>Sammuta tulostin ja käynnistä se uudelleen. <ul style="list-style-type: none"> <li>Jos virhe toistuu, katkaise tulostimesta virta, irrota virtajohto pistorasiasta ja poista ilmoituksessa mainitut alustat. Kiinnitä alusta sen jälkeen takaisin tulostimeen, kytke virtajohto maadoitettuun pistorasiaan ja käynnistä tulostin.</li> <li>Jos virhe toistuu, sammuta tulostin, irrota virtapistoke pistorasiasta, irrota ilmoituksessa mainittu alusta ja ota yhteys huoltoon.</li> </ul> </li> <li>Poista ilmoitus näytöstä ja tulosta ilman määritettyjä alustoja painamalla <b>Valitse</b>-painiketta .</li> </ol>
Liitä kirjekuoren syöttölaite	<ol style="list-style-type: none"> <li>Sammuta tulostin ja käynnistä se uudelleen. <ul style="list-style-type: none"> <li>Jos virhe toistuu, katkaise tulostimesta virta, poista kirjekuorten syöttölaite. Kiinnitä kirjekuoren syöttölaite sen jälkeen takaisin tulostimeen.</li> <li>Jos virhe esiintyy yhä, sammuta tulostin, poista kirjekuorten syöttölaite ja ota yhteyttä huoltoon.</li> </ul> </li> <li>Poista ilmoitus näytöstä ja tulosta ilman kirjekuorien syöttölaitetta painamalla <b>Valitse</b>-painiketta .</li> </ol>
Etähallinta aktiivinen ÄLÄ SAMMUTA	<p>Tulostimen asetuksia määritetään, ja tulostin on siirretty offline-tilaan, jotta se ei tulosta ja käsittele töitä asetusten määrittämisen aikana.</p> <p>Odota, että ilmoitus poistuu näytöstä.</p>
Poista paperi alustalta <x>	Poista paperipino ilmoituksessa mainituilta alustoilta.
Poista paperi kaikilta alustoilta	Poista paperi kaikilta vastaanottoalustoilta.
Poista paperi <linkitetyn joukon alustan nimi>	<p>Tulostin havaitsee materiaalin poistamisen automaattisesti ja jatkaa tulostusta.</p> <p>Jos materiaalin poistaminen ei poista ilmoitusta, paina <b>Valitse</b>-painiketta .</p>
Poista paperi vakio vastaanottoalustalta	Poista paperi vakioalustalta.
Aktiivisen alustan alustus	Odota, että ilmoitus poistuu näytöstä.
Tulostimen uudelleenasetus	Odota, että ilmoitus poistuu näytöstä.
Tehdasasetusten palautus	<p>Odota, että ilmoitus poistuu näytöstä.</p> <p><b>HUOMAUTUS:</b> Kun tehdasasetukset on palautettu:</p> <ol style="list-style-type: none"> <li>K kaikki tulostimen muistiin ladatut resurssit (fontit, makrot, symbolijoukot) tuhoutuvat.</li> <li>K kaikki valikkoasetukset palautetaan tehdasasetuksiksi <i>paltsi</i>: <ul style="list-style-type: none"> <li>Näytön kieli -asetus Asetus-valikossa</li> <li>K kaikki asetukset Rinnakkais-valikossa, Verkko-valikossa, Infrapuna-valikossa, LocalTalk-valikossa ja USB-valikossa.</li> </ul> </li> </ol>
Palautetaan arkiston työt x/y	<ol style="list-style-type: none"> <li>Odota, että ilmoitus poistuu näytöstä.</li> <li>Poista palauttamattomat tulostustyöt ja arkiston työt valitsemalla <b>Lopeta</b> palautus.</li> </ol> <p><b>HUOMAUTUS:</b> x tarkoittaa palautettavan työn numeroa. y tarkoittaa palautettavien töiden kokonaismäärää.</p>
Jotkin arkiston työt menetettiin	<ol style="list-style-type: none"> <li>Poista ilmoitus näytöstä ja jatka tulostusta painamalla <b>Valitse</b>-painiketta .</li> </ol> <p>Tulostin vapauttaa muistia poistamalla arkiston vanhimman työn ja jatkaa arkiston töiden poistamista, kunnes muistia on vapautettu riittävästi ja työ voidaan käsitellä.</p> <ol style="list-style-type: none"> <li>Peruuta nykyinen työ.</li> </ol>
Vakioalusta täynnä	Poista paperipino alustalta, niin ilmoitus poistuu näytöstä.
Lähetetään valinta	Odota, että ilmoitus poistuu näytöstä.
Väri vähissä	<ol style="list-style-type: none"> <li>Vaihda väriainekasetti.</li> <li>Jatka tulostusta ja poista ilmoitus näytöstä painamalla <b>Valitse</b>-painiketta.</li> </ol>
Lokero <x> tyhjä	Ilmoitus poistuu näytöstä, kun lisäät lokeroon paperia.
Lokero <x> vajaa	Lisää lokeroon paperia, jolloin ilmoitus poistuu näytöstä.
Lokero <x> puuttuu	Työnnä lokero tulostimeen.
USB	Tulostin käsittelee tietoja määritetyn USB-portin kautta.
USB <x>	
Näytä tarvikkeet	Näyttää kaikkien tulostustarvikkeiden nykyisen tason.
Hetki...	<p>Tulostin on vastaanottanut sivun tulostettavaksi, mutta odottaa työn lopetus- tai sivunsyöttökomentoa tai lisää tietoa.</p> <ol style="list-style-type: none"> <li>Tulosta puskurin sisältö painamalla <b>Valitse</b>-painiketta .</li> <li>Peruuta nykyinen työ.</li> </ol>



# Ohjainten asennus verkkotulostusta varten

- [Verkkoasetussivun tulostaminen](#)
- [Tulostimen IP-osoitteen määrittäminen](#)
- [IP-asetusten tarkistus](#)
- [Windows](#)
- [Macintosh](#)
- [Linux/UNIX](#)
- [NetWare](#)

---

## Verkkoasetussivun tulostaminen

Jos tulostin on kytketty verkkoon, tulosta verkkoasetussivu ja tarkista siitä verkkoyhteys. Lisäksi tällä sivulla on tärkeitä tietoja tulostimen määrittämisestä verkkotulostusta varten.

1. Varmista, että tulostimeen on kytketty virta
2. Paina käyttöpaneelin **Valikko**-painiketta .
3. Paina **alanuolipainiketta** ▼ kunnes ►-merkki näkyy **Raportit**-kohdan vieressä ja paina sitten **Valitse**-painiketta .
4. Paina **alanuolipainiketta** ▼ kunnes ►-merkki näkyy **Verkkoasetussivu**-kohdan vieressä ja paina sitten **Valitse**-painiketta .

 **HUOMAUTUS:** Jos tulostimeen on asennettu valinnainen tulostuspalvelin, näytössä on teksti Tul. verkkol-as.

5. Tarkista verkkoasetussivun ensimmäinen osio ja varmista, että tulostimen **tila** on Kytkeyty.

Jos **tila** on Ei yhdistetty, lähiverkkoliitin ei ehkä ole aktiivinen tai verkkokaapeli ei toimi oikein. Ota yhteys järjestelmätukeen ja tulosta toinen verkkoasetussivu, josta voit tarkistaa, onko tulostin verkossa.



---

## Tulostimen IP-osoitteen määrittäminen



Jos verkossa käytetään DHCP-yhteyskäytäntöä, IP-osoite määriytyy automaattisesti sen jälkeen, kun verkkokaapeli on kytketty tulostimeen. Oletusarvoinen IP-osoite on 169.254.x.x.

1. Katso, mikä osoite on TCP/IP-otsikon alla [Verkkoasetussivun tulostus](#) -kohdan ohjeiden mukaan tulostetulla verkkoasetussivulla.
2. Siirry kohtaan [IP-asetusten tarkistus](#) ja aloita vaiheesta 2.



Jos verkossa ei käytetä DHCP-yhteyskäytäntöä, IP-osoite on määritettävä tulostimelle manuaalisesti. Yksi helpoimmista tavoista on tehdä asetus käyttöpaneelisti:

1. Paina käyttöpaneelin **Valikko**-painiketta .
2. Paina **alanuolipainiketta** ▼ kunnes ►-merkki näkyy **Verkko/Portit**-kohdan vieressä ja paina sitten **Valitse**-painiketta .
3. Paina **alanuolipainiketta** ▼ kunnes ►-merkki näkyy **TCP/IP**-kohdan vieressä ja paina sitten **Valitse**-painiketta .

Vakioverkko tulee näyttöön, jos tulostimen emolevyllä on verkkoliitäntä. Jos tulostimessa on tulostuspalvelin, näyttöön tulee teksti Verkko 1.

4. Paina **alanuolipainiketta** ▼ kunnes ►-merkki näkyy **Osoite**-kohdan vieressä ja paina sitten **Valitse**-painiketta .
5. Anna IP-osoite numeropainikkeella. Kun olet antanut osoitteen, paina **Valitse**-painiketta .

Lähetetään valinta tulee näyttöön lyhyesti.

6. Paina **alanuolipainiketta** ▼ kunnes ►-merkki näkyy **Verkkopeite**-kohdan vieressä ja paina sitten **Valitse**-painiketta .
7. Anna verkkopeite numeropainikkeilla. Kun olet antanut osoitteen, paina **Valitse**-painiketta .

Lähetetään valinta tulee näyttöön lyhyesti.

8. Paina **alanuolipainiketta** ▼ kunnes ►-merkki näkyy **Yhdyskäytävä**-kohdan vieressä ja paina sitten **Valitse**-painiketta
9. Anna IP-yhdyskäytävä numeropainikkeilla. Kun olet antanut osoitteen, paina **Valitse**-painiketta

Lähetetään valinta tulee näyttöön lyhyesti.

10. Paina **Valitse**-painiketta, kunnes tulostin palaa valmis-tilaan.

## IP-asetusten tarkistus

1. Tulosta toinen verkkoasetussivu. Katso TCP/IP-otsikon kohdalta, ovatko IP-osoite, verkkopeite ja yhdyskäytävä oikein. Lisäohjeita on kohdassa [Verkkoasetussivun tulostus](#).
2. Lähetä tulostimelle ping-komento ja tarkista, että se vastaa siihen. Kirjoita verkkotietokoneen komentokehötteen kohdalle ping ja sen perään tulostimen uusi IP-osoite (esimerkiksi 192.168.0.11).

 **HUOMAUTUS:** Jos tietokoneessa on Windows-käyttöjärjestelmä, napsauta **Käynnistä** → **Ohjelmat** → **Komentorivi** tai **Käynnistä** → **Ohjelmat** → **Apuohjelmat** → **Komentorivi**.

Jos tulostin on käytössä verkossa, se lähettää vastauksen.

Kun TCP/IP-asetukset on määritetty ja vahvistettu, asenna tulostin kuhunkin verkkotietokoneeseen.

<b>Käyttöjärjestelmä</b>
<a href="#">Windows</a>
<a href="#">Macintosh</a>
<a href="#">Linux/UNIX</a>
<a href="#">NetWare</a>

## Windows

Windows-ympäristöissä verkkotulostimet voidaan määrittää suoraa tai jaettua tulostusta varten. Kumpikin verkkotulostustapa edellyttää tulostinohjaimen asentamista ja verkkotulostinportin luontia.

### Tuetut tulostinohjaimet

Mukautetut ohjaimet ovat saatavilla *Drivers and Utilities* -CD-levyllä.

### Tuetut verkkotulostinportit

1. Microsoftin TCP/IP-vakioportti — Windows XP Professional x64, Windows XP, Windows Server 2003 ja Windows 2000
1. LPR — Windows NT 4.0
1. Tulostimen verkkoportit — Windows XP Professional x64, Windows XP, Windows Server 2003, Windows 2000 ja Windows 98 SE/Me

Jos tulostimen perustoiminnot riittävät, voidaan asentaa käyttöjärjestelmän tulostinohjain ja käyttää käyttöjärjestelmän tulostinporttia, kuten LPR-porttia tai TCP/IP-vakioporttia. Tulostinohjainta ja -porttia käytettäessä käyttöliittymä on samanlainen verkon kaikissa tulostimissa. Kun käytetään mukautettua verkkoporttia, voidaan käyttää lisätoimintoja, kuten tulostimen tilahäilytyksiä.

## Suora kytkentä verkkokaapelilla (tulostuspalvelin käytössä)

Tulostuspalvelin on mikä tahansa tietokone, joka huolehtii keskitetysti kaikkien verkon työasemien tulostustöistä. Jos pienen työryhmän kaikki jäsenet jakavat tulostimen ja haluat hallita kaikkia verkon tulostustöitä, kytke tulostin tulostuspalvelimeen näiden ohjeiden mukaan.

1. Aseta *Drivers and Utilities* -CD-levy tietokoneeseen.
2. *Drivers and Utilities* -CD-levyn pitäisi käynnistää asennusohjelma automaattisesti.  
Jos CD-levy ei käynnisty automaattisesti, valitse **Käynnistä** → **Suorita**, kirjoita D:\setup.exe (jossa D on CD-asemasi tunnuskirjain) ja valitse sitten **OK**.
3. Kun *Drivers and Utilities* -CD-levyn aloitusnäyttö on näytössä, valitse **Verkkoasennus** - **Asenna tulostin verkkokäyttöön**.

4. Jos asennat tulostimen paikalliseen käyttöön, valitse **Asenna tulostin tähän tietokoneeseen** ja valitse sitten **Seuraava**.

Etäasennus:

- a. Valitse **Asenna tulostin vähintään yhteen tietokoneeseen** ja valitse sitten **Seuraava**.
  - b. Anna järjestelmänvalvojan käyttäjänimi ja salasana ja valitse **Lisää**.
  - c. Valitse työasema- tai palvelinkoneet ja valitse sitten **Seuraava**.
5. Valitse asennettava verkkotulostin. Jos tulostintasi ei ole luettelossa, päivitä luettelo valitsemalla **Päivitä** tai lisää tulostin verkkoon valitsemalla **Lisää tulostin**.
  6. Valitse **Asennan tämän tulostimen palvelimeen** ja valitse sitten **Seuraava**.
  7. Valitse tulostimesi luettelosta. Jos haluat muuttaa tulostimen nimeä, anna uusi nimi Tulostimen nimi -kenttään.
  8. Jos haluat verkon muiden käyttäjien voivan käyttää tulostinta, valitse **Jaa tämä tulostin muiden tietokoneiden kanssa**.
  9. Napsauta **Seuraava**.
  10. Valitse ohjelmistot ja käyttöohjeet, jotka haluat asentaa, ja valitse sitten **Asenna**.
  11. Kun **onnittelunäyttö** tulee näkyviin, käynnistä halutessasi tietokone uudelleen ja valitse sitten **Valmis**.

## Suora kytkentä verkkokaapelilla (ei tulostuspalvelinta)

Jos pienen työryhmän kaikki jäsenet jakavat tulostimen etkä halua käyttää tulostuspalvelinta, kytke tulostin verkon työasemaan suoraan näiden ohjeiden mukaan.

1. Aseta *Drivers and Utilities* -CD-levy tietokoneeseen.
2. *Drivers and Utilities* -CD-levyn pitäisi käynnistää asennusohjelma automaattisesti.

Jos CD-levy ei käynnisty automaattisesti, valitse **Käynnistä**→**Suorita**, kirjoita D:\setup.exe (jossa D on CD-asemasi tunnuskirjain) ja valitse sitten **OK**.

3. Kun *Drivers and Utilities* -CD-levyn aloitusnäyttö on näytössä, valitse **Verkkoasennus - Asenna tulostin verkkokäyttöön**.
4. Valitse **Asenna tulostin vähintään yhteen tietokoneeseen** ja valitse sitten **Seuraava**.
5. Anna järjestelmänvalvojan käyttäjänimi ja salasana ja valitse **Lisää**.
6. Valitse työasema- tai palvelinkoneet ja valitse sitten **Seuraava**.
7. Valitse asennettava verkkotulostin ja valitse **Seuraava**. Jos tulostintasi ei ole luettelossa, päivitä luettelo valitsemalla **Päivitä** tai lisää tulostin verkkoon valitsemalla **Lisää tulostin**.
8. Valitse tulostimesi luettelosta. Jos haluat muuttaa tulostimen nimeä, anna uusi nimi Tulostimen nimi -kenttään.
9. Jos haluat verkon muiden käyttäjien voivan käyttää tulostinta, valitse **Jaa tämä tulostin muiden tietokoneiden kanssa**.
10. Napsauta **Seuraava**.
11. Valitse ohjelmistot ja käyttöohjeet, jotka haluat asentaa, ja valitse sitten **Asenna**.
12. Kun onnittelunäyttö tulee näkyviin, varmista ohjelmiston onnistunut asennus tulostamalla testisivu.
13. Lopeta valitsemalla **Valmis**.

## Paikallinen kytkentä USB- tai rinnakkaiskaapelin kautta (tulostuspalvelin käytössä)

Jos tulostin kytketään USB- tai rinnakkaiskaapelilla ja haluat jakaa sen usealle käyttäjälle, kytke tulostin tulostuspalvelimeen noudattamalla näitä ohjeita.

 **HUOMAUTUS:** Kytke tulostin verkkokaapelilla, jos haluat käyttää Dell-tulostinten verkkomääritysohjelmaa. Tämä sovellus ei ole käytettävissä, kun tulostin on kytketty tietokoneeseen USB- tai rinnakkaiskaapelilla.

Joidenkin Windows-käyttöjärjestelmien mukana toimitetaan valmiiksi tulostimen kanssa yhteensopiva tulostinohjain.

 **HUOMAUTUS:** Mukautetun tulostinohjaimen asentaminen ei poista käyttöjärjestelmän ohjaimen asennusta. Samalla luodaan erillinen tulostinobjekti, joka näkyy Tulostimet-kansiossa.

Tietokoneen käyttöjärjestelmä:	Käytä tämäntyyppistä kaapelia:
Windows XP Professional x64 Windows XP Windows 2003 Server Windows 2000 Windows Me Windows 98 SE	USB- tai rinnakkaiskaapeli
Windows NT	Rinnakkaisliitäntä

## Tulostinohjelmiston asentaminen

 **HUOMAUTUS:** Jos käyttöjärjestelmä on Windows XP Professional x64, Windows XP Professional tai Windows NT, tulostinohjainten asentamiseen tarvitaan järjestelmänvalvojan oikeudet.

1. Käynnistä tietokone ja aseta *Drivers and Utilities* -CD-levy CD-asemaan. *Drivers and Utilities* -CD-levyn pitäisi avautua automaattisesti. Siihen voi kulua muutama sekunti.

Jos CD-levy ei avaudu automaattisesti, selaa CD-levyä ja kaksoisnapsauta **setup.exe**-tiedostoa.

2. Kun *Drivers and Utilities* -CD-levyn aloitusnäyttö on näytössä, valitse **Verkkoasennus - Asenna tulostin verkkokäyttöön**.
3. Jos asennat tulostimen paikalliseen käyttöön, valitse **Asenna tulostin tähän tietokoneeseen** ja valitse sitten **Seuraava**.

Etäasennus:

- a. Valitse **Asenna tulostin vähintään yhteen tietokoneeseen** ja valitse sitten **Seuraava**.
- b. Anna järjestelmänvalvojan käyttäjänimi ja salasana ja valitse **Lisää**.
- c. Valitse työasema- tai palvelinkoneet ja valitse sitten **Seuraava**.

4. Valitse asennettava verkkotulostin. Jos tulostintasi ei ole luettelossa, päivitä luettelo valitsemalla **Päivitä** tai lisää tulostin verkkoon valitsemalla **Lisää tulostin**.
5. Valitse **Asennan tämän tulostimen palvelimeen** ja valitse sitten **Seuraava**.
6. Valitse tulostimesi luettelosta. Jos haluat muuttaa tulostimen nimeä, anna uusi nimi Tulostimen nimi -kenttään.
7. Jos haluat verkon muiden käyttäjien voivan käyttää tulostinta, valitse **Jaa tämä tulostin muiden tietokoneiden kanssa**.
8. Napsauta **Seuraava**.
9. Valitse ohjelmistot ja käyttöohjeet, jotka haluat asentaa, ja valitse sitten **Asenna**.

Kun kaikki tiedostot on asennettu tietokoneeseen, näyttöön tulee **onnitteluikkuna**, jossa kehoitetaan kytkemään tulostin.

10. Valitse **Valmis** ja kytke tulostin tietokoneeseen USB- tai rinnakkaiskaapelilla. Käynnistä tulostin.

Microsoftin ohjattu asennus suorittaa tulostimen asennuksen loppuun ja näyttää kehotteen, kun asennus on valmis.

## Lisätulostinohjainten asentaminen

Jos haluat asentaa tietokoneeseen lisätulostinohjaimia, toimi seuraavasti.

1. Käynnistä tietokone ja aseta *Drivers and Utilities* -CD-levy CD-asemaan. Jos *Drivers and Utilities* -CD-levy avautuu, valitse **Peruuta**.
2. Valitse *Windows XP:ssä Käynnistä*→*Ohjauspaneeli*→*Tulostimet ja muut laitteet*→*Tulostimet ja faksit*.

Valitse *muissa Windows-käyttöjärjestelmissä Käynnistä*→*Asetukset*→*Tulostimet*.

3. Kaksoisnapsauta **Lisää tulostin**.
4. Napsauta **Seuraava**.
5. Valitse Paikallinen tulostin, joka on kytketty tähän tietokoneeseen ja napsauta **Seuraava**.
6. Valitse käytettävä portti ja napsauta **Seuraava**.
7. Valitse **Levy**.
8. Etsi käyttöjärjestelmän mukainen ohjain CD-levyltä.

 **HUOMAUTUS:** Jos asensit tulostinohjaimet *Drivers and Utilities* -CD-levyltä, ennen kuin kytkit tulostimen tietokoneeseen, käyttöjärjestelmän mukainen PCL-ohjain asennettiin oletusarvoisesti.

Käyttöjärjestelmä	Ohjaimen tyyppi	Ohjaimen nimi
Windows XP Professional x64	PCL	D:\Drivers\Print\x64\dkaatb40.inf
	PS	D:\Drivers\Print\x64\dkaat940.inf
Windows XP Windows 2003 Server Windows 2000	PCL	D:\Drivers\Print\Win_2kXP\dkaat2da.inf
	PS	D:\Drivers\Print\Win_2kXP\dkaat1da.inf
Windows NT	PCL	D:\Drivers\Print\Win_NT.40\dkaat2da.inf
	PS	D:\Drivers\Print\Win_NT.40\dkaat1da.inf
Windows Me Windows 98 SE	PCL	D:\Drivers\Print\Win_9xme\<>your language>\dkaat2da.inf
	PS	D:\Drivers\Print\Win_9xme\<>your language>\dkaat1da.inf

9. Napsauta **Avaa** ja napsauta sitten **OK**.
10. Valitse **Valmistaja**-luettelosta asennettavan ohjaimen tyyppi (PCL tai PS) ja tulostimen malli **Tulostimet**-luettelosta. Valitse sitten **Seuraava**.
11. Suorita **ohjattu tulostimen asennus** loppuun ja asenna tulostinohjain valitsemalla **Valmis**.

## Jaettu tulostus

 **HUOMAUTUS:** Jos tulostin on asennettava ympäristöön, jossa on käytössä sekä 32- että 64-bittinen käyttöjärjestelmä, kysy järjestelmänvalvojalta, mitä tulostinohjainta on käytettävä. Lisätietoja tulostamisesta sekaympäristössä on osoitteessa [support.dell.com](http://support.dell.com).

Voit käyttää Microsoftin osoita ja tulosta -menetelmää tai vertaismenetelmää USB- tai rinnakkaiskaapelilla kytketyn tulostimen jakamisessa verkkoon. Näiden menetelmien käyttäminen edellyttää, että ensin jaat tulostimen ja sitten asennat jaetun tulostimen verkon työasemiin.

Jos käytät jompaakumpaa näistä Microsoftin menetelmistä, et kuitenkaan voi käyttää Dellin ominaisuuksia (kuten Tilantarkkailukeskusta), jotka asennetaan *Drivers and Utilities* -CD-levyltä.

## Jaa tulostin

1. Valitse *Windows XP:ssä Käynnistä*→*Ohjauspaneeli*→*Tulostimet ja muut laitteet*→*Tulostimet ja faksit*.  
Valitse *muissa* Windows-käyttöjärjestelmissä *Käynnistä*→*Asetukset*→*Tulostimet*.
2. Valitse tulostin.
3. Valitse *Tiedosto*→*Jakaminen*.
4. Valitse **Jos ymmärrät suojausriskin, mutta haluat jakaa tulostimet käyttämättä ohjattua toimintoa, valitse tämä.**
5. Valitse **Ota vain tulostimien jakaminen käyttöön** ja valitse sitten OK.
6. Valitse **Jaa tämä tulostin** ja kirjoita nimi jakonimi-tekstiruutuun.
7. Valitse **Lisäohjaimet** ja valitse kaikki käyttöjärjestelmät, jotka ovat käytössä tähän tulostimeen tulostavissa verkon työasemissa.
8. Napsauta OK.

Jos järjestelmässä ei ole kaikkia tarvittavia tiedostoja, näyttöön tulee kehoitus asettaa palvelinkäyttöjärjestelmän CD-levy asemaan.

Varmista tulostimen jakamisen onnistuminen seuraavasti:

- 1 Varmista, että tulostinobjekti näkyy jaettuna Tulostimet-kansiossa. Esimerkiksi Windows 2000:ssa tulostimen kuvakkeen alla näkyy käsi.
- 1 Tarkista Verkkoympäristö selaamalla. Etsi palvelimen isäntänimi ja tulostimelle antamasi jakonimi.

Nyt kun tulostin on jaettu, voit asentaa tulostimen verkon työasemiin osoita ja tulosta -menetelmällä tai vertaismenetelmällä.

## Asenna jaettu tulostin verkon työasemiin

### Osoittamalla tulostaminen

Tätä tapaa käyttämällä hyödynnetään järjestelmän resurssit parhaiten. Tulostuspalvelin käsittelee ohjaimen tehtävät muutokset ja tulostustyön tietojen lähetyksen tulostimeen. Verkon työasemat pääsevät näin palaamaan ohjelmiin nopeammin.

Jos käytät osoita ja tulosta -menetelmää, ohjaintietojen osajoukko kopioidaan palvelimesta työasematietokoneeseen. Nämä tiedot riittävät, jotta työ voidaan lähettää tulostimeen.

1. Kaksoisnapsauta työasematietokoneen Windowsin työpöydällä **Verkkoympäristö**.
2. Paikanna palvelintietokoneen pääkonenimi ja kaksoisnapsauta sitä.
3. Napsauta hiiren kakkospainikkeella jaetun tulostimen nimeä ja napsauta sitten **Asenna** tai **Yhdistä**.

Odota, että ohjaimen tiedot kopioidaan palvelimelta työasemaan ja uusi tulostinobjekti lisätään Tulostimet-kansioon. Tähän kuluva aika vaihtelee verkkoliikenteen ja muiden tekijöiden mukaan.

4. Sulje Verkkoympäristö.
5. Tarkista tulostimen asennus tulostamalla testisivu.
6. Valitse *Windows XP:ssä Käynnistä*→*Ohjauspaneeli*→*Tulostimet ja muut laitteet*→*Tulostimet ja faksit*.  
Valitse *muissa* Windows-käyttöjärjestelmissä *Käynnistä*→*Asetukset*→*Tulostimet*.
7. Valitse juuri luomasi tulostin.
8. Valitse *Tiedosto*→*Ominaisuudet*.
9. Napsauta Yleiset-välilehdessä **Tulosta testisivu**.

Jos testisivun tulostus onnistuu, tulostimen asennus on valmis.

## Vertaismenetelmä

Jos käytät vertaismenetelmää, tulostinohjain asennetaan kokonaisuudessaan jokaiseen työasemaan. Ohjaimen asetuksia voidaan muuttaa kaikissa verkkotyöasemissa. Työasemat huolehtivat tulostustöiden käsittelystä.

1. Valitse *Windows XP:ssä Käynnistä*→*Ohjauspaneeli*→*Tulostimet ja muut laitteet*→*Tulostimet ja faksit*.

Valitse *muissa Windows-käyttöjärjestelmissä Käynnistä*→*Asetukset*→*Tulostimet*.

2. Käynnistä ohjattu tulostimen lisääminen napsauttamalla **Lisää tulostin**.
3. Napsauta **Verkkotulostuspalvelin**.
4. Valitse verkkotulostin Jaetut tulostimet -luettelosta. Jos tulostinta ei ole luettelossa, syötä tulostimen polku tekstiruutuun.

Esimerkiksi: \\<tulostuspalvelimen pääkonenimi>\<tulostimen jakonimi >

Tulostuspalvelimen pääkonenimi on tulostuspalvelintietokoneen nimi, jonka avulla tietokone tunnistetaan verkossa. Tulostimen jakonimi on nimi, joka tulostimelle annetaan tulostuspalvelinasennuksen aikana.

5. Napsauta **OK**.

Jos tämä on uusi tulostin, järjestelmä saattaa pyytää sinua asentamaan tulostinohjaimen. Jos järjestelmän ohjainta ei ole, on annettava käytettävissä oleviin ohjaimiin johtava polku.

6. Valitse, haluatko, että tämä tulostin on työaseman oletustulostin, ja napsauta sitten **Valmis**.
7. Tarkista tulostimen asennus tulostamalla testisivu.

- a. Valitse *Windows XP:ssä Käynnistä*→*Ohjauspaneeli*→*Tulostimet ja muut laitteet*→*Tulostimet ja faksit*.

Valitse *muissa Windows-käyttöjärjestelmissä Käynnistä*→*Asetukset*→*Tulostimet*.

- b. Valitse juuri luomasi tulostin.
- c. Valitse **Tiedosto**→**Ominaisuudet**.
- d. Napsauta Yleiset-välilehdessä **Tulosta testisivu**.

Jos testisivun tulostus onnistuu, tulostimen asennus on valmis.

---

## Macintosh

 **HUOMAUTUS:** PostScript Printer Description (PPD) -tiedostossa on tietoa tulostimen ominaisuuksista UNIX- tai Macintosh-tietokoneita varten.

Jotta Macintosh-tietokoneista voitaisiin tulostaa verkkotulostimeen, jokaisen Macintosh-käyttäjän täytyy asentaa mukautettu PostScript Printer Description (PPD) -tiedosto ja joko luoda työpöytätulostin tietokoneeseen (Mac OS 8.6 - 9.x) tai luoda tulostusjono Tulostuskeskuksessa (Mac OS X).

## Mac OS X

### Vaihe 1: Asenna mukautettu PPD-tiedosto

Asenna PostScript Printer Description (PPD) -tiedosto tietokoneeseen.

1. Aseta *Drivers and Utilities* -CD-levy CD-asemaan.
2. Kaksoisosoita tulostimen asennuspakkausta.

 **HUOMAUTUS:** PPD-tiedosto sisältää tietoja tulostimen ominaisuuksista Macintosh-tietokoneille.

3. Osoita **Continue** (Jatka) **Welcome** (Tervetuloa) -valintataulussa ja vielä kerran, kun olet lukenut *Readme*-tiedoston.
4. Osoita **Continue** (Jatka), kun olet lukenut käyttöoikeussopimuksen, ja hyväksy sitten sopimuksen ehdot osoittamalla **Agree** (Hyväksyn).
5. Valitse **Destination** (Kohde) ja osoita **Continue** (Jatka).
6. Osoita **Easy Install** (Helppo asennus) -näytössä **Install** (Asenna).
7. Anna salasana ja valitse **OK**. Tarvittava ohjelmisto asennetaan tietokoneeseen.
8. Kun asennus on valmis, osoita **Close** (Sulje).

### Vaihe 2: Luo tulostusjono Tulostuskeskuksessa tai kirjoittimen asetustyökalussa

#### AppleTalk-tulostusyhteyden käyttäminen

Luo AppleTalk-tulostusjono noudattamalla seuraavia ohjeita.

1. Avaa Finder, valitse **Ohjelmat** ja sitten **Lisäohjelmat**.
2. Kaksoisoita **Tulostuskeskusta tai Kirjoittimen asetustyökalua**.
3. Valitse Kirjoittimet-valikosta **Lisää kirjoitin**.
4. Valitse ponnahdusvalikosta **AppleTalk**.

 **HUOMAUTUS:** Tarkista valittava vyöhyke tai tulostin verkkoasetussivun AppleTalk-kohdasta.

5. Valitse AppleTalk-vyöhyke luettelosta.
6. Valitse luettelosta uusi tulostin ja osoita **Lisää**.
7. Tarkista tulostimen asennus seuraavasti:
  - a. Avaa Finder, valitse **Ohjelmat** ja sitten **TeXturi**.
  - b. Valitse Tiedosto-valikosta **Tulosta**.
  - c. Valitse Sivut ja kopiot -ponnahdusvalikosta **Yhteenveto**.

 **HUOMAUTUS:** Etsi valittava vyöhyke tai oletustulostin verkkoasetussivun AppleTalk-kohdasta.

- o Jos **Yhteenveto**-ikkunassa näkyvä PPD-tiedosto on oikea tulostimen tiedosto, tulostimen asennus on valmis.
- o Jos **Yhteenveto**-ikkunassa näkyvä PPD-tiedosto ei ole oikea tulostimen tiedosto, poista tulostin **Tulostuskeskuksen** tai **Kirjoittimen asetustyökalun** tulostinluettelosta ja toista [vaihe 1. Asenna mukautettu PPD-tiedosto](#)

## IP-tulostus

Luo IP-tulostusjono noudattamalla seuraavia ohjeita. Luo AppleTalk-tulostusjono katsomalla ohjeet [vaiheesta 2. Luo tulostusjono Tulostuskeskuksessa tai kirjoittimen asetustyökalussa](#)

1. Avaa Finder, valitse **Ohjelmat** ja sitten **Lisäohjelmat**.
2. Kaksoisoita **Tulostuskeskusta tai Kirjoittimen asetustyökalua**.
3. Valitse Kirjoittimet-valikosta **Lisää kirjoitin**.
4. Valitse ponnahdusvalikosta **IP-tulostus**.
5. Syötä **tulostimen osoitteen** tekstiruutuun tulostimen IP-osoite tai DNS-nimi.
6. Valitse tulostimen valmistaja Tulostinmalli-ponnahdusvalikosta.
7. Valitse luettelosta uusi tulostin ja osoita **Lisää**.
8. Tarkista tulostimen asennus seuraavasti:
  - a. Avaa Finder, valitse **Ohjelmat** ja sitten **TeXturi**.
  - b. Valitse Tiedosto-valikosta **Tulosta**.
  - c. Valitse Sivut ja kopiot -ponnahdusvalikosta **Yhteenveto**.
  - d. Tee Jompikumppi seuraavista toiminnoista:
    - o Jos **Yhteenveto**-ikkunassa näkyvä PPD-tiedosto on oikea tulostimen tiedosto, tulostimen asennus on valmis.
    - o Jos **Yhteenveto**-ikkunassa näkyvä PPD-tiedosto ei ole oikea tulostimen tiedosto, poista tulostin **Tulostuskeskuksen** tai **Kirjoittimen asetustyökalun** tulostinluettelosta ja toista [vaihe 1. Asenna mukautettu PPD-tiedosto](#)

## Mac OS 9.x

### Vaihe 1: Asenna mukautettu PPD-tiedosto

1. Aseta *Drivers and Utilities* -CD-levy CD-asemaan.
2. Kaksoisoita **Classic** ja kaksoisoita sitten tulostimen asennusohjelmopakettia.

 **HUOMAUTUS:** PPD-tiedosto sisältää tietoja tulostimen ominaisuuksista Macintosh-tietokoneille.

3. Valitse asianmukainen kieli ja sen jälkeen **Continue** (Jatka).
4. Valitse **Continue** (Jatka), kun olet tutustunut Readme-tiedostoon.
5. Osoita **Continue** (Jatka), kun olet lukenut käyttöoikeussopimuksen, ja hyväksy sitten sopimuksen ehdot osoittamalla **Agree** (Hyväksyn).
6. Osoita **Easy Install** (Helppo asennus) -näytössä **Install** (Asenna). Kaikki tarvittavat tiedostot asennetaan tietokoneeseen.
7. Kun asennus on valmis, osoita **Close** (Sulje).

### Vaihe 2: Luo työpöytätulostin

1. Valitse Valitsijassa **LaserWriter 8** -ohjain.
2. Jos käytössä on reititetty verkko, valitse luettelosta oletusvyöhyke. Jos et tiedä, minkä vyöhykkeen valitsisit, katso verkkoasetussivun kohtaa AppleTalk.

3. Valitse uusi tulostin luettelosta.
4. Etsi valittava oletustulostin verkkoasetussivun AppleTalk-kohdasta.
5. Napsauta **Create** (Luo).
6. Varmista, että **Valitsijassa** tulostimen nimen vieressä on symboli.
7. Sulje **Valitsija**-ikkuna.
8. Tarkista tulostimen asetukset.
  - a. Osoita juuri luodun työpöytätulostimen symbolia.
  - b. Valitse **Printing** (Tulostaminen)→ **Change Setup** (Muuta asetuksia).
    - o Jos valikon **PostScript Printer Description (PPD)** -tiedostoa koskevassa osassa näkyvä PPD-tiedosto on oikea tulostimelle, tulostimen asennus on valmis.
    - o Jos valikon **PostScript Printer Description (PPD)** -tiedostoa koskevassa osassa näkyvä PPD-tiedosto *ei* ole tulostimelle oikea, toista [vaihe 1. Asenna mukautettu PPD-tiedosto](#)

---

## Linux/UNIX

Monet Linux- ja UNIX-järjestelmät, kuten Sun Solaris ja Red Hat, tukevat paikallista tulostusta.

Tulostinohjainpakkaukset ovat saatavilla *Drivers and Utilities* -CD-levyllä. Kaikki tulostinohjainpakkaukset tukevat paikallista tulostusta, jossa käytetään rinnakkaisliitintää. Sun Solaris -ohjainpaketti tukee tulostimen ja Sun Ray -päätelaitteiden ja Sun-työasemien välistä USB-liitintää.

### Ennen asennusta

Tee seuraavat toimenpiteet ennen tulostinohjaimien asennusta:

1. Varmista, että olet kirjautunut sisään pääkäyttäjänä.
2. Varmista, että sinulla on tarpeeksi levytilaa täydellistä asennusta varten.
3. Luo käyttäjien hallintaryhmä.

Tulostinohjainten asennuksen aikana ohjelma kysyy, haluatko muuttaa pääkäyttäjien hallintaryhmää tulostinohjaimia varten. Oletushallintaryhmä on alusta.

Jos isäntäkoneessa on hallintaryhmä, voit käyttää sitä tulostinohjaimen hallintaryhmänä. Vain pääkäyttäjä voi lisätä tai poistaa tulostusjonoja.

4. Päätä, minne asennat tulostinohjainpaketin.

Tulostinohjainpaketin voi asentaa useisiin paikkoihin. Voit asentaa tulostinohjaimet:

- 1 jokaiseen työasemaan, jolta haluat käyttää tulostinohjainta
- 1 yhteen isäntäkoneeseen, jolloin muut työasemat voivat käyttää tulostinohjainpaketin tiedostoja NFS-tiedostonjakojärjestelmän avulla. Katso lisätietoja kohdasta NFS-tiedostonjakojärjestelmän tulostinohjaimet.

### Tuetut käyttöjärjestelmät

Varmista, että käytössäsi on joku seuraavista Linux-versioista ja viimeisimmät korjaustiedostot.

- 1 Debian GNU/Linux
- 1 Linspire Linux
- 1 RedHat Linux
- 1 SuSE Linux

### Linux-järjestelmän vaatimukset

Tulostinohjain vaatii vähintään 70 Mt Linux-asennustilaa hakemistossa `/usr/local`.

### RedHat Linux- tai SuSE Linux -käyttöjärjestelmään asentaminen



1. Lue [ennen asennusta](#).
2. Määritä CD-levylle hakemisto.
3. Muuta hakemisto pakettitiedoston hakemistoon. Jos määritit CD-ROM-levylle hakemiston /mnt/cdrom:

```
# cd /mnt/cdrom/unix/packages
```

4. Asenna pakettitiedosto:

```
# rpm -ivh print-drivers-linux-glibc2-x86.rpm
```

5. Suorita asennus loppuun suorittamalla seuraava komentosarja:

```
# /usr/local/dell/setup.dellprint
```

 **HUOMAUTUS:** Vakiopaketissa ei välttämättä ole juuri sinun tulostinohjaintasi. Tarkista tulostimen CD-levyltä tai Internetistä, onko ohjainlaajennuksia saatavana.

## Asentaminen Linspire- tai Debian GNU/Linux -käyttöjärjestelmiin

1. Lue [ennen asennusta](#).
2. Määritä CD-levylle hakemisto.
3. Muuta hakemisto pakettitiedoston hakemistoksi. Jos määritit CD-ROM-levylle hakemiston /mnt/cdrom:

```
# cd /mnt/cdrom/unix/packages
```

4. Asenna pakettitiedosto:

```
# deb -i print-drivers-linux-glibc2-x86.deb
```

5. Suorita asennus loppuun suorittamalla seuraava komentosarja:

```
# /usr/local/dell/setup.dellprint
```

 **HUOMAUTUS:** Vakiopaketissa ei välttämättä ole juuri sinun tulostinohjaintasi. Tarkista tulostimen CD-levyltä tai Internetistä, onko ohjainlaajennuksia saatavana.

## Asentaminen Sun Solaris SPARC -käyttöjärjestelmiin

1. Määritä NONABI\_SCRIPTS-ympäristömuuttujan arvoksi TRUE.
2. Asenna pakettitiedosto.
  - a. Tarkista, onko Volume Manager käytössä, kirjoittamalla komentoriville seuraava merkkijono ja painamalla **Enter-näppäintä**:

```
# ps -ef | grep vold
```

Jos saat vastauksen, vold-prosessi on käynnissä, mikä merkitsee sitä, että Volume Manager on käytössä. CD käynnistyy automaattisesti. Käynnistä paketin asennus kirjoittamalla

```
# pkgadd -d /cdrom/cdrom0/unix/packages/ print-drivers-solaris2-sparc.pkg
```

Jos et saa vastausta, Volume Manager ei ole käytössä.

- o Tarkista, että tietokoneessa on /cdrom-hakemisto.
- o Määritä CD-levylle hakemisto. Jos CD-aseman polku on esimerkiksi /dev/dsk/c0t6d0s2, komento on # mount -F hfs -o ro /dev/dsk/c0t6d0s2 /cdrom
- o Käynnistä paketin asennus kirjoittamalla # pkgadd -d /cdrom/unix/packages/print-drivers-solaris2-sparc.pkg

- b. Seuraa näytön asennusohjeita.

3. Esiin tulee luettelo käytettävissä olevista paketeista:

Voit asentaa kaikki paketit kirjoittamalla all ja painamalla **Enter-näppäintä**.

Voit asentaa yksittäisiä paketteja kirjoittamalla niiden numerot erotettuina toisistaan pilkulla ja painamalla **Enter-näppäintä**. Esimerkiksi: 1,2,3.

4. Seuraa kehoitteita ja vastaa näyttöön tuleviin kysymyksiin:

- a. Voit hyväksyä oletusarvot painamalla **Enter-näppäintä**.
- b. Voit vastata kyllä/ei-kysymyksiin kirjoittamalla y, n tai ? ja painamalla **Enter-näppäintä**.
- c. Kun näyttöön tulee ilmoitus asennuksen onnistumisesta, lopeta kirjoittamalla q.

## Tulostinohjainten poistaminen

Järjestelmänvalvoja poistaa tulostinohjaimet käyttämällä taulukossa lueteltuja apuohjelmia.

Käyttöjärjestelmäsi mukaan voit joko merkitä tulostinohjainpaketit poistettavaksi ohjelman avaamisen jälkeen tai kirjoittaa poistettavien tulostinohjainpakettien nimet komentoriville. Katso lisätietoja käyttöjärjestelmän käyttöoppaasta.

Käyttöjärjestelmä	Paketin poistotyökalu
RedHat Linux ja SuSE Linux	rpm -e
Linspire Linux ja Debian GNU/Linux	dpkg -r

Poista asennuksen aikana luodut symboliset linkit suorittamalla poistokomento:

```
//usr/local/dell/DELLPrtDrv.unlink
```

## Jäljellä olevien hakemistojen poistaminen

Paketin poisto-ohjelmat eivät yleensä poista hakemistoja, jotka ovat useamman kuin yhden paketin käytössä. Jotkut hakemistot on mahdollisesti poistettava käsin se jälkeen, kun kaikki tulostinohjainpaketit on poistettu.

Tarkista, jääkö hakemistoja pakettien poistamisen jälkeen jäljelle, tutkimalla hakemistot, jonne asensit tulostinohjaimet. Oletusasetusten mukaisesti tulostinohjaimet asennetaan seuraavaan sijaintiin: `/usr/local/dell/unix_prt_drivers`.

---

## NetWare

### NDPS/iPrint

Tulostin tukee Novellin tuottamia tulostuspalveluja (NDPS/iPrint). Uusimmat tiedot verkkotulostimen asentamisesta NetWare-ympäristöön ovat Novell-oppaissa.

### Jonoperusteinen tulostus

Lisätietoja jonoperustaisesta tulostamisesta on *Drivers and Utilities* -CD-levyn **Interwin**-kansion **Readme**-tiedostossa.

# Other Third-Party Licenses (Software)

---

## The Apache Software License, Version 1.1

Copyright (c) 2000 The Apache Software Foundation. All rights reserved.

Redistribution and use in source and binary forms, with or without modification, are permitted provided that the following conditions are met:

1. Redistributions of source code must retain the above copyright notice, this list of conditions and the following disclaimer.
2. Redistributions in binary form must reproduce the above copyright notice, this list of conditions and the following disclaimer in the documentation and/or other materials provided with the distribution.
3. The end-user documentation included with the redistribution, if any, must include the following acknowledgment:  
  
"This product includes software developed by the Apache Software Foundation (<http://www.apache.org/>)."  
  
Alternately, this acknowledgment may appear in the software itself, if and wherever such third-party acknowledgments normally appear.
4. The names "Apache" and "Apache Software Foundation" must not be used to endorse or promote products derived from this software without prior written permission. For written permission, please contact [apache@apache.org](mailto:apache@apache.org).
5. Products derived from this software may not be called "Apache", nor may "Apache" appear in their name, without prior written permission of the Apache Software Foundation.

THIS SOFTWARE IS PROVIDED "AS IS" AND ANY EXPRESSED OR IMPLIED WARRANTIES, INCLUDING, BUT NOT LIMITED TO, THE IMPLIED WARRANTIES OF MERCHANTABILITY AND FITNESS FOR A PARTICULAR PURPOSE ARE DISCLAIMED. IN NO EVENT SHALL THE APACHE SOFTWARE FOUNDATION OR ITS CONTRIBUTORS BE LIABLE FOR ANY DIRECT, INDIRECT, INCIDENTAL, SPECIAL, EXEMPLARY, OR CONSEQUENTIAL DAMAGES (INCLUDING, BUT NOT LIMITED TO, PROCUREMENT OF SUBSTITUTE GOODS OR SERVICES; LOSS OF USE, DATA, OR PROFITS; OR BUSINESS INTERRUPTION) HOWEVER CAUSED AND ON ANY THEORY OF LIABILITY, WHETHER IN CONTRACT, STRICT LIABILITY, OR TORT (INCLUDING NEGLIGENCE OR OTHERWISE) ARISING IN ANY WAY OUT OF THE USE OF THIS SOFTWARE, EVEN IF ADVISED OF THE POSSIBILITY OF SUCH DAMAGE.

This software consists of voluntary contributions made by many individuals on behalf of the Apache Software Foundation. For more information on the Apache Software Foundation, please see <http://www.apache.org/>.

Portions of this software are based upon public domain software originally written at the National Center for Supercomputing Applications, University of Illinois, Urbana-Champaign.

\$Id: LICENSE.txt,v 1.11 2004/02/06 09:32:57 jhunter Exp \$

Copyright (C) 2000-2004 Jason Hunter & Brett McLaughlin.

All rights reserved.

Redistribution and use in source and binary forms, with or without modification, are permitted provided that the following conditions are met:

1. Redistributions of source code must retain the above copyright notice, this list of conditions, and the following disclaimer.
2. Redistributions in binary form must reproduce the above copyright notice, this list of conditions, and the disclaimer that follows these conditions in the documentation and/or other materials provided with the distribution.
3. The name "JDOM" must not be used to endorse or promote products derived from this software without prior written permission. For written permission, please contact [request@jdom.org](mailto:request@jdom.org).
4. Products derived from this software may not be called "JDOM", nor may "JDOM" appear in their name, without prior written permission from the JDOM Project Management ([request@jdom.org](mailto:request@jdom.org)).

In addition, we request (but do not require) that you include in the end-user documentation provided with the redistribution and/or in the software itself an acknowledgement equivalent to the following:

"This product includes software developed by the JDOM Project (<http://www.jdom.org/>)."

Alternatively, the acknowledgment may be graphical using the logos available at <http://www.jdom.org/images/logos>.

THIS SOFTWARE IS PROVIDED "AS IS" AND ANY EXPRESSED OR IMPLIED WARRANTIES, INCLUDING, BUT NOT LIMITED TO, THE IMPLIED WARRANTIES OF MERCHANTABILITY AND FITNESS FOR A PARTICULAR PURPOSE ARE DISCLAIMED. IN NO EVENT SHALL THE JDOM AUTHORS OR THE PROJECT CONTRIBUTORS BE LIABLE FOR ANY DIRECT, INDIRECT, INCIDENTAL, SPECIAL, EXEMPLARY, OR CONSEQUENTIAL DAMAGES (INCLUDING, BUT NOT LIMITED TO, PROCUREMENT OF SUBSTITUTE GOODS OR SERVICES; LOSS OF USE, DATA, OR PROFITS; OR BUSINESS INTERRUPTION) HOWEVER CAUSED AND ON ANY THEORY OF LIABILITY, WHETHER IN CONTRACT, STRICT LIABILITY, OR TORT (INCLUDING NEGLIGENCE OR OTHERWISE) ARISING IN ANY WAY OUT OF THE USE OF THIS SOFTWARE, EVEN IF ADVISED OF THE POSSIBILITY OF SUCH DAMAGE.

This software consists of voluntary contributions made by many individuals on behalf of the JDOM Project and was originally created by Jason Hunter ([jhunter@jdom.org](mailto:jhunter@jdom.org)) and Brett McLaughlin ([brett@jdom.org](mailto:brett@jdom.org)). For more information on the JDOM Project, please see <http://www.jdom.org/>.

---

## GNU LIBRARY GENERAL PUBLIC LICENSE

Version 2, June 1991

Copyright (C) 1991 Free Software Foundation, Inc.

675 Mass Ave, Cambridge, MA 02139, USA

Everyone is permitted to copy and distribute verbatim copies of this license document, but changing it is not allowed.

[This is the first released version of the library GPL. It is numbered 2 because it goes with version 2 of the ordinary GPL.]

### Preamble

The licenses for most software are designed to take away your freedom to share and change it. By contrast, the GNU General Public Licenses are intended to guarantee your freedom to share and change free software--to make sure the software is free for all its users.

This license, the Library General Public License, applies to some specially designated Free Software Foundation software, and to any other libraries whose authors decide to use it. You can use it for your libraries, too.

When we speak of free software, we are referring to freedom, not price. Our General Public Licenses are designed to make sure that you have the freedom to distribute copies of free software (and charge for this service if you wish), that you receive source code or can get it if you want it, that you can change the software or use pieces of it in new free programs; and that you know you can do these things.

To protect your rights, we need to make restrictions that forbid anyone to deny you these rights or to ask you to surrender the rights. These restrictions translate to certain responsibilities for you if you distribute copies of the library, or if you modify it.

For example, if you distribute copies of the library, whether gratis or for a fee, you must give the recipients all the rights that we gave you. You must make sure that they, too, receive or can get the source code. If you link a program with the library, you must provide complete object files to the recipients so that they can relink them with the library, after making changes to the library and recompiling it. And you must show them these terms so they know their rights.

Our method of protecting your rights has two steps: (1) copyright the library, and (2) offer you this license which gives you legal permission to copy, distribute and/or modify the library.

Also, for each distributor's protection, we want to make certain that everyone understands that there is no warranty for this free library. If the library is modified by someone else and passed on, we want its recipients to know that what they have is not the original version, so that any problems introduced by others will not reflect on the original authors' reputations.

Finally, any free program is threatened constantly by software patents. We wish to avoid the danger that companies distributing free software will individually obtain patent licenses, thus in effect transforming the program into proprietary software. To prevent this, we have made it clear that any patent must be licensed for everyone's free use or not licensed at all.

Most GNU software, including some libraries, is covered by the ordinary GNU General Public License, which was designed for utility programs. This license, the GNU Library General Public License, applies to certain designated libraries. This license is quite different from the ordinary one; be sure to read it in full, and don't assume that anything in it is the same as in the ordinary license.

The reason we have a separate public license for some libraries is that they blur the distinction we usually make between modifying or adding to a program and simply using it. Linking a program with a library, without changing the library, is in some sense simply using the library, and is analogous to running a utility program or application program. However, in a textual and legal sense, the linked executable is a combined work, a derivative of the original library, and the ordinary General Public License treats it as such.

Because of this blurred distinction, using the ordinary General Public License for libraries did not effectively promote software sharing, because most developers did not use the libraries. We concluded that weaker conditions might promote sharing better.

However, unrestricted linking of non-free programs would deprive the users of those programs of all benefit from the free status of the libraries themselves. This Library General Public License is intended to permit developers of non-free programs to use free libraries, while preserving your freedom as a user of such programs to change the free libraries that are incorporated in them. (We have not seen how to achieve this as regards changes in header files, but we have achieved it as regards changes in the actual functions of the Library.) The hope is that this will lead to faster development of free libraries.

The precise terms and conditions for copying, distribution and modification follow. Pay close attention to the difference between a "work based on the library" and a "work that uses the library". The former contains code derived from the library, while the latter only works together with the library. Note that it is possible for a library to be covered by the ordinary General Public License rather than by this special one.

## GNU LIBRARY GENERAL PUBLIC LICENSE

### TERMS AND CONDITIONS FOR COPYING, DISTRIBUTION AND MODIFICATION

This License Agreement applies to any software library which contains a notice placed by the copyright holder or other authorized party saying it may be distributed under the terms of this Library General Public License (also called "this License"). Each licensee is addressed as "you".

A "library" means a collection of software functions and/or data prepared so as to be conveniently linked with application programs (which use some of those functions and data) to form executables.

The "Library", below, refers to any such software library or work which has been distributed under these terms. A "work based on the Library" means either the Library or any derivative work under copyright law: that is to say, a work containing the Library or a portion of it, either verbatim or with modifications and/or translated straightforwardly into another language. (Hereinafter, translation is included without limitation in the term "modification".)

"Source code" for a work means the preferred form of the work for making modifications to it. For a library, complete source code means all the source code for all modules it contains, plus any associated interface definition files, plus the scripts used to control compilation and installation of the library.

Activities other than copying, distribution and modification are not covered by this License: they are outside its scope. The act of running a program using the Library is not restricted, and output from such a program is covered only if its contents constitute a work based on the Library (independent of the use of the Library in a tool for writing it). Whether that is true depends on what the Library does and what the program that uses the Library does.

1. You may copy and distribute verbatim copies of the Library's complete source code as you receive it, in any medium, provided that you conspicuously and appropriately publish on each copy an appropriate copyright notice and disclaimer of warranty; keep intact all the notices that refer to this License and to the absence of any warranty; and distribute a copy of this License along with the Library.

You may charge a fee for the physical act of transferring a copy, and you may at your option offer warranty protection in exchange for a fee.

2. You may modify your copy or copies of the Library or any portion of it, thus forming a work based on the Library, and copy and distribute such modifications or work under the terms of Section 1 above, provided that you also meet all of these conditions:
  - a. The modified work must itself be a software library.
  - b. You must cause the files modified to carry prominent notices stating that you changed the files and the date of any change.
  - c. You must cause the whole of the work to be licensed at no charge to all third parties under the terms of this License.
  - d. If a facility in the modified Library refers to a function or a table of data to be supplied by an application program that uses the facility, other than as an argument passed when the facility is invoked, then you must make a good faith effort to ensure that, in the event an application does not supply such function or table, the facility still operates, and performs whatever part of its purpose remains meaningful.

(For example, a function in a library to compute square roots has a purpose that is entirely well-defined independent of the application. Therefore, Subsection 2d requires that any application-supplied function or table used by this function must be optional: if the application does not supply it, the square root function must still compute square roots.)

These requirements apply to the modified work as a whole. If identifiable sections of that work are not derived from the Library, and can be reasonably

considered independent and separate works in themselves, then this License, and its terms, do not apply to those sections when you distribute them as separate works. But when you distribute the same sections as part of a whole which is a work based on the Library, the distribution of the whole must be on the terms of this License, whose permissions for other licensees extend to the entire whole, and thus to each and every part regardless of who wrote it.

Thus, it is not the intent of this section to claim rights or contest your rights to work written entirely by you; rather, the intent is to exercise the right to control the distribution of derivative or collective works based on the Library.

In addition, mere aggregation of another work not based on the Library with the Library (or with a work based on the Library) on a volume of a storage or distribution medium does not bring the other work under the scope of this License.

3. You may opt to apply the terms of the ordinary GNU General Public License instead of this License to a given copy of the Library. To do this, you must alter all the notices that refer to this License, so that they refer to the ordinary GNU General Public License, version 2, instead of to this License. (If a newer version than version 2 of the ordinary GNU General Public License has appeared, then you can specify that version instead if you wish.) Do not make any other change in these notices.

Once this change is made in a given copy, it is irreversible for that copy, so the ordinary GNU General Public License applies to all subsequent copies and derivative works made from that copy.

This option is useful when you wish to copy part of the code of the Library into a program that is not a library.

4. You may copy and distribute the Library (or a portion or derivative of it, under Section 2) in object code or executable form under the terms of Sections 1 and 2 above provided that you accompany it with the complete corresponding machine-readable source code, which must be distributed under the terms of Sections 1 and 2 above on a medium customarily used for software interchange.

If distribution of object code is made by offering access to copy from a designated place, then offering equivalent access to copy the source code from the same place satisfies the requirement to distribute the source code, even though third parties are not compelled to copy the source along with the object code.

5. A program that contains no derivative of any portion of the Library, but is designed to work with the Library by being compiled or linked with it, is called a "work that uses the Library". Such a work, in isolation, is not a derivative work of the Library, and therefore falls outside the scope of this License.

However, linking a "work that uses the Library" with the Library creates an executable that is a derivative of the Library (because it contains portions of the Library), rather than a "work that uses the library". The executable is therefore covered by this License. Section 6 states terms for distribution of such executables.

When a "work that uses the Library" uses material from a header file that is part of the Library, the object code for the work may be a derivative work of the Library even though the source code is not. Whether this is true is especially significant if the work can be linked without the Library, or if the work is itself a library. The threshold for this to be true is not precisely defined by law.

If such an object file uses only numerical parameters, data structure layouts and accessors, and small macros and small inline functions (ten lines or less in length), then the use of the object file is unrestricted, regardless of whether it is legally a derivative work. (Executables containing this object code plus portions of the Library will still fall under Section 6. Otherwise, if the work is a derivative of the Library, you may distribute the object code for the work under the terms of Section 6. Any executables containing that work also fall under Section 6, whether or not they are linked directly with the Library itself.

6. As an exception to the Sections above, you may also compile or link a "work that uses the Library" with the Library to produce a work containing portions of the Library, and distribute that work under terms of your choice, provided that the terms permit modification of the work for the customer's own use and reverse engineering for debugging such modifications.

You must give prominent notice with each copy of the work that the Library is used in it and that the Library and its use are covered by this License. You must supply a copy of this License. If the work during execution displays copyright notices, you must include the copyright notice for the Library among them, as well as a reference directing the user to the copy of this License. Also, you must do one of these things:

- a. Accompany the work with the complete corresponding machine-readable source code for the Library including whatever changes were used in the work (which must be distributed under Sections 1 and 2 above); and, if the work is an executable linked with the Library, with the complete machine-readable "work that uses the Library", as object code and/or source code, so that the user can modify the Library and then relink to produce a modified executable containing the modified Library. (It is understood that the user who changes the contents of definitions files in the Library will not necessarily be able to recompile the application to use the modified definitions.)
- b. Accompany the work with a written offer, valid for at least three years, to give the same user the materials specified in Subsection 6a, above, for a charge no more than the cost of performing this distribution.
- c. If distribution of the work is made by offering access to copy from a designated place, offer equivalent access to copy the above specified materials from the same place.
- d. Verify that the user has already received a copy of these materials or that you have already sent this user a copy.

For an executable, the required form of the "work that uses the Library" must include any data and utility programs needed for reproducing the executable from it. However, as a special exception, the source code distributed need not include anything that is normally distributed (in either source or binary form) with the major components (compiler, kernel, and so on) of the operating system on which the executable runs, unless that component itself accompanies the executable.

It may happen that this requirement contradicts the license restrictions of other proprietary libraries that do not normally accompany the operating system. Such a contradiction means you cannot use both them and the Library together in an executable that you distribute.

7. You may place library facilities that are a work based on the Library side-by-side in a single library together with other library facilities not covered by this License, and distribute such a combined library, provided that the separate distribution of the work based on the Library and of the other library facilities is otherwise permitted, and provided that you do these two things:
  - a. Accompany the combined library with a copy of the same work based on the Library, uncombined with any other library facilities. This must be distributed under the terms of the Sections above.
  - b. Give prominent notice with the combined library of the fact that part of it is a work based on the Library, and explaining where to find the accompanying uncombined form of the same work.
8. You may not copy, modify, sublicense, link with, or distribute the Library except as expressly provided under this License. Any attempt otherwise to copy, modify, sublicense, link with, or distribute the Library is void, and will automatically terminate your rights under this License. However, parties who have received copies, or rights, from you under this License will not have their licenses terminated so long as such parties remain in full compliance.
9. You are not required to accept this License, since you have not signed it. However, nothing else grants you permission to modify or distribute the Library or its derivative works. These actions are prohibited by law if you do not accept this License. Therefore, by modifying or distributing the Library (or any work based on the Library), you indicate your acceptance of this License to do so, and all its terms and conditions for copying, distributing or modifying the Library or works based on it.

10. Each time you redistribute the Library (or any work based on the Library), the recipient automatically receives a license from the original licensor to copy, distribute, link with or modify the Library subject to these terms and conditions. You may not impose any further restrictions on the recipients' exercise of the rights granted herein. You are not responsible for enforcing compliance by third parties to this License.
11. If, as a consequence of a court judgment or allegation of patent infringement or for any other reason (not limited to patent issues), conditions are imposed on you (whether by court order, agreement or otherwise) that contradict the conditions of this License, they do not excuse you from the conditions of this License. If you cannot distribute so as to satisfy simultaneously your obligations under this License and any other pertinent obligations, then as a consequence you may not distribute the Library at all. For example, if a patent license would not permit royalty-free redistribution of the Library by all those who receive copies directly or indirectly through you, then the only way you could satisfy both it and this License would be to refrain entirely from distribution of the Library.

If any portion of this section is held invalid or unenforceable under any particular circumstance, the balance of the section is intended to apply, and the section as a whole is intended to apply in other circumstances.

It is not the purpose of this section to induce you to infringe any patents or other property right claims or to contest validity of any such claims; this section has the sole purpose of protecting the integrity of the free software distribution system which is implemented by public license practices. Many people have made generous contributions to the wide range of software distributed through that system in reliance on consistent application of that system; it is up to the author/donor to decide if he or she is willing to distribute software through any other system and a licensee cannot impose that choice.

This section is intended to make thoroughly clear what is believed to be a consequence of the rest of this License.

12. If the distribution and/or use of the Library is restricted in certain countries either by patents or by copyrighted interfaces, the original copyright holder who places the Library under this License may add an explicit geographical distribution limitation excluding those countries, so that distribution is permitted only in or among countries not thus excluded. In such case, this License incorporates the limitation as if written in the body of this License.
13. The Free Software Foundation may publish revised and/or new versions of the Library General Public License from time to time. Such new versions will be similar in spirit to the present version, but may differ in detail to address new problems or concerns.

Each version is given a distinguishing version number. If the Library specifies a version number of this License which applies to it and "any later version", you have the option of following the terms and conditions either of that version or of any later version published by the Free Software Foundation. If the Library does not specify a license version number, you may choose any version ever published by the Free Software Foundation.

14. If you wish to incorporate parts of the Library into other free programs whose distribution conditions are incompatible with these, write to the author to ask for permission. For software which is copyrighted by the Free Software Foundation, write to the Free Software Foundation; we sometimes make exceptions for this. Our decision will be guided by the two goals of preserving the free status of all derivatives of our free software and of promoting the sharing and reuse of software generally.

## NO WARRANTY

15. BECAUSE THE LIBRARY IS LICENSED FREE OF CHARGE, THERE IS NO WARRANTY FOR THE LIBRARY, TO THE EXTENT PERMITTED BY APPLICABLE LAW. EXCEPT WHEN OTHERWISE STATED IN WRITING THE COPYRIGHT HOLDERS AND/OR OTHER PARTIES PROVIDE THE LIBRARY "AS IS" WITHOUT WARRANTY OF ANY KIND, EITHER EXPRESSED OR IMPLIED, INCLUDING, BUT NOT LIMITED TO, THE IMPLIED WARRANTIES OF MERCHANTABILITY AND FITNESS FOR A PARTICULAR PURPOSE. THE ENTIRE RISK AS TO THE QUALITY AND PERFORMANCE OF THE LIBRARY IS WITH YOU. SHOULD THE LIBRARY PROVE DEFECTIVE, YOU ASSUME THE COST OF ALL NECESSARY SERVICING, REPAIR OR CORRECTION.
16. IN NO EVENT UNLESS REQUIRED BY APPLICABLE LAW OR AGREED TO IN WRITING WILL ANY COPYRIGHT HOLDER, OR ANY OTHER PARTY WHO MAY MODIFY AND/OR REDISTRIBUTE THE LIBRARY AS PERMITTED ABOVE, BE LIABLE TO YOU FOR DAMAGES, INCLUDING ANY GENERAL, SPECIAL, INCIDENTAL OR CONSEQUENTIAL DAMAGES ARISING OUT OF THE USE OR INABILITY TO USE THE LIBRARY (INCLUDING BUT NOT LIMITED TO LOSS OF DATA OR DATA BEING RENDERED INACCURATE OR LOSSES SUSTAINED BY YOU OR THIRD PARTIES OR A FAILURE OF THE LIBRARY TO OPERATE WITH ANY OTHER SOFTWARE), EVEN IF SUCH HOLDER OR OTHER PARTY HAS BEEN ADVISED OF THE POSSIBILITY OF SUCH DAMAGES.

END OF TERMS AND CONDITIONS

## Appendix: How to Apply These Terms to Your New Libraries

If you develop a new library, and you want it to be of the greatest possible use to the public, we recommend making it free software that everyone can redistribute and change. You can do so by permitting redistribution under these terms (or, alternatively, under the terms of the ordinary General Public License).

To apply these terms, attach the following notices to the library. It is safest to attach them to the start of each source file to most effectively convey the exclusion of warranty; and each file should have at least the "copyright" line and a pointer to where the full notice is found.

```
<one line to give the library's name and a brief idea of what it does.>
Copyright (C) <year> <name of author>
```

This library is free software: you can redistribute it and/or modify it under the terms of the GNU Library General Public License as published by the Free Software Foundation; either version 2 of the License, or (at your option) any later version.

This library is distributed in the hope that it will be useful, but WITHOUT ANY WARRANTY; without even the implied warranty of MERCHANTABILITY or FITNESS FOR A PARTICULAR PURPOSE. See the GNU Library General Public License for more details.

You should have received a copy of the GNU Library General Public License along with this library; if not, write to the Free Software Foundation, Inc., 675 Mass Ave, Cambridge, MA 02139, USA.

Also add information on how to contact you by electronic and paper mail.

You should also get your employer (if you work as a programmer) or your school, if any, to sign a "copyright disclaimer" for the library, if necessary. Here is a sample; alter the names:

```
Yoyodyne, Inc., hereby disclaims all copyright interest in the library 'Frob' (a library for tweaking knobs) written by James Random Hacker.
```

<signature of Ty Coon>, 1 April 1990

Ty Coon, President of Vice

That's all there is to it!

wxWindows Library Licence, Version 3

Copyright (C) 1998 Julian Smart, Robert Roebing [, ...]

Everyone is permitted to copy and distribute verbatim copies of this licence document, but changing it is not allowed.

## **WXWINDOWS LIBRARY LICENCE**

### **TERMS AND CONDITIONS FOR COPYING, DISTRIBUTION AND MODIFICATION**

This library is free software: you can redistribute it and/or modify it under the terms of the GNU Library General Public Licence as published by the Free Software Foundation: either version 2 of the Licence, or (at your option) any later version.

This library is distributed in the hope that it will be useful, but WITHOUT ANY WARRANTY: without even the implied warranty of MERCHANTABILITY or FITNESS FOR A PARTICULAR PURPOSE. See the GNU Library General Public Licence for more details.

You should have received a copy of the GNU Library General Public Licence along with this software, usually in a file named COPYING.LIB. If not, write to the Free Software Foundation, Inc., 59 Temple Place, Suite 330, Boston, MA 02111-1307 USA.

### **EXCEPTION NOTICE**

1. As a special exception, the copyright holders of this library give permission for additional uses of the text contained in this release of the library as licenced under the wxWindows Library Licence, applying either version 3 of the Licence, or (at your option) any later version of the Licence as published by the copyright holders of version 3 of the Licence document.
2. The exception is that you may use, copy, link, modify and distribute under the user's own terms, binary object code versions of works based on the Library.
3. If you copy code from files distributed under the terms of the GNU General Public Licence or the GNU Library General Public Licence into a copy of this library, as this licence permits, the exception does not apply to the code that you add in this way. To avoid misleading anyone as to the status of such modified files, you must delete this exception notice from such code and/or adjust the licensing conditions notice accordingly.
4. If you write modifications of your own for this library, it is your choice whether to permit this exception to apply to your modifications. If you do not wish that, you must delete the exception notice from such code and/or adjust the licensing conditions notice accordingly.

Copyright (c) 1998, 1999, 2000 Thai Open Source Software Center Ltd

Permission is hereby granted, free of charge, to any person obtaining a copy of this software and associated documentation files (the "Software"), to deal in the Software without restriction, including without limitation the rights to use, copy, modify, merge, publish, distribute, sublicense, and/or sell copies of the Software, and to permit persons to whom the Software is furnished to do so, subject to the following conditions:

The above copyright notice and this permission notice shall be included in all copies or substantial portions of the Software.

THE SOFTWARE IS PROVIDED "AS IS", WITHOUT WARRANTY OF ANY KIND, EXPRESS OR IMPLIED, INCLUDING BUT NOT LIMITED TO THE WARRANTIES OF MERCHANTABILITY, FITNESS FOR A PARTICULAR PURPOSE AND NONINFRINGEMENT. IN NO EVENT SHALL THE AUTHORS OR COPYRIGHT HOLDERS BE LIABLE FOR ANY CLAIM, DAMAGES OR OTHER LIABILITY, WHETHER IN AN ACTION OF CONTRACT, TORT OR OTHERWISE, ARISING FROM, OUT OF OR IN CONNECTION WITH THE SOFTWARE OR THE USE OR OTHER DEALINGS IN THE SOFTWARE.





## Lisävarusteiden asentaminen ja poistaminen

- [Asennusjärjestys](#)
- [250 arkin tai 500 arkin syöttölaitteen asentaminen](#)
- [Kaksipuolisen tulostusyksikön asentaminen](#)
- [Lisävastaanottoalustan asentaminen](#)
- [Kirjekuorien syöttölaitteen asentaminen](#)
- [Tulostimen muistin asentaminen](#)
- [Font ROM -korttien asentaminen](#)

## Asennusjärjestys

Lattialle asennettu tulostin edellyttää lisätukea. Käytä joko tulostimen jalustaa tai tukea, jos käytät yhtä tai useampaa syöttölaitetta tai jos käytät kaksipuolista tulostusyksikköä ja yhtä syöttölaitetta.

 **HUOMAUTUS:** Kalusteita ei ehkä ole saatavana kaikilla alueilla. Tarkista kalusteiden saatavuus Dell-myyntiedustajalta.

 **VAARA:** Jos asennat lisävarusteita tulostimen käyttöönoton jälkeen, katkaise tulostimesta virta ja irrota virtajohto pistorasiasta, ennen kuin jatkat.

Asenna tulostin ja mahdollisesti hankkimasi lisälaitteet seuraavassa järjestyksessä:

- 1 Tulostimen jalusta tai tuki
- 1 250 tai 500 arkin syöttölaite
- 1 Kaksipuolinen tulostusyksikkö
- 1 Tulostin

 **HUOMAUTUS:** Voit asentaa neljä valinnaista paperilokeroa tai kolme lokeroa ja yhden kaksipuolisen syöttölaitteen.

 **VAARA:** Tulostimen nostamiseen tarvitaan kaksi henkilöä.



**VAARA:** Lattialle asennettu tulostin edellyttää lisätukea. Käytä joko tulostimen jalustaa tai tukea, jos käytät yhtä tai useampaa syöttölaitetta tai jos käytät kaksipuolista tulostusyksikköä ja yhtä syöttölaitetta.

Lisätietoja tulostimen jalustan tai tuen asentamisesta on kyseisen lisävarusteen ohjeissa.

## 250 arkin tai 500 arkin syöttölaitteen asentaminen

 **HUOMAUTUS:** Voit asentaa neljä valinnaista paperilokeroa tai kolme lokeroa ja yhden kaksipuolisen syöttölaitteen.

Valinnaiset syöttölaitteet liitetään tulostimen ja valinnaisen kaksipuolisen tulostusyksikön alle. Syöttölaite sisältää paperilokeron ja tukiyksikön. 250 ja 500 arkin syöttölaite asennetaan samalla tavalla.

1. Poista lokero tukiyksiköstä. Poista kaikki pakkausmateriaalit ja teipit tukiyksiköstä ja lokerosta.

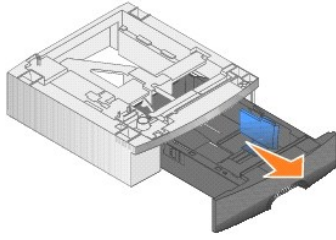

2. Sijoita tukiyksikkö jonkin aiemmin asennetun syöttölaitteen päälle tai pöydälle tai tulostintelineeseen, jossa tulostinta aiotaan käyttää.

Kaikkien syöttölaitteiden päällä oleva kieleke, pyöreä tappi ja nelikulmaiset kolot auttavat asentamaan tukiyksikön oikeaan asentoon. Varmista, että tukiyksikkö on paikallaan.

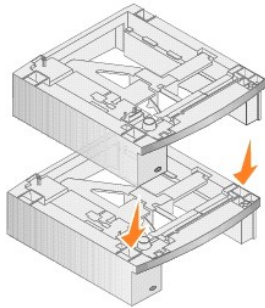

3. Asenna toinen lisäsyöttölaite, kaksipuolinen tulostusyksikkö tai tulostin.

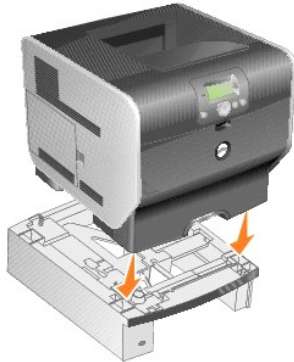

Voit merkitä lokerot numerotarralla.

4. Valitse *Windows XP:ssä Käynnistä* → Ohjauspaneeli → Tulostimet ja muut laitteet → Tulostimet ja faksit.

Valitse *muissa Windows-käyttöjärjestelmissä Käynnistä* → Asetukset → Tulostimet.

5. Napsauta hiiren kakkospainikkeella tulostimen kuvaketta ja valitse **Ominaisuudet**.
6. Valitse **Asennetut lisävarusteet** -välilehdellä käytettävien lisävarusteiden luettelosta **250 arkin lokero** tai **550 arkin lokero**.
7. Valitse **Lisää**.
8. Valitse **OK** ja sulje Tulostimet-kansio.

Jos asennat useita paperilokeroita, ne yhdistetään automaattisesti. Lisätietoja on kohdassa [Lokeroiden yhdistäminen](#).

## Kaksipuolisen tulostusyksikön asentaminen

 **HUOMAUTUS:** Voit asentaa neljä valinnaista paperilokeroa tai kolme lokeroa ja yhden kaksipuolisen syöttölaitteen.

Kaksipuolinen tulostusyksikkö asennetaan tulostimen alle, vakiolokeron alapuolelle ja syöttölaitteiden yläpuolelle.

1. Sijoita kaksipuolinen tulostusyksikkö jonkin asennetun syöttölaitteen päälle tai pöydälle tai tulostintelineeseen, jossa tulostinta aiotaan käyttää.

Kaikkien syöttölaitteiden päällä oleva kieleke, pyöreä tappi ja nelikulmaiset kolot auttavat asentamaan kaksipuolisen tulostusyksikön oikeaan kohtaan. Varmista, että se on paikoillaan.

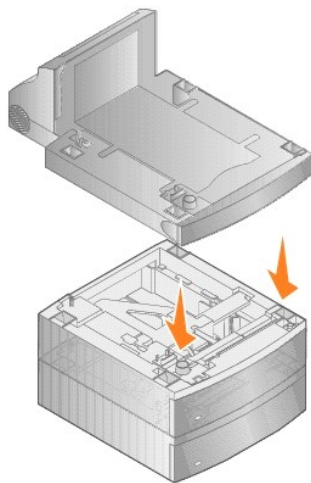

2. Kytke tulostin.

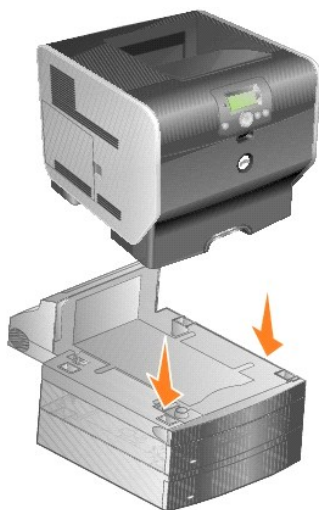

3. Valitse *Windows XP:ssä* **Käynnistä** → Ohjauspaneeli → Tulostimet ja muut laitteet → Tulostimet ja faksit.

Valitse *muissa* Windows-käyttöjärjestelmissä **Käynnistä** → Asetukset → Tulostimet.

4. Napsauta hiiren kakkospainikkeella tulostimen kuvaketta ja valitse **Ominaisuudet**.
5. Valitse **Asennetut lisävarusteet** -välilehdellä käytettävien varusteiden luettelosta **Kaksipuolisen tulostusyksikön valinta**.
6. Valitse **Lisää**.
7. Valitse **OK** ja sulje Tulostimet-kansio.

---

## Lisävastaanottoalustan asentaminen

Kaikkiin lisävastaanottoalustoihin kuuluu tukiosa ja irrotettava lokero. Metallituki, jalusta ja tarrat sisältyvät myös toimitukseen.

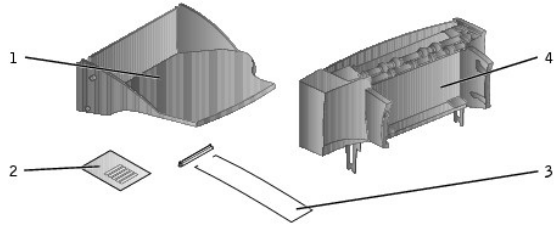

Numero	Osa
1	Alusta
2	Tarrat
3	Jalusta ja metallituki
4	Tuki

**MUISTUTUS:** Lisävastaanottoalustan lokero on suunniteltu kannattamaan ainoastaan tulostusmateriaalin paino. Liian suuri paino voi saada sen irtomaan tukiosasta.

Kun lisävastaanottoalusta on varovasti poistettu pakkauksestaan, asenna se heti, sillä muussa tapauksessa asennusjalustojen reunat voivat vaurioittaa pöydänpintaa tai kankaita.

1. Poista tulostimen, viimeistelijän tai suurkapasiteettisen vastaanottoalustan yläkansi.



2. Työnnä muovijalusta staattisen sähkön poistoharjan pidikkeeseen, joka on lisävastaanottoalustan pohjassa.

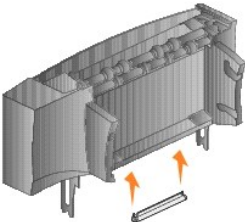

3. Aseta asennusjalustat tulostimen tai tulostusmateriaalin käsittelylaitteen päällä oleviin aukkoihin. Varmista, että lisävastaanottoalusta on paikoillaan.



4. Jos asennat lisävastaanottoalustan tulostimen tai toisen lisävastaanottoalustan päälle, asenna metallituki. Sijoita metallituen kärjet muovijalustan reunoihin siten, että tuki taipuu alaspäin.

Metallituki lepää alla olevan lisävastaanottoalustan lokerossa tai vakiovastaanottoalustalla.



5. Työnnä lokeron alakiekkeet lisävastaanottoalustan alauriin.



6. Käännä lokeroa ylöspäin siten, että yläkiekkeet *napshtavat* yläuriin.
7. Jos et asenna muita tulostusmateriaalin käsittelylaitteita, asenna yläkansi lisävastaanottoalustaan.

---

## Kirjekuorien syöttölaitteen asentaminen

Kirjekuorien syöttölaite kiinnitetään tulostimen etuosaan monisyöttölaitteen taakse. Se voidaan poistaa, jos sitä ei käytetä, jolloin tulostin vie vähemmän tilaa.

1. Laske monisyöttölaite vetämällä lovesta tulostimen etupuolella.



2. Avaa kirjekuorien syöttölaitteen liitäntäluukku.



3. Aseta kirjekuorien syöttölaitteen kielekkeet tulostimen molemmilla puolilla olevien urien suuntaisesti ja työnnä kirjekuorien syöttölaitetta varovasti, kunnes se *napshtaa* paikoilleen.

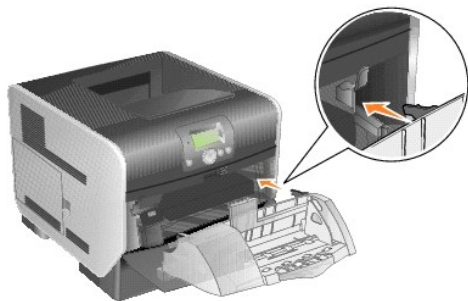

Kirjekuorien syöttölaite kallistuu hieman alas, jos se asennetaan oikein.

## Tulostimen muistin asentaminen

**VAARA:** Jos asennat tulostimen muistin tulostimen käyttöönoton jälkeen, katkaise tulostimesta virta ja irrota virtajohto pistorasiasta, ennen kuin jatkat.

### Tulostimen muistikortin asentaminen

**HUOMAUTUS:** Muiden tulostimien muistikortit eivät välttämättä toimi tulostimessa. Varmista yhteensopivuus käyttämällä vain Dellin muistikortteja.

1. Avaa sivuluukku.



**MUISTUTUS:** Staattinen sähkö vahingoittaa helposti tulostimen muistikortteja. Kosketa jotakin metallipintaa, esimerkiksi tulostimen koteloa, ennen kuin kosketat muistikorttia.

2. Paina tulostimen muistikortin liittimen molemmissa päässä olevia salpoja ulospäin.

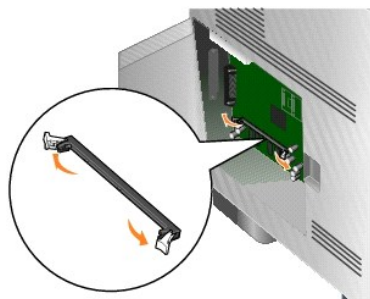

3. Poista muistikortti pakkauksestaan.

Vältä koskettamasta kortin reunassa olevia liitäntäkohtia. Säilytä pakkaus.

4. Kohdistä kortin alareunassa olevat lovet liittimessä oleviin loviin.
5. Paina muistikortti tiukasti liittimeen, kunnes liittimen kummassakin päässä olevat salvat *napsahtavat* paikalleen.

Kortin saaminen tukevasti paikalleen voi vaatia hieman voimaa.

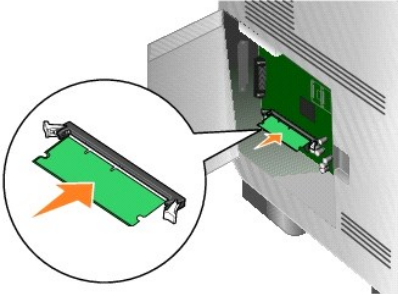

6. Varmista, että kumpikin salpa peittää kortin päässä olevan loven.

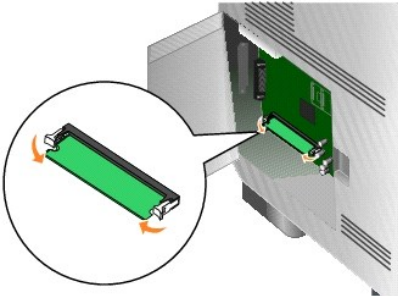

7. Sulje sivuluukku.

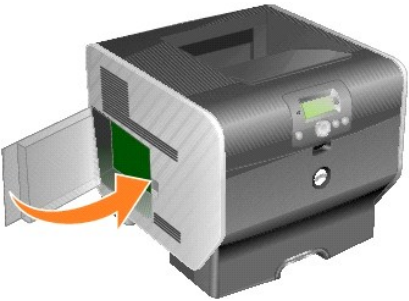

### Tulostimen muistikortin poistaminen

1. Avaa sivuluukku.



**MUISTUTUS:** Staattinen sähkö vahingoittaa helposti tulostimen muistikortteja. Kosketa jotakin metallipintaa, esimerkiksi tulostimen kotelo, ennen kuin kosketat muistikorttia.

2. Paina liittimen kummassakin päässä olevia salpoja ulospäin kortista.

Muistikortti irtaoo liittimestä, kun salvat avautuvat.

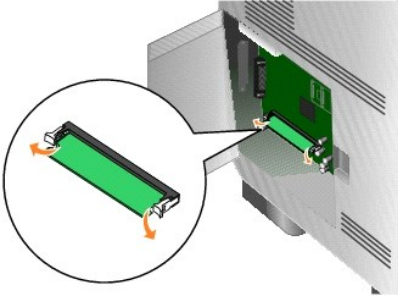

3. Vedä kortti irti liittimestä.

Vältä koskettamasta kortin reunassa olevia liitännäskohtia.

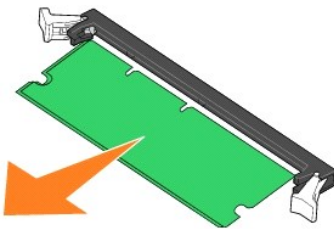

4. Aseta kortti alkuperäisestä pakkauksestaan.

Jos alkuperäinen pakkaus ei ole tallella, kääri kortti paperiin ja säilytä sitä laatikossa.

5. Sulje molemmat salvat.



6. Sulje sivuluukku.



---

## Font ROM -kortin asentaminen

 **HUOMAUTUS:** Font ROM -kortteja ei ehkä ole saatavana kaikilla alueilla. Tarkista Font ROM -korttien saatavuus Dell-myyntiedustajalta.

## Font ROM -kortin asentaminen

 **HUOMAUTUS:** Muiden tulostimien Font ROM -kortit eivät välttämättä toimi tulostimessa.

1. Avaa sivuluukku.



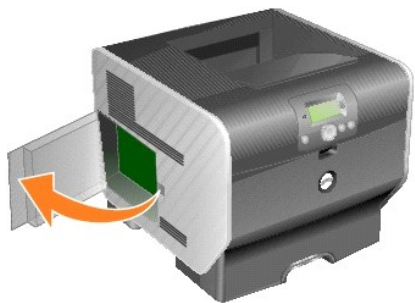

**HUOMAUTUS:** Jos tulostimeen on asennettu lisäkortti, se on ehkä poistettava ennen Font ROM -kortin asentamista.

2. Poista Font ROM -kortti pakkauksesta.

**MUISTUTUS:** Staattinen sähkö vahingoittaa helposti Font ROM -kortteja. Kosketa jotakin metallipintaa, esimerkiksi tulostimen kotelo, ennen kuin kosketat muistikorttia.

3. Pidä Font ROM -kortin lukituskiinnittimistä kiinni ja kohdista kortissa olevat muovinastat emolevyssä oleviin koloihin.

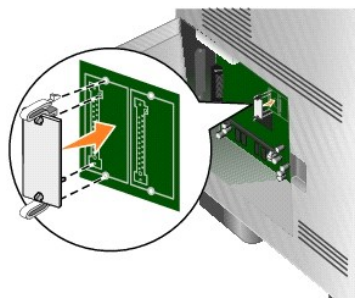

4. Aseta Font ROM -kortti tukevasti paikalleen ja vapauta lukituskiinnittimet.

Font ROM -kortin on kosketettava emolevyä koko pituudeltaan, ja se on lukittava liittimeen.

Älä vahingoita liittimiä.

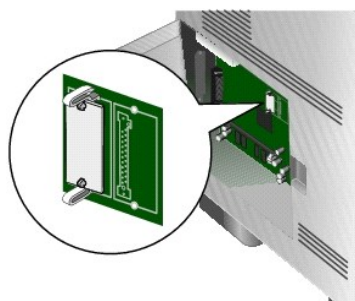

5. Sulje sivuluukku.

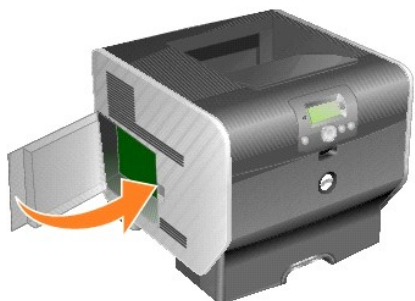

## Font ROM -kortin poistaminen

1. Avaa sivuluukku.



**HUOMAUTUS:** Jos tulostimeen on asennettu lisäkortti, se on ehkä poistettava ennen Font ROM -kortin poistamista.

2. Purista Font ROM -kortin lukituskiinnittämiä.

**MUISTUTUS:** Staattinen sähkö vahingoittaa helposti Font ROM -kortteja. Kosketa jotakin metallipintaa, esimerkiksi tulostimen koteloaa, ennen kuin kosketat muistikorttia.

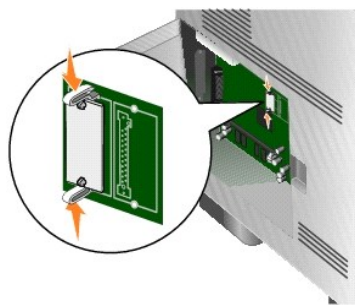

3. Vedä kortti irti.

Vältä kortin pohjassa olevien metallinastojen koskettamista.

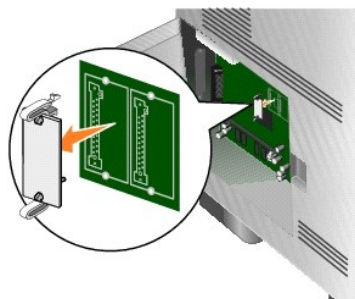

4. Aseta Font ROM -kortti alkuperäiseen pakkaukseensa.

Jos alkuperäinen pakkaus ei ole tallella, kääri Font ROM -kortti paperiin ja säilytä sitä laatikossa.

5. Jos irroit lisäkortin Font ROM -kortin käsittelemistä varten, asenna lisäkortti uudelleen.
6. Sulje sivuluukku.



# Tulostaminen

- [Työn lähettäminen tulostimeen](#)
- [Tulostustyön peruuttaminen](#)
- [Valikkoasetussivun tulostaminen](#)
- [Verkkoasetussivun tulostaminen](#)
- [Fonttimalliluettelon tulostaminen](#)
- [Hakemistoluettelon tulostaminen](#)
- [Luottamuksellisten töiden ja arkiston tulostaminen](#)
- [Tulostaminen erikoismateriaaleille](#)
- [Materiaalin lisääminen vakiolokeroihin ja valinnaisiin lokeroihin](#)
- [Paperilajin ja -koon määrittäminen](#)
- [Monisyöttölaitteen täyttö](#)
- [Materiaalin lisääminen kiriekuorten syöttölaitteeseen](#)
- [Lokeroiden yhdistäminen](#)
- [Vastaanottoalustojen tunnistaminen ja yhdistäminen](#)

Tässä luvussa on tietoja työn lähettämisestä tulostamiseen, luottamuksellisten töiden tulostamisesta, tulostustyön peruuttamisesta sekä valikkoasetussivun, fonttiluettelon ja hakemistoluettelon tulostamisesta. Lisäksi tässä luvussa on tietoja tulostamisesta Folio- ja Statement-kokoiselle materiaalille. Lisätietoja paperitukosten välttämisestä ja tulostusmateriaalin säilytyksestä on kohdissa [Tukosten välttäminen](#) ja [Tulostusmateriaalin säilytys](#).

---

## Työn lähettäminen tulostimeen

Tulostinohjain on ohjelmisto, jonka avulla tietokone on yhteydessä tulostimeen. Kun valitset ohjelmistosovelluksesta **Tulosta**, näyttöön tulee tulostinohjainta vastaava ikkuna. Sen jälkeen voit valita tulostimeen lähetettävän työn mukaiset asetukset. Ohjaimesta valitut tulostusasetukset ohittavat tulostimen käyttöpaneelista valitut oletusasetukset.

Jos haluat nähdä kaikki muutettavissa olevat tulostusasetukset, sinun on ehkä valittava **Tulosta**-valintaikkunassa **Ominaisuudet** tai **Asetukset**. Voit näyttää lisätietoja tulostinohjainikkunan ominaisuuksista avaamalla käytönaikaisen ohjeen.

Voit käyttää kaikkia tulostimen toimintoja käyttämällä tulostimen mukana toimitettuja mukautettuja tulostinohjaimia.

Työn tulostus tavallisesta Windows-sovelluksesta:

4. Kun asiakirja on avattu, valitse **Tiedosto**→ **Tulosta**.
  5. Valitse asianmukainen tulostin valintaikkunassa.
  6. Mukauta tulostusasetuksia valitsemalla **Määrittäykset**, **Ominaisuudet**, **Asetukset** tai **Asennus** ja napsauta sitten **OK**-painiketta.
  7. Lähetä työ tulostimeen napsauttamalla **OK**- tai **Tulosta**-painiketta.
- 

## Tulostustyön peruuttaminen





Tulostustyö voidaan peruuttaa usealla eri tavalla.





- I [Työn peruuttaminen tulostimen käyttöpaneelista](#)
- I [Työn peruuttaminen Windows-tietokoneesta](#)
  - o [Työn peruuttaminen tehtäväpalkista](#)

- o [Työn peruuttaminen työpöydältä](#)
- 1. [Työn peruuttaminen Macintosh-tietokoneesta](#)
  - o [Työn peruuttaminen Mac OS 9 -tietokoneesta](#)
  - o [Työn peruuttaminen Mac OS X -tietokoneesta](#)

## Työn peruuttaminen tulostimen käyttöpaneelista

Jos työtä alustetaan tai tulostetaan, ja näytön ensimmäiselle riville tulee teksti **Peruuta työ**:

1. Paina käyttöpaneelin **Valitse**-painiketta .  
Esiin tulee luettelo tulostustöistä.
2. Paina **alanoilupainiketta**  kunnes  -merkki näkyy peruutettavan työn vieressä ja paina sitten **Valitse**-painiketta .  
Näyttöön tulee ilmoitus **Peruutetaan <tiedostonimi>** .

 **HUOMAUTUS:** Kun tulostustyö on lähetetty, sen voi peruuttaa helposti painamalla **Peruuta**-painiketta  . Näyttöön tulee **Pysäytetty**-ikkuna. Paina **alanoilupainiketta**  kunnes  -merkki näkyy **Peruuta työ** -kohdan vieressä ja paina sitten **Valitse**-painiketta  .

## Työn peruuttaminen Windows-tietokoneesta

### Työn peruuttaminen tehtäväpalkista

Kun työ lähetetään tulostimeen, tehtäväpalkin oikeaan reunaan ilmestyy pieni tulostimen kuvake.

1. Kaksoisnapsauta tulostimen kuvaketta.  
Tulostinikkunaan tulee tulostustöiden luettelo.
2. Valitse työ, jonka haluat peruuttaa.
3. Paina **Delete**-näppäintä.

### Työn peruuttaminen työpöydältä

1. Näytä työpöytä pienentämällä kaikki sovellusikkunat.
2. Kaksoisnapsauta **Oma tietokone** -kuvaketta.

 **HUOMAUTUS:** Jos **Oma tietokone** -kuvake ei ole näkyvässä, voit avata Tulostimet-kansion valitsemalla **Käynnistä**→ **Asetukset**→ **Ohjauspaneeli** ja siirtymällä vaiheeseen 4.

3. Kaksoisnapsauta **Tulostimet**-kuvaketta.  
Esiin tulee luettelo käytettävissä olevista tulostimista.
4. Kaksoisnapsauta tulostinta, jonka valitsit lähettäessäsi työn tulostettavaksi.  
Tulostinikkunaan tulee tulostustöiden luettelo.
5. Valitse työ, jonka haluat peruuttaa.
6. Paina **Delete**-näppäintä.

## Työn peruuttaminen Macintosh-tietokoneesta

### Työn peruuttaminen Mac OS 9 -tietokoneesta

Kun lähetät työn tulostettavaksi, valitun tulostimen symboli ilmestyy työpöydälle.

1. Kaksoisosoita tulostimen kuvaketta työpöydällä.  
Tulostinikkunaan tulee tulostustöiden luettelo.
2. Valitse työ, jonka haluat peruuttaa.
3. Osoita roskakorin symbolia.



### Työn peruuttaminen Mac OS X -tietokoneesta

Kun lähetät työn tulostettavaksi, valitun tulostimen symboli ilmestyy Dockiin.

1. Avaa **Ohjelmat** → **Lisäohjelmat** ja kaksoisoita **Tulostuskeskusta** tai **Kirjoittimen asetustyökalu**.
  2. Kaksoisoita tulostinta, johon tulostat.
  3. Valitse peruutettava tulostustyö tulostinikkunassa.
  4. Paina **Delete**-painiketta.
- 



## Valikkoasetussivun tulostaminen

Tulostamalla valikkoasetussivu voidaan tarkistaa tulostimen oletusasetukset ja varmistaa, että tulostimen lisävarusteet on asennettu oikein.

1. Varmista, että tulostimeen on kytketty virta
  2. Paina käyttöpaneelin **Valikko**-painiketta .
  3. Paina **al**anuolipainiketta ▼ kunnes ►-merkki näkyy **Raportit**-kohdan vieressä ja paina sitten **Valitse**-painiketta .
  4. Paina **al**anuolipainiketta ▼ kunnes ►-merkki näkyy **valikkoasetussivu**-kohdan vieressä ja paina sitten **Valitse**-painiketta .
- Sivu tulostuu, ja tulostin palaa **valmis**-tilaan.
- 





## Verkkoasetussivun tulostaminen

Tulostamalla verkkoasetussivu voidaan tarkistaa tulostimen oletusasetukset ja varmistaa, että tulostimen lisävarusteet on asennettu oikein.

1. Varmista, että tulostimeen on kytketty virta
  2. Paina käyttöpaneelin **Valikko**-painiketta .
  3. Paina **al**anuolipainiketta ▼ kunnes ►-merkki näkyy **Raportit**-kohdan vieressä ja paina sitten **Valitse**-painiketta .
  4. Paina **al**anuolipainiketta ▼ kunnes ►-merkki näkyy **verkkoasetussivu**- tai **Verkkoasetussivu <x>**-kohdan vieressä ja paina sitten **Valitse**-painiketta .
- Tulostin palaa **valmis**-tilaan.
- 

## Fonttimalliluettelon tulostaminen



Tulosta mallit tulostimessasi käytettävissä olevista fonteista seuraavasti:

1. Tarkista, että tulostimeen on kytketty virta ja että näytössä näkyy **valmis**-ilmoitus.
  2. Paina käyttöpaneelin **Valikko**-painiketta .
  3. Paina **al**anuolipainiketta ▼ kunnes ►-merkki näkyy **Raportit**-kohdan vieressä ja paina sitten **Valitse**-painiketta .
  4. Paina **al**anuolipainiketta ▼ kunnes ►-merkki näkyy **Tulosta fontit**-kohdan vieressä ja paina sitten **Valitse**-painiketta .
  5. Paina **al**anuolipainiketta ▼ kunnes ►-merkki näkyy **PCL-fontit**-, **PostScript-fontit**- tai **PPDS-fontit**-kohdan vieressä ja paina sitten **Valitse**-painiketta .
- Tulostin palaa **valmis**-tilaan.
- 

## Hakemistoluettelon tulostaminen

Hakemistoluettelossa näkyvät flash-muistiin tai kiintolevylle tallennetut resurssit. Tulosta luettelo seuraavasti:

1. Tarkista, että tulostimeen on kytketty virta ja että näytössä näkyy **valmis**-ilmoitus.

2. Paina käyttöpaneelin **Valikko**-painiketta .
3. Paina **alanoilupainiketta** ▼ kunnes ►-merkki näkyy **Raportit**-kohdan vieressä ja paina sitten **Valitse**-painiketta .
4. Paina **alanoilupainiketta** ▼ kunnes ►-merkki näkyy **Tulosta hakemisto** -kohdan vieressä ja paina sitten **Valitse**-painiketta .

Tulostin palaa **Valmis**-tilaan.

## Luottamuksellisten töiden ja arkiston tulostaminen

**Arkisto** merkitsee mitä tahansa tulostustyötä, jonka käyttäjä voi käynnistää tulostimesta. Näitä töitä ovat luottamukselliset työt, verify print-, reserve print- ja repeat print -työt, kirjanmerkit ja profiilit. Kun työ lähetetään tulostimeen, tulostinohjaimessa voidaan määrittää, että työ säilytetään muistissa. Kun työ on tallennettu tulostimen muistiin, määritä tehtävä toimenpide tulostimen käyttöpaneelista.

Käyttäjätunnus liittyy kaikkiin luottamuksellisiin töihin ja arkistoon. Voit käyttää luottamuksellisia töitä tai arkistoa valitsemalla työn tyyppin ja sen jälkeen käyttäjänimesi käyttäjäluettelosta. Kun olet valinnut käyttäjänimesi, voit tulostaa kaikki omat luottamukselliset työsi tai yksittäisiä luottamuksellisia töitä. Sen jälkeen voit valita tulostustyön kopiomäärän tai poistaa tulostustyön.

## Luottamuksellisen työn tulostaminen

Kun luottamuksellinen työ lähetetään tulostimeen, voidaan syöttää henkilökohtainen PIN-koodi ohjaimesta. PIN-koodissa on oltava neljä numeroa (0 - 9). Työ pysyy tällöin tulostimen muistissa, kunnes annat tulostimen käyttöpaneelista saman nelinumeroisen PIN-koodin ja määrität, tulostetaanko vai poistetaanko työ. Näin työ ei tulostu ennen kuin pääset sitä noutamaan. Kukaan muu ei voi tulostaa työtä ilman PIN-koodia.

### Windows

1. Valitse tekstinkäsittelyohjelmassa, taulukkolaskentaohjelmassa, selaimessa tai muussa sovelluksessa **Tiedosto** → **Tulosta**.
2. Napsauta **Ominaisuudet**. (Jos **Ominaisuudet**-painiketta ei ole, valitse **Asetukset** ja **Ominaisuudet**.)
3. Joissakin käyttöjärjestelmissä on valittava **Muut asetukset** -välilehti ja sen jälkeen **Print and Hold**.

 **HUOMAUTUS:** Jos et löydä **Print and Hold** → Luottamuksellinen tulostus -kohtaa, valitse **Ohje** ja hae aihetta Luottamuksellinen tulostus tai **Print and Hold**. Noudata ohjaimen ohjeita.

4. Anna käyttäjätunnus ja PIN-koodi.
5. Lähetä työ tulostimeen.





Siirry tulostimen luo, kun olet valmis vastaanottamaan luottamuksellisen työn, ja noudata kohdan [Tulostin](#) ohjeita:

### Macintosh

1. Valitse tekstinkäsittelyohjelmassa, taulukkolaskentaohjelmassa, selaimessa tai muussa sovelluksessa **Arkisto** → **Tulosta**.
2. Valitse **Kopiot ja sivut** - tai **General** (Yleiset) -ponnahdusvalikosta **Job Routing** (Työn reititys).
  - a. Jos **Job Routing** (Työn reititys) ei näy ponnahdusvalikossa Mac OS 9 -käyttöjärjestelmässä, valitse **Plug-in Preferences** (Plug-in-asetukset) → **Print Time Filters** (Tulostusaikasuotimet).
  - b. Käännä **Print Time Filters** (Tulostusaikasuotimet) -kohdan viereinen avauskolmio alaspäin ja valitse **Job Routing** (Työn reititys).
  - c. Valitse ponnahdusvalikosta **Job Routing** (Työn reititys).
3. Valitse valintaryhmästä **Confidential Print** (Luottamuksellinen tulostus).
4. Anna käyttäjätunnus ja PIN-koodi.
5. Lähetä työ tulostimeen.

Siirry tulostimen luo, kun olet valmis vastaanottamaan luottamuksellisen työn, ja noudata kohdan [Tulostin](#) ohjeita:

### Tulostin

1. Paina **alanoilupainiketta** ▼ kunnes ►-merkki näkyy **arkisto**-kohdan vieressä ja paina sitten **Valitse**-painiketta .
2. Paina **alanoilupainiketta** ▼ kunnes ►-merkki näkyy käyttäjänimesi vieressä ja paina sitten **Valitse**-painiketta .
3. Paina **alanoilupainiketta** ▼ kunnes ►-merkki näkyy **Luottamukselliset työt** -kohdan vieressä ja paina sitten **Valitse**-painiketta .
4. Anna PIN-koodi valitsemalla **ylä**- ja **alanoilupainiketta** ▲ ▼ haluamasi numero ja paina sitten **Valitse**-painiketta. Toista jokaisen numeron kohdalla.
5. Paina **alanoilupainiketta** ▼ kunnes ►-merkki näkyy tulostettavan työn vieressä ja paina sitten **Valitse**-painiketta .
6. Paina **alanoilupainiketta** ▼ kunnes ►-merkki näkyy haluamasi vaihtoehdon (**Tulosta 1**, **Kopiomäärä** tai **Poista**) vieressä ja paina sitten **Valitse**-

painiketta .

 **HUOMAUTUS:** Kun työ on tulostettu, se poistetaan tulostimen muistista.

## Arkiston tulostaminen ja poistaminen

Arkisto (Verify Print, Reserve Print tai Repeat Print) tulostetaan tai poistetaan tulostimen käyttöpaneelista. Sen yhteydessä ei tarvita PIN-koodia.

### Verify Print -työ

Kun tulostimeen lähetetään Verify Print -työ, tulostin tulostaa yhden kopion ja pitää tulostimen muistissa jäljellä olevat kopiot, jotka olet määrittänyt tulostettavaksi. Käyttämällä Verify Print -toimintoa voidaan tarkistaa, että ensimmäinen kopio on halutunlainen ennen muiden kopioiden tulostamista. Kun kaikki kopiot on tulostettu, Verify Print -työ poistuu tulostimen muistista automaattisesti.

### Reserve Print -työ

Jos lähetät Reserve Print -työn, tulostin ei tulosta sitä heti. Työ tallentuu tulostimen muistiin, mistä voit tulostaa sen myöhemmin. Työ säilyy muistissa, kunnes poistat sen Arkisto-valikosta. Reserve Print -työt saattavat kadota, jos tulostin tarvitsee lisää muistia muiden arkiston töiden käsittelyä varten.

### Repeat Print -työ

Jos lähetät Repeat Print -työn, tulostin tulostaa kaikki pyydytyt kopiot työstä ja tallentaa työn muistiin. Näin voit tulostaa lisäkopioita myöhemmin. Voit tulostaa lisäkopioita niin kauan kuin työ on tallennettuna muistissa.

 **HUOMAUTUS:** Repeat Print -työt poistetaan automaattisesti tulostimen muistista, kun tulostimessa tarvitaan lisää muistia muiden arkiston töiden käsittelyä varten.

## Windows

1. Valitse tekstinkäsittelyohjelmassa, taulukkolaskentaohjelmassa, selaimessa tai muussa sovelluksessa **Tiedosto** → **Tulosta**.
2. Valitse **Määrytykset**, **Ominaisuudet**, **Asetukset** tai **Asennus** (ohjelman ja käyttöjärjestelmän mukaan vaihdellen).
3. Joissakin käyttöjärjestelmissä on valittava **Muut asetukset** -välilehti ja sen jälkeen **Print and Hold**.

 **HUOMAUTUS:** Jos et löydä Print and Hold → Arkisto-kohtaa, valitse **Ohje** ja hae aihetta Arkisto tai Print and Hold. Noudata ohjaimen ohjeita.

4. Valitse haluamasi arkiston työn tyyppi ja lähetä työ tulostimeen.









Siirry tulostimen luo, kun olet valmis vastaanottamaan luottamuksellisen työn, ja noudata kohdan [Tulostin](#) ohjeita:

## Macintosh

1. Valitse tekstinkäsittelyohjelmassa, taulukkolaskentaohjelmassa, selaimessa tai muussa sovelluksessa **Arkisto** → **Tulosta**.
2. Valitse **Kopiot ja sivut** tai **General** (Yleiset) -ponnahdusvalikosta **Job Routing** (Työn reititys).
  - a. Jos Job Routing (Työn reititys) ei näy ponnahdusvalikossa Mac OS 9 -käyttöjärjestelmässä, valitse **Plug-in Preferences** (Plug-in-asetukset) → **Print Time Filters** (Tulostusaikasuotimet).
  - b. Käännä **Print Time Filters** (Tulostusaikasuotimet) -kohdan viereinen avauskolmio alaspäin ja valitse **Job Routing** (Työn reititys).
  - c. Valitse ponnahdusvalikosta **Job Routing (Työn reititys)**.
3. Valitse valintaryhmässä haluamasi arkiston työn tyyppi, anna käyttäjätunnus ja lähetä työ tulostimeen.

Siirry tulostimen luo, kun olet valmis vastaanottamaan luottamuksellisen työn, ja noudata kohdan [Tulostin](#) ohjeita:

## Tulostin

1. Paina **alanuolipainiketta**  kunnes  -merkki näkyy **arkisto**-kohdan vieressä ja paina sitten **Valitse**-painiketta .
2. Paina **alanuolipainiketta**  kunnes  -merkki näkyy käyttäjänimesi vieressä ja paina sitten **Valitse**-painiketta .
3. Paina **alanuolipainiketta**  kunnes  -merkki näkyy haluamasi toimintotyypin vieressä ja paina sitten **Valitse**-painiketta .
  - 1 Tulosta kaikki
  - 1 Tulosta työ
  - 1 Kopiomäärä
  - 1 Poista kaikki
  - 1 Poista työ



Jos valitsit **Tulosta työ**, **Poista työ** tai **Kopiomäärä**, paina **alanuolipainiketta** ▼ kunnes ►-merkki näkyy haluamasi työn vieressä ja paina sitten **Valitse**-painiketta ✓.

Työ tulostetaan tai poistetaan sen mukaan, minkä tyyppisen tulostustyön ja toiminnon valitsit.

---

## Tulostaminen erikoismateriaaleille

*Tulostusmateriaalilla* tarkoitetaan paperia, kartonkia, kalvoja, tarroja ja kirjekuoria. Muita kuin paperia kutsutaan joskus *erikoistulostusmateriaaleiksi*. Näiden ohjeiden avulla voit tulostaa erikoismateriaaleille.

1. Lisää materiaali käyttämäsi lokeron määritysten mukaan. Katso lisätietoja kohdasta [Materiaalin lisääminen vakiolokeroihin ja valinnaisiin lokeroihin](#), jos tarvitset apua.
2. Määritä **Paperilaji**- ja **Paperikoko**-asetus tulostimen käyttöpaneelista lokeroon lisätyn tulostusmateriaalin mukaisesti. Katso lisätietoja kohdasta [Paperilajin ja -koon määrittäminen](#), jos tarvitset apua.
3. Määritä paperilaji, -koko ja -lähde tietokoneen sovellusohjelmassa lokeroon lisätyn tulostusmateriaalin mukaisesti.

## Windows

1. Kun asiakirja on avattu, valitse **Tiedosto** → **Tulosta**.
2. Valitse **Määritykset**, **Ominaisuudet**, **Asetukset** tai **Asennus** (ohjelman ja käyttöjärjestelmän mukaan).
3. Valitse **Paperi**-välilehti.

Näyttöön tulee paperilokeroluettelo.

4. Valitse lokero, jossa erikoismateriaali on.

 **HUOMAUTUS:** Napsauta tarvittaessa **Ohje** ja noudata ohjaimen ohjeita.

5. Valitse tulostusmateriaalin laji (esimerkiksi kalvot tai kirjekuoret) **Paperilaji**-luetteloruudusta.
6. Valitse **Paperikoko** -luetteloruudusta erikoismateriaalin koko.
7. Napsauta **OK** ja lähetä tulostustyö sitten tavalliseen tapaan.

## Mac OS 9

1. Valitse **Arkisto** → **Arkin määrittely**.
2. Valitse erikoismateriaalin koko **Paper** (Paperi) -ponnahdusvalikosta ja valitse sen jälkeen **OK**.
3. Valitse **Arkisto** → **Tulosta**.
4. Kun ylimmästä ponnahdusvalikosta on valittu **General** (Yleiset), siirry **Paper Source** (Paperilähde) -ponnahdusvalikkoon ja valitse lokero, jossa erikoismateriaali on, tai materiaalin nimi.
5. Valitse **Tulostus**.

## Mac OS X

1. Valitse **Arkisto** → **Arkin määrittely**.
  2. Valitse tulostin **Muotoile**-ponnahdusvalikosta.
  3. Valitse erikoismateriaalin koko **Paper** (Paperi) -ponnahdusvalikosta ja valitse sen jälkeen **OK**.
  4. Valitse **Arkisto** → **Tulosta**.
  5. Valitse **Kopiot ja sivut** -ponnahdusvalikosta **Imaging** (Tulostusasetukset).
  6. Valitse erikoismateriaali **Paper Type (Paperilaji)** -ponnahdusvalikosta.
  7. Valitse **Imaging** (Tulostusasetukset) -ponnahdusvalikosta **Paper Feed** (Paperinsyöttö).
  8. Valitse lokero, jossa erikoismateriaali on, **All pages from** (Kaikki sivut kohteesta) - tai **First page from / Remaining** (Ensimmäinen sivu kohteesta / Jäljellä) -ponnahdusvalikoista.
  9. Valitse **Tulostus**.
- 

## Materiaalin lisääminen vakiolokeroihin ja valinnaisiin lokeroihin

Tulostimessa on 500 arkin vakiolokero. Lisäksi olet ehkä hankkinut valinnaisia 250 tai 500 arkin lokeroita. 250 ja 500 arkin lokeroon lisätään materiaalia samalla tavalla.

Tulostusmateriaalin lisääminen:

1. Irrota lokero tulostimesta ja aseta se tasaiselle ja suoralle alustalle.

**HUOMAUTUS:** Älä poista lokeroa tulostamisen aikana tai kun käyttöpaneelin merkkivalo vilkkuu. Muutoin tulostimeen voi tulla paperitukos.



2. Purista sivuohjaimen kielekettä ja siirrä ohjain lokeron ulkopuolelle.

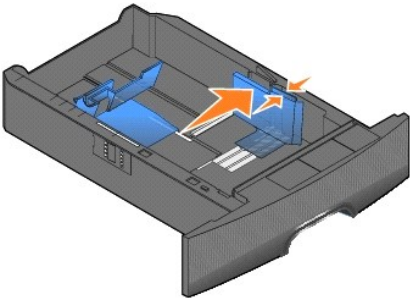

3. Purista takaohjaimen kielekettä ja siirrä ohjain oikeaan kohtaan lisättävän materiaalin koon mukaan.

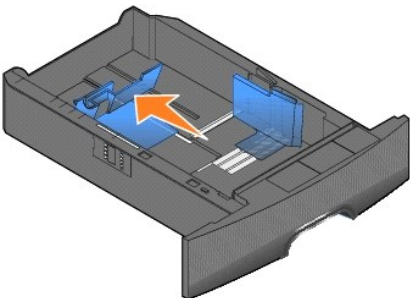

4. Taivuttele nippua, jotta arkit irtoavat toisistaan, ja ilmasta nippu. Älä kuitenkaan taita tai rypistä tulostusmateriaalia. Suorista reunat tasaista pintaa vasten.



5. Aseta tulostusmateriaali lokeroon:

Tulostuspuoli alaspäin *yksipuolista* tulostusta varten

Tulostuspuoli ylöspäin *kaksipuolista* tulostusta varten

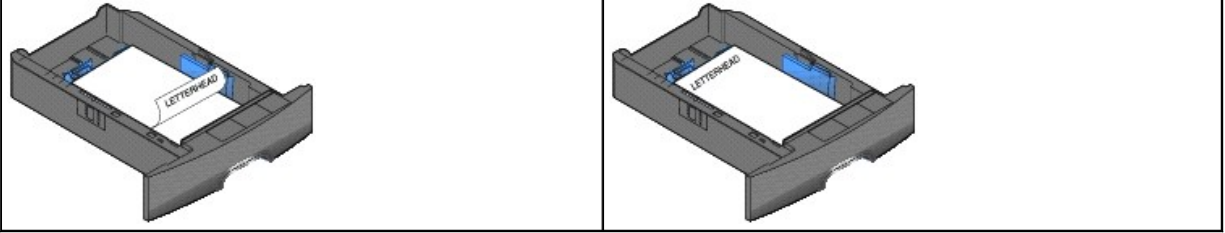

**HUOMAUTUS:** Älä lisää tulostusmateriaalia yli täyttörajan. Ylitäyttö voi aiheuttaa paperitukoksia.

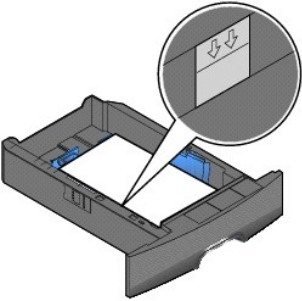

6. Purista sivuohjaimen kielekettä ja siirrä ohjainta sisäänpäin, kunnes se koskettaa materiaalin reunaa kevyesti.

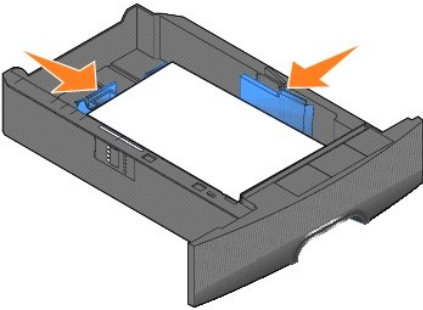

7. Työnnä lokero tulostimeen.

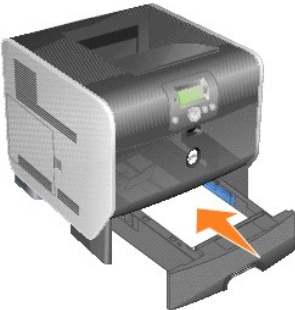







## Paperilajin ja -koon määrittäminen

Kun olet määrittänyt Paperilaji- ja Paperikoko-asetuksen lokeroihin lisätyn paperin mukaan, tulostin liittää samankokoista ja -lajista paperia sisältävät lokerot automaattisesti.

**HUOMAUTUS:** Jos lisäämäsi materiaali on samankokoista kuin aikaisemmin lisätty, älä muuta Paperikoko-asetusta.

Paperikoko- ja Paperilaji-asetuksen muuttaminen:

1. Varmista, että tulostimeen on kytketty virta

2. Paina käyttöpaneelin **Valikko**-painiketta .
3. Paina **al**anuolipainiketta ▼ kunnes ►-merkki näkyy **Paperi-valikko**-kohdan vieressä ja paina sitten **Valitse**-painiketta .
4. Paina **al**anuolipainiketta ▼ kunnes ►-merkki näkyy **Paperikoko/-laji**-kohdan vieressä ja paina sitten **Valitse**-painiketta .
5. Paina **al**anuolipainiketta ▼ kunnes ►-merkki näkyy haluamasi lähteen vieressä ja paina sitten **Valitse**-painiketta .
6. Paina **al**anuolipainiketta ▼ kunnes ► merkki näkyy haluamasi paperikoon vieressä ja paina sitten **Valitse**-painiketta .
7. Paina **al**anuolipainiketta ▼ kunnes ►-merkki näkyy haluamasi paperilajin vieressä ja paina sitten **Valitse**-painiketta .

Asetus tallennetaan käyttäjän oletukseksi, ja tulostin palaa **valmis**-tilaan.

---

## Monisyöttölaitteen täyttö

Monisyöttölaitteessa voi olla erikokoista ja -tyyppistä tulostusmateriaalia, kuten kalvoja, postikortteja, muistilappuja ja kirjekuoria. Sitä voidaan käyttää yksittäis- tai käsinsyöttötulostukseen tai lisälokerona.

 **HUOMAUTUS:** Voit käyttää monikäyttölokeroa, vaikka olisit asentanut valinnaisen kirjekuorten syöttölaitteen.

Monisyöttölaitteessa voi olla noin

- 1 100 arkkiä paperia, joka painaa 75 g/m<sup>2</sup>
- 1 10 kirjekuorta
- 1 75 piirtoheitinkalvoa

Monisyöttölaitteeseen voidaan asettaa vain seuraavien mittojen mukaisia tulostusmateriaaleja:

- 1 Leveys: 69,85 - 215,9 mm
- 1 Pituus: 127 - 355,6 mm

Monisyöttölaitteen kuvakkeet näyttävät, miten paperia lisätään monisyöttölaitteeseen, miten kirjekuorta käännetään tulostusta varten ja miten kirjelomakkeita lisätään yksi- ja kaksipuolista tulostusta varten.

Tulostusmateriaalin lisääminen:

 **HUOMAUTUS:** Älä lisää tai poista tulostusmateriaalia, kun tulostin tulostaa monisyöttölokerosta tai kun käyttöpaneelin merkkivalo vilkkuu. Muutoin tulostimeen voi tulla paperitukos.

1. Laske monisyöttölaite vetämällä lovesta tulostimen etupuolella.



2. Vedä laajennuslokero auki.

 **HUOMAUTUS:** Älä aseta mitään esineitä monisyöttölaitteen päälle. Vältä myös painamasta sitä tai käsittelemästä sitä voimallisesti.



3. Siirrä leveyden ohjain oikeaan reunaan.



4. Taivuttele paperinippua tai kirjekuoria, jotta arkit tai kuoret irtoavat toisistaan, ja ilmasta nippu. Älä kuitenkaan taita tai rypistä tulostusmateriaalia. Suorista reunat tasaista pintaa vasten.

**HUOMAUTUS:** Pidä kiinni kalvojen reunoista äläkä koske tulostuspuolelle. Ilmasta kalvonippu, jotta ei syntyisi tukoksia. Ole varovainen, ettei kalvojen pinta naarmuunnu tai ettei niihin tule sormenjälkiä.

Paperi	
Piirtoheitinkalvot	
Kirjekuoret	

5. Aseta materiaali lokeroon.

Älä aseta tulostusmateriaaleja enemmän kuin korkeuden rajoitin sallii.

**HUOMAUTUS:** Aseta monisyöttölaitteeseen vain yhden kokoista ja yhden tyyppistä tulostusmateriaalia kerrallaan. Älä lisää samaan lokeroon erikokoisia ja -lajisia materiaaleja.



#### Paperin, kalvojen tai kirjekuorten lisääminen

- 1 Aseta paperia tai kalvoja siten, että pinon vasen reuna on korkeuden rajoitinta vasten ja suositeltava tulostuspuoli ylöspäin.
- 1 Aseta kirjekuoret syöttölaitteeseen läppäpuoli alaspäin ja postimerkin paikka ja läppä vasemmalla puolella. Kirjekuoren postimerkin paikan puoleinen pää syöttyy monisyöttölaitteeseen ensin.
- 1 Älä koskaan käytä kirjekuoria, joissa on postimerkkejä, kiinnikkeitä, ikkunoita, pinnoitettu sisus tai itseliimautuvia liimapintoja. Tällaiset kirjekuoret voivat aiheuttaa pahoja vaurioita tulostimelle.

#### Kirjelomakkeiden tai esipainetun paperin lisääminen



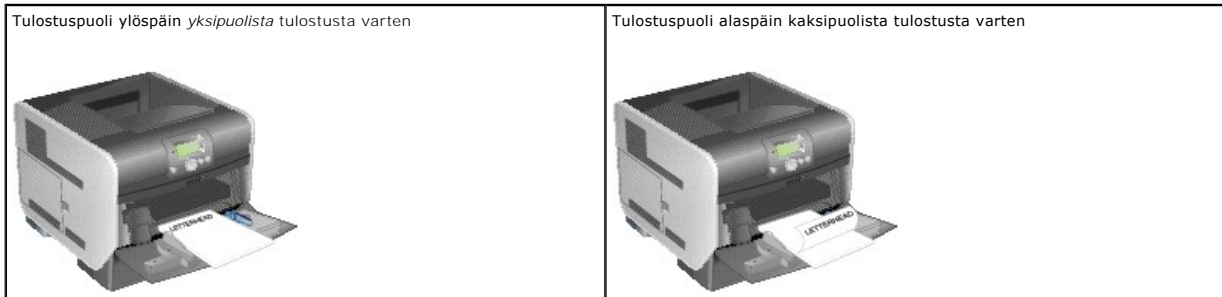



- 1 Älä lisää tulostusmateriaalia yli täyttörajan. Ylitäyttö voi aiheuttaa paperitukoksia.
- 1 Lisää paperi tulostyön mukaisten kuvien mukaan.



6. Siirrä sivuohjainta sisäänpäin, kunnes se koskettaa materiaalin reunaa kevyesti.



7. Määritä monisyöttölaitteen **Paperikoko**- ja **Paperilaji**-asetusten (**Monisyötön koko** ja **Monisyötön laji**) arvo oikein lisättävälle tulostusmateriaalille.

- a. Paina käyttöpaneelin **Valikko**-painiketta .
- b. Paina **alenuolipainiketta** ▼ kunnes ►-merkki näkyy **Paperivalikko**-kohdan vieressä ja paina sitten **Valitse**-painiketta .
- c. Paina **alenuolipainiketta** ▼ kunnes ►-merkki näkyy **Paperikoko/-laji**-kohdan vieressä ja paina sitten **Valitse**-painiketta .
- d. Paina **alenuolipainiketta** ▼ kunnes ►-merkki näkyy **Monisyötön koko/laji**-kohdan vieressä ja paina sitten **Valitse**-painiketta .
- e. Paina **alenuolipainiketta** ▼ kunnes ►-merkki näkyy lisätyn materiaalikoon kohdan vieressä ja paina sitten **Valitse**-painiketta .
- f. Paina **oikeaa nuolipainiketta** ► kunnes ►-merkki näkyy **Monisyötön koko/laji**-kohdan vieressä ja paina sitten **Valitse**-painiketta .
- g. Paina **oikeaa nuolipainiketta** ► kunnes ►-merkki näkyy lisätyn materiaalikoon kohdan vieressä ja paina sitten **Valitse**-painiketta .

Tulostin palaa valmis-tilaan.

## Monisyöttölaitteen sulkeminen

1. Poista tulostusmateriaali monisyöttölaitteesta.



2. Työnnä laajennuslokero sisään.



3. Sulje monisyöttölaite.

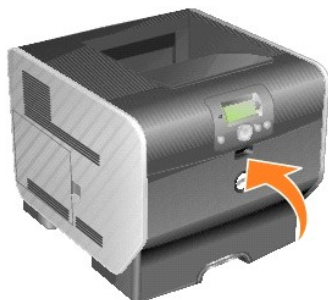

---

## Materiaalin lisääminen kirjekuorten syöttölaitteeseen

Valinnaisessa kirjekuorten syöttölaitteessa voidaan käyttää erikokoisia kirjekuoria. Syöttölaite on kuitenkin säädettävä oikein, jotta tulostaminen onnistuu.

Kirjekuorten syöttölaitteen täyttäminen:

1. Säädä kirjekuorten tuki kirjekuorten pituuden mukaan.
  - 1 täysin suljettu (työnnetty sisään) lyhyitä kirjekuoria varten
  - 1 keskiasento keskipituisia kirjekuoria varten
  - 1 täysin avattu (täysipituinen) pitkiä kirjekuoria varten.

🚫 **MUISTUTUS:** Älä aseta mitään esineitä kirjekuorien syöttölaitteen päälle. Vältä myös painamasta sitä tai käsittelemästä sitä voimallisesti.

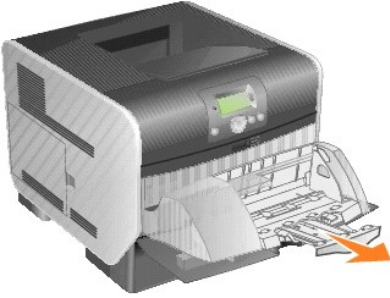

2. Nosta kirjekuoripaino taaksepäin tulostinta kohti. Se pysyy paikallaan.

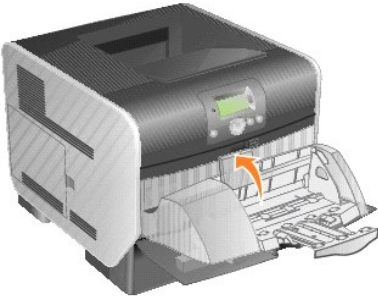

3. Siirrä leveyden ohjain oikeaan reunaan.

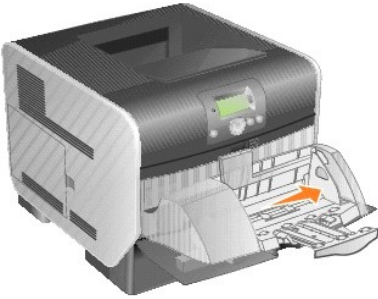

4. Taivuttele kirjekuorinippua edestakaisin ja suorista sitten reunat tasaisella alustalla. Tasoita kulmat painamalla niitä.

Ilmasta kirjekuoret. Tämä erottaa kirjekuorien reunat, jolloin ne syöttyvät tulostimeen oikein.



5. Aseta kirjekuoret syöttölaitteeseen läppäpuoli alaspäin ja postimerkin paikka sekä läppä vasemmalla puolella. Kirjekuoren postimerkin paikan puoleinen pää syöttyy kirjekuorien syöttölaitteeseen ensin.

Katso, että pinon alimmaisena olevat kirjekuoret työnnyvät hieman pidemmälle kirjekuorien syöttölaitteeseen kuin pinon ylimmäiset.

➔ **MUISTUTUS:** Älä koskaan käytä kirjekuoria, joissa on postimerkkejä, kiinnikkeitä, ikkunoita, pinnoitettu sisus tai itseliimautuvia liimapintoja. Tällaiset kirjekuoret voivat aiheuttaa pahoja vaurioita tulostimelle.

☑ **HUOMAUTUS:** Kun lisäät kirjekuoria, älä ylitä pinon enimmäiskorkeutta. Älä aseta tulostusmateriaaleja enemmän kuin korkeuden rajoitin sallii. Älä lisää kirjekuoria enempää kuin korkeuden rajoitin sallii, sillä ylitäyttö voi aiheuttaa tukoksia.



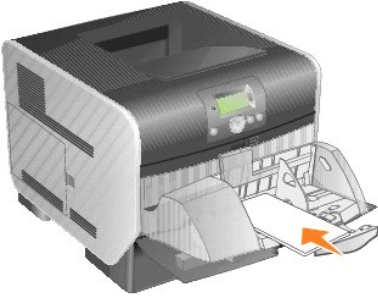



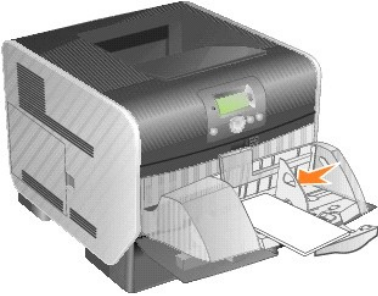



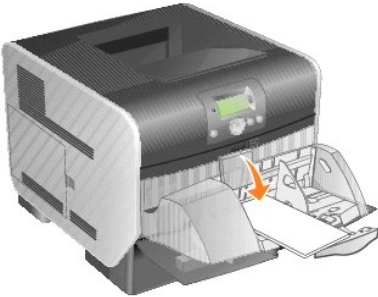

6. Siirrä leveyden ohjainta vasemmalle, kunnes se koskettaa kevyesti pinoä. Varmista, etteivät kirjekuoret ole käpristyneet.



7. Laske kirjekuoripaino pinon päälle.



8. Määritä kirjekuorten syöttölaitteen **Paperikoko**- ja **Paperilaji**-asetusten (Kirjekuorten **syöttölaitteen koko** ja Kirjekuorten **syöttölaitteen laji**) arvo oikein lisättävälle tulostusmateriaalille.

- a. Paina käyttöpaneelin **Valikko**-painiketta .
- b. Paina **al**anuolipainiketta ▼ kunnes ►-merkki näkyy **Paperi-valikko**-kohdan vieressä ja paina sitten **Valitse**-painiketta .
- c. Paina **al**anuolipainiketta ▼ kunnes ►-merkki näkyy **Paperikoko/-laji**-kohdan vieressä ja paina sitten **Valitse**-painiketta .
- d. Paina **al**anuolipainiketta ▼ kunnes ►-merkki näkyy **Kirjek. syöttöl. koko/laji**-kohdan vieressä ja paina sitten **Valitse**-painiketta .
- e. Paina **al**anuolipainiketta ▼ kunnes ►-merkki näkyy lisätyn kirjekuorikoon kohdassa ja paina sitten **Valitse**-painiketta .
- f. Paina **al**anuolipainiketta ▼ kunnes ►-merkki näkyy **Kirjek. syöttöl. koko/laji**-kohdan vieressä ja paina sitten **Valitse**-painiketta .
- g. Paina **al**anuolipainiketta ▼ kunnes ►-merkki näkyy lisätyn kirjekuorilajin kohdassa ja paina sitten **Valitse**-painiketta .

Tulostin palaa **valmis**-tilaan.

---

## Lokeroiden yhdistäminen







Lokeroiden yhdistäminen otetaan automaattisesti käyttöön, jos useissa lokeroissa käytetään samankokoista ja -lajista tulostusmateriaalia. Tulostin yhdistää lokerot automaattisesti, ja kun yksi lokero tyhjenee, tulostusmateriaalia syötetään seuraavasta yhdistetystä lokeroista.

Jos esimerkiksi lokeroihin 2 ja 4 on lisätty samankokoista ja -lajista tulostusmateriaalia, tulostin valitsee tulostusmateriaalin lokerosta 2, kunnes se tyhjenee. Tämän jälkeen tulostin syöttää automaattisesti tulostusmateriaalia seuraavasta yhdistetystä lokerosta eli lokerosta 4.

Yhdistämällä kaikki lokerot (vakiolokerot ja valinnaiset lokerot) saadaan yhteensä jopa 2 600 arkin syöttökapasiteetti.

Muista lisätä kaikkiin lokeroihin samankokoista ja -lajista tulostusmateriaalia ennen lokeroiden yhdistämistä. Määritä kunkin lokeron paperikoko ja -laji.

Paperilajin tai -koon määrittäminen:

1. Paina käyttöpaneelin **Valikko**-painiketta .
2. Paina **al**anuolipainiketta ▼ kunnes ►-merkki näkyy **Paperi**-valikko-kohdan vieressä ja paina sitten **Valitse**-painiketta .
3. Paina **al**anuolipainiketta ▼ kunnes ►-merkki näkyy **Paperikoko/-laji**-kohdan vieressä ja paina sitten **Valitse**-painiketta .
4. Paina **al**anuolipainiketta ▼ kunnes ►-merkki näkyy **Lokeron <x> koko/laji** -kohdan vieressä ja paina sitten **Valitse**-painiketta .
5. Paina **al**anuolipainiketta ▼ kunnes ►-merkki näkyy **lisätyn paperikoon** kohdassa ja paina sitten **Valitse**-painiketta .
6. Paina **al**anuolipainiketta ▼ kunnes ►-merkki näkyy **Lokeron <x> koko/laji** -kohdan vieressä ja paina sitten **Valitse**-painiketta .
7. Paina **al**anuolipainiketta ▼ kunnes ►-merkki näkyy **lisätyn paperilajin** kohdassa ja paina sitten **Valitse**-painiketta .

Tulostin palaa **valmis**-tilaan.

Voit poistaa lokeroiden yhdistämisen käytöstä määrittämällä jokaisen lokeron **Paperilaji**-asetukseksi eri asetusvaihtoehdon. Jos kaikki yhdistetyt syöttölokerot eivät käytä samaa tulostusmateriaalia, työ saattaa vahingossa tulostua väärälle materiaalille.

## Vastaanottoalustojen tunnistaminen ja yhdistäminen

Tulostimessa on yksi 250 arkin vastaanottoalusta. Voit asentaa jopa kolme lisävastaanottoalustaa, jos kapasiteettia tarvitaan lisää.

Jos tulostimessa on useita vastaanottoalustoja, ne voidaan yhdistää. Kun vastaanottoalustat yhdistetään, tulostin vaihtaa alustaa automaattisesti.

### Käytettävissä olevat vastaanottoalustat

Seuraavassa taulukossa on tietoja vakiovastaanottoalustojen ja valinnaisten alustojen kapasiteetista ja yhdistettävyydestä.

 **HUOMAUTUS:** Kaikki vastaanottoalustat eivät tue kaikkia paperi- ja kirjekuorikokoja.

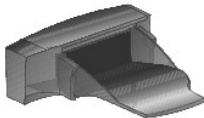



Vastaanottoalustan nimi	Tulostusmateriaali	Tulostimeen asennettävien alustojen määrä
 Vakioalusta	<ul style="list-style-type: none"><li>1 250 arkkia (75 g/m<sup>2</sup>) tavallista paperia</li><li>1 300 kalvoa</li><li>1 200 tarraa</li><li>1 50 kirjekuorta (75 g/m<sup>2</sup>)</li></ul>	- — Yksi on vakiona tulostimen päällä.
 Lisävastaanottoalusta	<ul style="list-style-type: none"><li>1 650 arkkia (75 g/m<sup>2</sup>) tavallista paperia</li><li>1 50 kirjekuorta (75 g/m<sup>2</sup>)</li></ul>	3  Lisätietoja lisävastaanottoalustan asentamisesta on kohdassa <a href="#">Lisävastaanottoalustan asentaminen</a> .

## Vastaanottoalustojen yhdistäminen

Kun vastaanottoalustoja yhdistetään, niitä voidaan käyttää yhtenä lähteenä siten, että tulostin voi vaihtaa niitä automaattisesti. Voit tulostaa myös sellaisia tavallisesta poikkeavia materiaaleja, kuten kartonkia ja kirjekuoria, joita ei voi tulostaa valinnaiselle vastaanottoalustalle. Lisätietoja vastaanottoalustojen yhteydessä käytettävistä arvoista on kohdassa [Käyttöpaneelin valikot](#).

 **HUOMAUTUS:** Alustojen yhdistäminen aloitetaan vakioalustasta ja sitä jatketaan alimmasta lokerosta ylöspäin.

Vastaanottoalustojen yhdistäminen:

1. Paina käyttöpaneelin **Valikko**-painiketta .
2. Paina **al**anuolipainiketta ▼ kunnes ►-merkki näkyy **Paperi-valikko**-kohdan vieressä ja paina sitten **Valitse**-painiketta .
3. Paina **al**anuolipainiketta ▼ kunnes ►-merkki näkyy **Alustan asetukset**-kohdan vieressä ja paina sitten **Valitse**-painiketta .
4. Paina **al**anuolipainiketta ▼ kunnes ►-merkki näkyy **Määr. vast.ot.a1.** -kohdan vieressä ja paina sitten **Valitse**-painiketta .
5. Paina **al**anuolipainiketta ▼ kunnes ►-merkki näkyy **Yhdistä**-kohdan vieressä ja paina sitten **Valitse**-painiketta .

Tulostin palaa **Valmis**-tilaan.

## Säännökset

- [CE-hyväksyntä \(Euroopan unioni\)](#)
- [CE-merkintä](#)
- [EN 55022 -määrittymismukaisuus \(vain Tšekin tasavalta\)](#)
- [Puolalainen testaus- ja sertifiointikeskus](#)
- [ENERGY STAR® -määrittymismukaisuus](#)
- [WEEE-direktiivi käytöstä poistettujen laitteiden hävittämisestä](#)
- [Langattoman lisäkortin säännökset](#)

Sähkömagneettinen häiriö (EMI) tarkoittaa signaalia tai säteilyä, joka siirtyy ilmassa vapaasti tai johtuu sähkö- tai signaalijohtimia pitkin ja joka vaarantaa siten radionavigoinnin tai muun turvapalvelun toiminnan tai heikentää tai estää käyttöoikeuksien mukaisten radioliikennepalvelujen toiminnan tai toistuvasti keskeyttää niiden toiminnan. Radioliikennepalveluihin sisältyvät rajoituksetta kaupalliset AM/FM-lähetykset, televisiolähetykset, matkapuhelinpalvelut, tutkat, ilmailukenteen valvontapalvelut, hakulaitteet ja henkilökohtaiset tiedonvälityspalvelut (PCS). Käyttöoikeuksien mukaiset palvelut vaikuttavat yhdessä tahattomien säteilylähteiden, kuten digitaalilaitteiden, kanssa sähkömagneettiseen kenttään.

Sähkömagneettinen yhteensopivuus (EMC) tarkoittaa elektronisten laitteiden kykyä toimia ongelmitta yhdessä sähköisessä ympäristössä. Laite on suunniteltu siten, että se täyttää sähkömagneettiselle häiriölle (EMI) määritetyt raja-arvot, mutta laitteen tietynlaiset asennukset saattavat silti aiheuttaa häiriöitä. Voit tarkistaa, häiritseekö laite radioliikennepalvelujen toimintaa sammuttamalla laitteen ja käynnistämällä sen sitten uudelleen. Jos laite aiheuttaa häiriötä, voit yrittää estää laitetta tuottamasta häiriöitä toimimalla seuraavasti:

- 1 Suuntaa antennivastaanotin uudelleen.
- 1 Sijoita laite vastaanottimeen nähden eri paikkaan.
- 1 Sijoita laite kauemmas vastaanottimesta.
- 1 Kytke laite eri ulostuloon niin, että laite ja vastaanotin on kytketty eri haaroitusjohtoon.

Kysy tarvittaessa lisätietoja Dellin tekniseltä tukipalveluhenkilöltä tai kokeneelta tele-/televideoasentajalta.

Dellin laitteet on suunniteltu, testattu ja luokiteltu sähkömagneettisia ympäristöjä varten. Näillä sähkömagneettisilla ympäristöluokituksilla viitataan yleisesti seuraaviin määritelmiin:

- 1 Luokan A laitteet on tavallisesti tarkoitettu yritys- tai teollisuusympäristöihin.
- 1 Luokan B laitteet on tavallisesti tarkoitettu kotikäyttöön.

Tietokoneeseen integroitujen tai siihen kytkettyjen tietotekniikan laitteiden (Information Technology Equipment eli ITE) on laitteet, laajennuskortit, tulostimet, I/O-laitteet ja näytöt mukaan lukien oltava tietokoneen sähkömagneettisen luokituksen mukaiset.

Huomautus suojaetuista signaalikaapeleista: Kun kytket laitteen mihin tahansa Dell-laitteeseen, käytä aina suojattuja kaapeleita. Suojatut kaapelit heikentävät radioliikennepalveluille koituvan häiriön mahdollisuutta. Käyttämällä suojattuja kaapeleita voit varmistaa, että käyttöympäristö vastaa käyttötarkoituksen mukaan laitteeseen sovellettavaa sähkömagneettisen yhteensopivuuden luokitusta (EMC-luokitusta). Kaapelit ovat hankittavissa Delliltä osoitteessa [www.dell.com](http://www.dell.com).

Useimmat Dellin laitteet on luokiteltu luokan B laiteympäristöihin. Tiettyjen lisävarusteiden käyttäminen voi kuitenkin muuttaa laitteen luokan A laitteeksi. Tarkista laitteen sähkömagneettinen luokitus seuraavista viranomaiskohtaisista osista. Kussakin osassa on maakohtaisia EMC/EMI- tai tuoteturvallisuustietoja.

---

## CE-hyväksyntä (Euroopan unioni)

**CE**-merkintä osoittaa, että tämä Dell-laite on EU:n sähkömagneettisesta yhteensopivuudesta antaman direktiivin (89/336/EEC) ja pienjännitedirektiivin (73/23/EEC) vaatimusten mukainen. Merkintä kertoo, että Dell-laite täyttää seuraavien teknisten standardien vaatimukset:

- 1 EN 55022 — Tietotekniikan laitteet — Radiohäiriöt — Raja-arvot ja mittausmenetelmät.
- 1 EN 55024 — Tietotekniikan laitteet — Häiriönsieto — Raja-arvot ja mittausmenetelmät.
- 1 EN 61000-3-2 — Sähkömagneettinen yhteensopivuus (EMC) – Osa 3: Raja-arvot – Osa 2. Harmonisen sähkösaiteilyn raja-arvot (Laitteen tulovirta enintään 16 A per vaihe).
- 1 EN 61000-3-2 — Sähkömagneettinen yhteensopivuus (EMC) – Osa 3: Raja-arvot – Osa 3. Jännitehäviön ja välkyntäjännitteen raja-arvot pienjännitejärjestelmissä laitteille, joiden nimellisvirta on enintään 16. A
- 1 EN 60950-1 — Tietotekniikan laitteen turvallisuus.
- 1 EN 60825-1 - Lasertuotteiden turvallisuus.

**HUOMAUTUS:** EN 55022 -standardissa laitteet luokitellaan kahteen luokkaan:

- 1 Luokan A laitteet soveltuvat kaupalliseen käyttöön.
- 1 Luokan B laitteet soveltuvat kotikäyttöön.

Tarkista laitteen luokitus FCC- tai ICES-tiedoista, jotka sijaitsevat laitteen tausta- tai alapuolen tai kyljen tarrassa. Jos tarran FCC- tai ICES-tiedoissa mainitaan luokitusluokka A, seuraava luokan A laitteiden varoitus koskee laitetta:

**RADIOHÄIRIÖVAROITUS: Tämä tulostin on Luokan A laite. Tämä laite saattaa aiheuttaa häiriötä radio- ja televisiovastaanottoon asuintaloluueella, jolloin käyttäjän edellytetään korjaavan häiriölähde omalla kustannuksellaan.**

Jos tarran FCC- tai ICES-tiedoissa mainitaan luokitusluokka B, seuraava luokan B laitteiden ilmoitus koskee laitetta:

**Tämä Dell-laite on luokiteltu kodin tavalliseksi, Luokan B laitteeksi.**

Julistus edellä esitettyjen direktiivien ja standardien määräytymukaisuudesta on laadittu ja tallennettu Dell Inc.:n Products Europe BV -osaston hallussa olevaan tiedostoon Limerickissä, Irlannissa.

---

## CE-merkintä

Tämä laite on Euroopan unionin direktiivissä 1999/5/EY määritettyjen oleellisten vaatimusten mukainen.

Cet équipement est conforme aux principales caractéristiques définies dans la Directive européenne RTTE 1999/5/CE.

Die Geräte erfüllen die grundlegenden Anforderungen der RTTE-Richtlinie (1999/5/EC).

Questa apparecchiatura è conforme ai requisiti essenziali della Direttiva Europea R&TTE 1999/5/CE.

Este equipo cumple los requisitos principales de la Directiva 1999/5/CE de la UE, "Equipos de Terminales de Radio y Telecomunicaciones".

Este equipamento cumpre os requisitos essenciais da Directiva 1999/5/CE do Parlamento Europeu e do Conselho (Directiva RTT).

Ο εξοπλισμός αυτός πληροί τις βασικές απαιτήσεις της κοινοτικής οδηγίας EU R&TTE 1999/5/EK.

Deze apparatuur voldoet aan de noodzakelijke vereisten van EU-richtlijn betreffende radioapparatuur en telecommunicatie-eindapparatuur 1999/5/EC.

Dette udstyr opfylder de Væsentlige krav i EU's direktiv 1999/5/EC om Radio- og teleterminaludstyr.

Dette utstyret er i overensstemmelse med hovedkravene i R&TTE-direktivet (1999/5/EC) fra EU.

Utrustningen uppfyller kraven för EU-direktivet 1999/5/EC om ansluten teleutrustning och ömsesidigt erkännande av utrustningens överensstämmelse (R&TTE).

Tämä laite vastaa EU:n radio- ja telepäätelaitedirektiivin (EU R&TTE Directive 1999/5/EC) vaatimuksia.

---

## EN 55022 -määrityksenmukaisuus (vain Tšekin tasavalta)

This device belongs to Class B devices as described in EN 55022, unless it is specifically stated that it is a Class A device on the specification label. The following applies to devices in Class A of EN 55022 (radius of protection up to 30 meters). The user of the device is obliged to take all steps necessary to remove sources of interference to telecommunication or other devices.

Pokud není na typovém štítku počítače uvedeno, že spadá do třídy A podle EN 55022, spadá automaticky do třídy B podle EN 55022. Pro zařízení zařazená do třídy A (ochranné pásmo 30m) podle EN 55022 platí následující. Dojde-li k rušení telekomunikačních nebo jiných zařízení, je uživatel povinen provést taková opatření, aby rušení odstranil.

## Puolalainen testaus- ja sertifiointikeskus

Laitteen käyttäessä sähköistokkeessa on oltava suojapiirillä varustettu (3-tappinen pistoke). Kaikkien yhdessä toimivien laitteiden (esimerkiksi tietokoneen, näyttön ja tulostimen) on oltava kytkettynä samaan virtalähteeseen.

Huoneen sähkökomponenttien vaihejohtimessa on käytettävä oikosulun varalta suojauslaitteena sulaketta, jonka nimellisvirta ei saa ylittää 16 ampeeria (A).

Virta katkaistaan laitteesta kokonaan irrottamalla virtajohto sähkörasiasta, jonka on sijaittava mahdollisimman lähellä laitetta.

Suojausluokitus B kertoo, että laite täyttää PN-EN 55022 -standardin suojausvaatimukset.

### Wymagania Polskiego Centrum Badań i Certyfikacji

Urządzenie powinno być zasilane z gniazda z przyłączonym obwodem ochronnym (gniazdo z kolkiem). Współpracujące ze sobą urządzenia (komputer, monitor, drukarka) powinny być zasilane z tego samego źródła.

Instalacja elektryczna pomieszczenia powinna zawierać w przewodzie fazowym rezerwową ochronę przed zwarciami, w postaci bezpiecznika o wartości znamionowej nie większej niż 16A (amperów).

W celu całkowitego wyłączenia urządzenia z sieci zasilania, należy wyjąć wtyczkę kabla zasilającego z gniazda, które powinno znajdować się w pobliżu urządzenia i być łatwo dostępne. Znak bezpieczeństwa "B" potwierdza zgodność urządzenia z wymaganiami bezpieczeństwa użytkownika zawartymi w PN-EN 60950:2000 i PN-EN 55022:2000.

Jeżeli na tabliczce znamionowej umieszczono informacje, że urządzenie jest klasy A, to oznacza, że urządzenie w środowisku mieszkalnym może powodować zakłócenia radioelektryczne. W takich przypadkach można zadac od jego użytkownika zastosowania odpowiednich środków zaradczych.

### Pozostałe instrukcje bezpieczeństwa

- Nie należy używać wtyczek adapterowych lub usuwać kolka obwodu ochronnego z wtyczki. Jeżeli konieczne jest użycie przedłużacza to należy użyć przedłużacza 3-żyłowego z prawidłowo połączonym przewodem ochronnym.
- System komputerowy należy zabezpieczyć przed nagłymi, chwilowymi wzrostami lub spadkami napięcia, używając eliminatora przepięć, urządzenia dopasowującego lub bezzakłócenowego źródła zasilania.
- Należy upewnić się, aby nie leżało na kablach systemu komputerowego, oraz aby kable nie były umieszczone w miejscu, gdzie można byłoby na nie nadeptywać lub potykać się o nie.
- Nie należy rozlewać napojów ani innych płynów na system komputerowy.
- Nie należy wpychać żadnych przedmiotów do otworów systemu komputerowego, gdyż może to spowodować pożar lub porażenie prądem, poprzez zwarcie elementów wewnętrznych.
- System komputerowy powinien znajdować się z dala od grzejników i źródeł ciepła. Ponadto, nie należy blokować otworów wentylacyjnych. Należy unikać kładzenia luźnych papierów pod komputer oraz umieszczania komputera w ciasnym miejscu bez możliwości cyrkulacji powietrza wokół niego.

## ENERGY STAR® -määrittäminen

Kaikki Dell-tuotteet, joissa tai joiden aloitusnäytössä on ENERGY STAR® -merkintä, ovat Dellin toimittamassa kokoonpanossa sertifioidusti EPA ENERGY STAR® -vaatimusten mukaisia.

### ENERGY STAR® -tunnus



EPA:n ENERGY STAR® -ohjelma on EPA:n ja tietokonevalmistajien yhteistyötä, jonka tarkoituksena on vähentää ilman saastumista suosimalla energiaa säästäviä tuotteita.

Lisäksi voit vähentää virrankulutusta ja sen sivuvaikutuksia katkaisemalla laitteen virran, jos et käytä laitetta pitkään aikaan, esimerkiksi öisin ja viikonloppuisin.

---

## Waste Electrical and Electronic Equipment (WEEE) Directive



In the European Union, this label indicates that this product should not be disposed of with household waste. It should be deposited at an appropriate facility to enable recovery and recycling. For information on how to recycle this product responsibly in your country, please visit: [www.euro.dell.com/recycling](http://www.euro.dell.com/recycling).

## Směrnice o odpadních elektrických a elektronických zařízeních (WEEE)



V Evropské unii tento štítek oznamuje, že by tento produkt neměl být likvidován spolu s běžným komunálním odpadem. Je třeba jej odnést do příslušného zařízení, aby bylo možné jej renovovat a recyklovat. Informace o zodpovědném způsobu recyklace tohoto produktu ve své zemi naleznete na adrese: [www.euro.dell.com/recycling](http://www.euro.dell.com/recycling).

## WEEE-direktiv (Waste from Electrical and Electronic Equipment)



I EU angiver denne etiket, at dette produkt ikke må kasseres med det normale affald. Det skal deponeres på et dertil indrettet sted, så det kan genbruges. Du kan få flere oplysninger om, hvordan du genbruger dette produkt, ved at besøge: [www.euro.dell.com/recycling](http://www.euro.dell.com/recycling).

## Richtlijn WEEE, afdanken van elektrische en elektronische apparaten



In de Europese Unie geeft dit label aan dit product niet via huishoudelijk afval mag worden afgedankt. Het moet gedeponeerd worden bij een daarvoor geschikte voorziening zodat recuperatie en recyclage mogelijk zijn. Raadpleeg voor informatie over de milieuvriendelijke wijze van recyclage van dit product in uw land: [www.euro.dell.com/recycling](http://www.euro.dell.com/recycling).

## WEEE-direktiivi käytöstä poistettujen laitteiden hävittämisestä



Euroopan unionissa tämä merkintä kertoo, että tuote tulee hävittää kotitalousjätteen mukana.. Se tulee hävittää niin, että se voidaan noutaa ja siirtää kierrätykseen. Lisätietoja tämän tuotteen kierrättämisestä maassasi on osoitteessa [www.euro.dell.com/recycling](http://www.euro.dell.com/recycling).

## Directive WEEE (Waste from Electrical and Electronic Equipment, **Déchets des équipements électroniques et électriques**)



Dans l'Union européenne, cette étiquette indique que ce produit ne doit pas être mis au rebut avec les déchets ménagers. Il doit être déposé dans un endroit se chargeant de sa récupération et de son recyclage. Pour obtenir des informations sur le recyclage responsable de ce produit dans votre pays, visitez le site [www.euro.dell.com/recycling](http://www.euro.dell.com/recycling).

## WEEE-Richtlinie (Waste from Electrical and Electronic Equipment = **Elektronikschrottverordnung**)



In der EU wird mit diesem Etikett angegeben, dass dieses Gerät nicht zusammen mit dem Haushaltabfall zu entsorgen ist. Das Gerät sollte in einer entsprechenden Recycling-Einrichtung entsorgt werden. Informationen zum Recyceln dieses Geräts in Ihrem Land finden Sie unter: [www.euro.dell.com/recycling](http://www.euro.dell.com/recycling).

## Direttiva WEEE (Waste from Electrical and Electronic Equipment)



Nell'Unione Europea, questa etichetta indica che il prodotto non deve essere smaltito insieme ai rifiuti solidi urbani ma va depositato in appositi impianti per il trattamento e il riciclaggio. Per informazioni sulle normative che regola il riciclaggio del prodotto nei diversi paesi, visitare il sito Web [www.euro.dell.com/recycling](http://www.euro.dell.com/recycling).

## 廃電気電子機器指令 (WEEE)



欧州連合において、このラベルは、この製品が生活ごみとして廃棄できないことを表します。この製品は、復元やリサイクルのために、適切な施設で処理する必要があります。この製品をリサイクルする方法については、以下のホームページで国別の手順を参照してください。 [www.euro.dell.com/recycling](http://www.euro.dell.com/recycling)

## WEEE-direktiv (Waste Electrical and Electronic Equipment)



I EU betyr denne etiketten at dette produktet ikke skal kastes sammen med husholdningsavfall. Det bør leveres til et godkjent avfallsanlegg, slik at det kan gjenopprettes og resirkuleres. Hvis du vil ha informasjon om hvordan du kan resirkulere dette produktet på riktig måte i ditt land, kan du gå til: [www.euro.dell.com/recycling](http://www.euro.dell.com/recycling).



## Dyrektywa WEEE dotycząca zużytego sprzętu elektrycznego i elektronicznego



W Unii Europejskiej etykieta ta oznacza, że produktu nie należy wyrzucać wraz z domowymi odpadkami. Produkt powinien zostać przekazany do właściwej firmy usługowej, gdzie będzie możliwa jego utylizacja. Informacje, w jaki sposób odpowiedzialnie zutylizować produkt w danym kraju można znaleźć na stronie internetowej: [www.euro.dell.com/recycling](http://www.euro.dell.com/recycling).

## Directiva sobre desperdício de equipamento eléctrico e electrónico (WEEE - Waste Electrical and Electronic Equipment)



Na União Europeia, esta etiqueta indica que este produto não deve ser eliminado juntamente com o lixo doméstico. Este produto deve ser depositado numa instalação adequada para ser recuperado e reciclado. Para obter informações sobre como reciclar este produto no seu país, visite: [www.euro.dell.com/recycling](http://www.euro.dell.com/recycling).

## Инструкция по обращению с отходами электротехнического и электронного оборудования (WEEE)



В Европейском Союзе данная этикетка указывает на то, что это изделие не должно утилизироваться вместе бытовыми отходами. Оно должно быть переправлено в специально предусмотренное место для утилизации и переработки. Для получения сведений о надлежащем способе переработки данного изделия в вашей стране посетите [www.euro.dell.com/recycling](http://www.euro.dell.com/recycling).

## 废弃电子电气设备（WEEE）指令



在欧盟各国，该标签表示此类产品不应该与日常废弃物一起处理。它应该被放入适当的设备中以废物利用和回收。如需有关在您所在的国家内如何可靠回收此类产品的信息，请访问：[www.euro.dell.com/recycling](http://www.euro.dell.com/recycling)。

## Directiva sobre desecho de equipos eléctricos y electrónicos (WEEE)



En la Unión Europea, esta etiqueta indica que este producto no se debe desechar con la basura doméstica, sino que se debe depositar en un lugar adecuado para permitir su recuperación y reciclaje. Para obtener información sobre cómo reciclar este producto de forma responsable en su país, visite: [www.euro.dell.com/recycling](http://www.euro.dell.com/recycling).

## WEEE-direktivet (Waste from Electrical and Electronic Equipment)



Inom EU indikerar den här etiketten att produkten får inte slängas med hushållsavfall. Den ska lämnas in på en återvinningsstation. Mer information om hur du kan återvinna den här produkten på ett ansvarsfullt sätt i ditt land hittar du på: [www.euro.dell.com/recycling](http://www.euro.dell.com/recycling).

## Ohjelmistojen yleiskuvaus

- [Dell™ Toner Management System](#)
- [Dellin paikallisen tulostimen apuohjelma](#)
- [IP-osoitteen määrittämisapuohjelma](#)
- [Dell-tulostinohjelmiston asennuksen poisto](#)
- [Ohjainprofiili](#)
- [Dell-tulostinten verkkomäärittästyökalu](#)

Tulostimen mukana toimitettua *Drivers and Utilities* -CD-levyä käytetään ohjelmistosovellusten asennuksessa.

 **HUOMAUTUS:** Nämä ohjelmistosovellukset eivät ole käytettävissä Linux- tai Macintosh-käyttöjärjestelmissä.

---

## Dell™ Toner Management System

### Tilantarkkailukeskus

 **HUOMAUTUS:** Tämä sovellus ei ole käytettävissä Windows 98 SE:ssä eikä Me:ssä, tai kun tulostin on kytketty paikallisesti tietokoneeseen.

Tilantarkkailukeskuksen avulla voit hallita useita tilantarkkailutoimintoja.

- 1 Avaa tulostimen tilantarkkailu kaksoisnapsauttamalla tulostimen nimeä tai avaa haluamasi tulostimen tilantarkkailu valitsemalla **Suorita**.
- 1 Voit muuttaa tulostinluettelon ulkoasua valitsemalla **Näytä**.
- 1 Online-ohjeen saat näkyviin valitsemalla **Ohje**.

### Tulostustilaikkuna

 **HUOMAUTUS:** Tämä sovellus ei ole käytettävissä Windows NT:ssä, 98 SE:ssä eikä Me:ssä, tai kun tulostin on kytketty verkkoon.

Tulostustila-ikkunassa näkyy tulostimen tila (valmius-, offline- tai virheentarkistustila) ja tulostimen nimi, kun työ lähetetään tulostettavaksi.

Tulostustilaikkunassa näkyy myös väriaineen määrä, joten voit

- 1 tarkkailla tulostimen väriaineen määrää
- 1 tilata väriainekasetteja valitsemalla **Tilaa väriainetta**.  
Katso lisätietoja kohdasta [Dellin tulostintarvikkeiden tilaussovellus](#).

### Dellin tulostintarvikkeiden tilaussovellus

 **HUOMAUTUS:** Tämä sovellus ei ole käytettävissä Windows 98 SE:ssä eikä Me:ssä.

Tilaa tarvikkeita -valintaikkunan voi avata tulostustilaikkunasta, ohjelmistojen ikkunasta tai työpöydän kuvakkeen kautta.

Voit tilata väriainekasetteja puhelimitse tai Webistä.

- 1 Valitse **Käynnistä**→**Ohjelmat** tai **Kaikki ohjelmat**→**Dell-tulostimet**→**Dell Laser Printer 5210n/5310n**→**Dellin tulostintarvikkeiden tilaussovellus**.  
Tarvikkeiden tilausikkuna avautuu.
  - 2 Jos teet tilauksen Webin kautta, valitse **Dellin tulostintarvikkeiden tilaussovellus**.
  - 3 Jos teet tilauksen puhelimitse, soita Puhelimitse-otsikon alla olevaan numeroon.
-

## Dellin paikallisen tulostimen apuohjelma

 **HUOMAUTUS:** Tämä sovellus ei ole käytettävissä, kun tulostin on kytketty verkkoon.

Dellin paikallisen tulostimen apuohjelmalla voit muuttaa ja tallentaa niitä tulostimen asetuksia, jotka eivät ole käytettävissä tulostinohjaimessa (voit esimerkiksi ottaa hälytysäänen määrittämisen käyttöön, jos haluat, että tulostimesta kuuluu merkkiäni, kun tulostin vaatii käyttäjän toimia). Kun näitä asetuksia muutetaan, ne pysyvät voimassa, kunnes asetuksiin tehdään muutoksia ja ne otetaan käyttöön tai kunnes alkuperäiset tulostimen asetukset (tehdasoletukset) palautetaan. Asetukset on järjestetty tulostimen käyttöpaneelia muistuttavaan valikkoon.

Dellin paikallisen tulostimen apuohjelma asennetaan tietokoneeseen automaattisesti Dellin tulostinohjaimen asennuksen yhteydessä. Valitse **Käynnistä**→**Ohjelmat** tai **Kaikki ohjelmat**→**Dell- tulostimet**→**Dell Laser Printer 5210n/5310n**→**Dellin paikallisen tulostimen apuohjelma** . Dellin paikallisen tulostimen apuohjelma toimii vain niiden tulostimien kanssa, jotka on kytketty tietokoneeseen suoraan.

Voit muuttaa seuraavia asetuksia Dellin paikallisen tulostimen apuohjelman avulla:

Viimeistely-valikon asetukset	Paperiasetukset	Rinnakkais-valikon asetukset	PCL-valikon asetukset
Kaksipuolinen	Paperilähde	PCL SmartSwitch	Suunta
Sidonta	Paperikoko <sup>1</sup>	PS SmartSwitch	Riviä/sivu
Kopiomäärä	Paperilaji <sup>1</sup>	Rinnakkaispuskuri	A4-ileveys
Tyhjät sivut	Mukautetut lajit <sup>2</sup>	Lisäasetus	Lokeron uudelleennumerointi <sup>1</sup>
Lajittelu	Korvaava paperikoko	<b>Pääkoneen alustus</b>	Auto CR LF:n jälkeen
Erotinsivut	Monisyötön asetus		<b>Auto LF CR:n jälkeen</b>
Erotinsivujen lähde	Paperin laatu <sup>3</sup>		
Monisivutulostus	Paperin paino <sup>3</sup>		
Sivujen järjestys	Paperin lisäys <sup>3</sup>		
Monisivunäkymä			
Sivujen reunus			
PostScript-valikon asetukset	Laatu-valikon asetukset	Asetus-valikon asetukset	USB-valikon asetukset
Tulosta PS-virhe	Tarkkuus	Komentokieli	PCL SmartSwitch
Fonttijärjestys	Tummuuden säätö	Virransäästö	PS SmartSwitch
	PQET-laatu	Resurssien tallennus	USB-puskuri
	PictureGrade	Tallennuspaikka	
		Tulostuksen aikakatkaistu	
		Odotuksen aikakatkaistu	
		Automaattinen jatko	
		Tukoselvitys	
		Sivun suojaus	
		Tulostusalue	
		Näytön kieli	
		Hälytysäänen määrittäminen	
		Värihälytys	
<sup>1</sup> Tuettujen lähteiden mukaan			
<sup>2</sup> Tyypinumeron mukaan			
<sup>3</sup> Tuettujen tulostusmateriaalien mukaan			

## IP-osoitteen määrittämisapuohjelma

 **HUOMAUTUS:** Tämä sovellus ei ole käytettävissä, kun tulostin on kytketty paikallisesti tietokoneeseen.

IP-osoitteen määrittämisapuohjelman avulla voit määrittää IP-osoitteen ja muita tärkeitä IP-asetuksia. IP-osoitteen asettaminen käsin:

1. Käynnistä **Dell-tulostinten verkkomäärittästyökalu** kirjoittamalla verkkotulostimen IP-osoite selaimeen.
2. Valitse **Tulostimen asetukset**.
3. Valitse **Tulostuspalvelimen asetukset** -kohdasta **TCP/IP**.
4. Anna asetukset kohtiin **IP-osoite**, **Verkkopeite** ja **Yhdyskäytävä**.

 **HUOMAUTUS:** Jos et tiedä oikeita asetuksia, pyydä neuvoja järjestelmänvalvojalta.

5. Valitse **Lähetä**.
6. Anna uusi IP-osoite selaimeen ja jatka **Dell-tulostinten verkkomäärittästyökalun** käyttöä.

---

## Dell-tulostinohjelmiston asennuksen poisto

Ohjelmiston asennuksen poisto -apuohjelmalla voit poistaa aiemmin asennetun tulostinohjelmiston tai tulostinobjektin. Voit käynnistää asennuksen poisto-ohjelman kahdella tavalla:

1. Valitse *Windows XP:ssä* **Käynnistä**→**Ohjauspaneeli**→**Tulostimet ja muut laitteet**→**Tulostimet ja faksit**.

Valitse *muissa* Windows-käyttöjärjestelmissä **Käynnistä**→**Asetukset**→**Tulostimet**.

- a. Valitse tulostinobjekti, jonka asennus poistetaan, ja napsauta sitten hiiren kakkospainiketta.
- b. Valitse **Dell-ohjelmiston asennuksen poisto**.
- c. Valitse osat, joiden asennus poistetaan, ja valitse sitten **Seuraava**.
- d. Valitse **Poista asennus nyt**.
- e. Kun asennuksen poisto on valmis, valitse **OK**.

- 1 Valitse **Käynnistä**→**Ohjelmat** tai **Kaikki ohjelmat**→**Dell-tulostimet**→**Dell Laser Printer 5210n/5310n**.

- a. Valitse **Dell-tulostinohjelmiston asennuksen poisto**.
- b. Valitse osat, joiden asennus poistetaan, ja valitse sitten **Seuraava**.
- c. Valitse **Poista asennus nyt**.
- d. Kun asennuksen poisto on valmis, valitse **OK**.

---

## Ohjainprofiili

Ohjainprofiili-apuohjelman avulla voit luoda ohjainprofileja, jotka sisältävät mukautettuja ohjainasetuksia. Ohjainprofiili voi sisältää ryhmän tallennettuja tulostinohjaimen asetuksia ja muita tietoja, kuten

- 1 tulostussuunnan ja monisivutulostuksen tiedot (asiakirja-asetukset)
- 1 tulostelokeroiden asennustila (tulostimen lisävarusteet)
- 1 käyttäjän määrittämät paperikoot (mukautetut paperikoot)
- 1 tekstiä ja vesileimoja
- 1 vesileimaviittaukset
- 1 fonttiviittaukset
- 1 lomaketiedot.

---

## Dell-tulostinten verkkomäärittästyökalu

 **HUOMAUTUS:** Tämä sovellus ei ole käytettävissä, kun tulostin on kytketty paikallisesti tietokoneeseen.

Oletko koskaan lähettänyt toisessa huoneessa olevaan verkkotulostimeen tulostustyön, jonka tulostus ei sitten onnistunutkaan paperitukoksen tai paperin loppumisen takia? Dell-tulostinten verkkomäärittästyökalun Sähköpostihälytysten asetukset -toiminto voi lähettää sinulle tai pääkäyttäjälle sähköpostiviestin, kun tulostin vaatii tarvikkeita tai muita käyttäjän toimia.

Jos sinun on täytettävä tulostimen varastoraportteja, joissa tarvitaan kaikkien verkoston tulostimien asset-tunnistelu, se käy helposti Dell-tulostinten verkkomääritysohjelman Tulostimen tiedot -toiminnolla. Kirjoita kunkin verkossa olevan tulostimen IP-osoite, niin saat näkyviin niiden asset-tunnisteluvut.

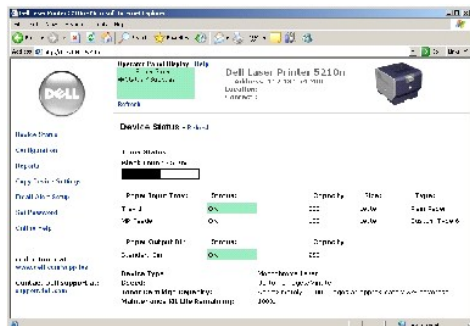





Dell-tulostinten verkkomääritysohjelman avulla voit myös muuttaa tulostimen asetuksia ja seurata tulostustrendejä. Jos olet järjestelmänvalvoja, voit kopioida tulostimen asetukset yhteen tai kaikkiin tulostimiin selaimestasi.

Käynnistä Dell-tulostinten verkkomääritysohjelma kirjoittamalla verkkotulostimen IP-osoite selaimen.

Jos et tiedä tulostimen IP-osoitetta, saat sen selville tulostamalla verkkoasetussivun.

Verkkoasetussivun tulostaminen:

1. Paina käyttöpaneelin **Valikko**-painiketta .
2. Paina **alanuolipainiketta**  kunnes **→**-merkki näkyy **Raportit**-kohdan vieressä ja paina sitten **Valitse**-painiketta .
3. Paina **alanuolipainiketta**  kunnes **→**-merkki näkyy **Verkkoasetussivu**-kohdan vieressä ja paina sitten **Valitse**-painiketta .

Tietoja IP-osoitteen määrittämisestä on kohdassa [IP-osoitteen määrittäminen](#).

Dell-tulostinten verkkomääritysohjelma tarjoaa seuraavat toiminnot:

## Tulostimen tila

Saat tiedot tulostimen tarvikkeiden tilasta. Kun väriaine on vähissä, voit tilata väriainekasetteja napsauttamalla ensimmäisessä näytössä olevaa väriainetarvikelinkkiä.

## Tulostimen asetukset

Voit muuttaa tulostimen asetuksia, nähdä käyttöpaneelin etäyhteydellä ja päivittää tulostuspalvelimen laiteohjelman.

## Kopioi tulostinaset.

Voit kopioida tulostimen asetukset toiseen tai useaan verkossa olevaan tulostimeen kirjoittamalla kunkin tulostimen IP-osoitteen.

 **HUOMAUTUS:** Tämän toiminnon käyttäminen vaatii järjestelmänvalvojan käyttöoikeuksia.

## Seurantatietojen tulostus

Voit seurata esimerkiksi paperin käyttöä ja tulostettavien töiden tyyppiä.

## Tulostimen tiedot

Saat tiedot, joita tarvitaan huoltokutsuissa tai varastoraporteissa, sekä nykyisen muistin ja konekoodin tasot.

## Sähköpostihälytysten asetukset

Voit halutessasi saada sähköpostiviestin, kun tulostin vaatii tarvikkeita tai muita käyttäjän toimia. Kirjoita nimesi tai pääkäyttäjän nimi ilmoitussähköpostiruutuun.

## Salasanan asettaminen

Voit lukita tulostimen käyttöpaneelin salasanalla niin, etteivät muut käyttäjät voi muuttaa valitsemiasi tulostinasetuksia.

 **HUOMAUTUS:** Tämän toiminnon käyttäminen vaatii järjestelmänvalvojan käyttöoikeuksia.

## Käytönaikainen ohje

Vallitsemalla **Ohje** voit siirtyä Dellin Web-sivustoon, jos tarvitset ohjeita tulostimen vianmääritykseen.

## Vianmääritys

- [Tulostimen ilmoitukset](#)
- [Vastaamattoman tulostimen tarkistaminen](#)
- [Tulostusongelmien ratkaiseminen](#)
- [Lisävarusteongelmien ratkaiseminen](#)
- [Paperinsyöttöongelmien ratkaiseminen](#)
- [Tulostuslaatuongelmat](#)

## Tulostimen ilmoitukset

Tulostin näyttää kolmentyyppisiä ilmoituksia: tila-, virhe- ja huoltoilmoituksia. Tilailmoitukset ilmoittavat tulostimen tilan. Ne eivät vaadi käyttäjän toimia. Virheilmoitukset kertovat tulostimen ongelmista, jotka vaativat käyttäjän toimia. Myös huoltoilmoitukset viittaavat ongelmiin, jotka vaativat käyttäjän toimia. Tulostin kuitenkin lopettaa tulostamisen, ja virheet ovat peruuttamattomia. Tulostin voidaan ehkä palauttaa väliaikaisesti huoltoilmoitustilasta katkaisemalla sen virta ja kytkemällä virta uudelleen. Lisätietoja tulostimen ilmoituksista on kohdassa [Käyttöpaneelin ilmoitukset](#).

## Vastaamattoman tulostimen tarkistaminen

Jos tulostin ei vastaa, tarkista ensin seuraavat seikat:

- 1 virtajohto on kytketty tulostimeen ja maadoitettuun pistorasiaan
- 1 pistorasiasta ei ole katkaistu virtaa kytkimellä tai katkaisijalla
- 1 tulostinta ei ole kytketty ylijännitesuojaan, varavirtalaitteeseen tai jatkojohtoon
- 1 muut pistorasiaan kytketyt sähkölaitteet toimivat
- 1 tulostimeen on kytketty virta
- 1 tulostinkaapeli on kytketty tiukasti tulostimeen ja tietokoneeseen, tulostuspalvelimeen, lisävarusteeseen tai muuhun verkkolaitteeseen.



Kun olet tarkistanut nämä seikat, katkaise tulostimesta virta ja kytke sitten virta uudelleen tulostimeen. Tämä ratkaisee usein ongelman.

## Tulostusongelmien ratkaiseminen

**Käyttöpaneelin näyttö on tyhjä, tai siinä näkyy vain vinoneliötä.**

Tulostimen testaus epäonnistui. Katkaise tulostimesta virta, odota noin 10 sekuntia ja kytke virta uudelleen. Jos **Valmis**-ilmoitus ei tule näyttöön, katkaise tulostimen virta ja ota yhteys huoltoon.

### Työt eivät tulostu.

- 1 Tulostin ei ole valmis vastaanottamaan tietoa.  
Varmista, että **Valmis**- tai **Virransäästö**-ilmoitus on näytössä, ennen kuin lähetät työn tulostettavaksi. Palauta tulostin **Valmis**-tilaan painamalla **Valitse**-painiketta .
- 1 Määritetty vastaanottoalusta on täynnä.  
Poista paperipino vastaanottoalustalta ja paina **Valitse**-painiketta .
- 1 Määritetty lokero on tyhjä.  
Lisää paperia lokeroon.
- 1 Käytät väärää tulostinohjainta tai tulostat tiedostoon.



- o Varmista, että käytät kyseisen tulostimen tulostinohjainta.
  - o Jos käytät USB-porttia, varmista, että käyttöjärjestelmä on Windows XP Professional x64, Windows XP, Windows Server 2003, Windows 2000 tai Windows 98/Me ja että käytät Windows XP-, Windows Server 2003-, Windows 2000- tai Windows 98/Me -yhteensopivaa tulostinohjainta.
- 1 Tulostuspalvelin ei ole asennettu oikein tai sitä ei ole kunnolla kytketty.

Varmista, että olet määrittänyt tulostimen oikein verkkotulostusta varten.

- 1 Käytät väärää liitäntäkaapelia tai kaapeli ei ole tiukasti kiinni.

Varmista, että käytät suositeltua liitäntäkaapelia ja että kaapeli on tiukasti kiinni.

#### Arkiston työt eivät tulostu.

- 1 On tapahtunut muotoiluvirhe tai tulostimen muisti ei riitä.
  - o Tulosta työ. (Vain osa työstä saattaa tulostua.)
  - o Poista työ.
  - o Vapauta lisää tulostimen muistia selaamalla arkiston töiden luetteloa ja poistamalla tulostimeen lähetettyjä muita töitä.
- 1 Tulostin on vastaanottanut virheellisiä tietoja.

Poista työ.

#### Monikieliset PDF-tiedostot eivät tulostu.

Asiakirjoissa on fontteja, joita ei ole käytettävissä.

1. Avaa tulostettava tiedosto Adobe Reader -ohjelmassa.
2. Napsauta tulostuskuvaketta.

Tulosta-valintaikkuna avautuu.

3. Valitse **Tallenna kuvana** -ruutu.
4. Napsauta **OK**.

#### Työn tulostuminen kestää odotettua kauemmin.

- 1 Työ on liian monimutkainen.

Yksinkertaista tulostustyötä vähentämällä fonttien määrää ja pienentämällä niiden kokoa, vähentämällä kuvien määrää ja tarkkuutta ja vähentämällä tulostettavien sivujen määrää.

- 1 **Sivun suojaus**-asetus on **Käytössä**.

Määritä **Sivun suojaus**-asetukseksi **Ei käytössä Asetus**-valikosta. Lisätietoja on kohdassa [Käyttöpaneelin valikot](#).

#### Työ tulostuu väärästä lokeroista tai väärälle paperille tai erikoismateriaalille.

Käyttöpaneelin valikkoasetukset eivät vastaa lokeroon lisätyä tulostusmateriaalia. Varmista, että tulostinohjaimessa määritetyt **Paperikoko**- ja **Paperilaji**-asetukset vastaavat lokeron paperia.

#### Väärä merkkejä tulostuu.

- 1 Käytät yhteensopimatonta rinnakkaiskaapelia.

Jos tietokone on kytketty tulostimen rinnakkaisliitäntään, varmista, että käytät IEEE 1284 -yhteensopivaa rinnakkaiskaapelia.

- 1 Tulostin on heksatulostustilassa.

Jos näytössä on ilmoitus **Heksatulostus**, **heksatulostustilasta** on poistettava, ennen kuin työ voidaan tulostaa. Poistu **heksatulostustilasta** katkaisemalla ja kytkeällä tulostimen virta.

#### Lokeroiden yhdistäminen ei toimi.

- 1 Varmista, että molemmissa lokeroissa on samankokoista ja -lajista materiaalia.
- 1 Varmista, että lokeroiden paperinohjaimet ovat oikeankokoisen materiaalin mukaisessa asennossa.
- 1 Varmista, että koon ja lajin valikkoarvot on määritetty oikein **Paperi**-valikossa.
- 1 Lisätietoja on kohdissa [Lokeroiden yhdistäminen](#) ja [Käyttöpaneelin valikot](#).

#### Suuria tulostustöitä ei lajitella.

- 1 Lajittelu-asetukseksi ei ole valittu **Käytössä**-vaihtoehtoa.

Määritä **Lajittelu**-asetukseksi **Käytössä** **Viimeistely**-valikosta tai tulostinohjaimesta. Lisätietoja on kohdassa [Käyttöpaneelin valikot](#).

**HUOMAUTUS:** Jos ohjaimen **Lajittelu**-asetukseksi määritetään **Ei käytössä**, asetus ohittaa **Viimeistely**-valikon asetuksen.

- 1 Työ on liian monimutkainen.

Yksinkertaista tulostustyötä vähentämällä fonttien määrää ja pienentämällä niiden kokoa, vähentämällä kuvien määrää ja tarkkuutta ja vähentämällä tulostettavien sivujen määrää.

- 1 Tulostimessa ei ole riittävästi muistia.

Lisää tulostimeen muistia tai valinnainen kiintolevy.

#### Tulostus katkeaa odottamattomista paikoista.

Tulostustyö on aikakatkaistu. Valitse suurempi arvo **Asetus**-valikon **Tulostuksen aikakatkaistu** -kohdassa. Lisätietoja on kohdassa [Käyttöpaneelin valikot](#).

## Lisävarusteongelmien ratkaiseminen

Jos lisävaruste ei toimi oikein sen jälkeen, kun se on asennettu, tai se ei toimi ollenkaan, toimi seuraavasti:

- 1 Katkaise tulostimesta virta, odota noin 10 sekuntia ja kytke virta uudelleen. Jos tämä ei korjaa ongelmaa, irrota tulostin sekä tarkista lisävarusteen ja tulostimen välinen liitäntä.
- 1 Tulosta valikkoasetussivu ja tarkista, onko lisävaruste asennettujen lisävarusteiden luettelossa. Jos lisävarustetta ei ole luettelossa, asenna se uudelleen. Lisätietoja on kohdassa [Valikkoasetussivun tulostaminen](#).
- 1 Varmista, että lisävaruste on valittuna käyttämässäsi sovellusohjelmassa.

Seuraavassa taulukossa on lueteltu tulostimen lisävarusteet ja korjaustoimet, jos lisävarusteen käytössä esiintyy ongelmia. Jos ehdotettu korjaustoimi ei ratkaise ongelmaa, ota yhteys huoltoon.

<b>Paperilokerot</b> <ol style="list-style-type: none"><li>1 Varmista, että syöttölaitteiden (250 arkin syöttölaite tai 500 arkin syöttölaite) välinen liitäntä tai syöttölaitteen ja kaksipuolisen tulostusyksikön välinen liitäntä on tiukasti kiinni.</li><li>1 Varmista, että tulostusmateriaali on lisätty oikein. Lisätietoja on kohdassa <a href="#">Materiaalin lisääminen vakiolokeroihin ja valinnaisiin lokeroihin</a>.</li></ol>
<b>Kaksipuolinen tulostusyksikkö</b> <ol style="list-style-type: none"><li>1 Varmista, että kaksipuolisen tulostusyksikön ja tulostimen välinen liitäntä on tiukasti kiinni. Jos kaksipuolinen tulostusyksikkö on valikkoasetussivun luettelossa, mutta tulostusmateriaali aiheuttaa tukoksen siirtyessään kaksipuoliseen tulostusyksikköön tai tullessaan siitä ulos, tulostinta ja kaksipuolista tulostusyksikköä ei ehkä ole kohdistettu oikein.</li><li>1 Varmista, että kaksipuolisen tulostusyksikön etukansi on tiukasti kiinni.</li></ol>
<b>Kirjekuoren syöttölaite</b> <ol style="list-style-type: none"><li>1 Varmista, että kirjekuorien syöttölaitteen ja tulostimen välinen liitäntä on tiukasti kiinni.</li><li>1 Varmista, että Paperikoko-asetus on määritetty oikein sekä Paperi-valikossa että sovelluksessa.</li><li>1 Varmista, että kirjekuoret on lisätty oikein. Lisätietoja on kohdassa <a href="#">Materiaalin lisääminen kirjekuorien syöttölaitteeseen</a>.</li></ol>
<b>Flash-muisti</b> <p>Varmista, että flash-muisti on liitetty tiukasti tulostimen emolevyyn.</p>
<b>Sisäinen tulostuspalvelin</b> <ol style="list-style-type: none"><li>1 Varmista, että sisäinen tulostuspalvelin (josta käytetään myös nimeä sisäinen verkkosovitin tai INA) on liitetty tiukasti tulostimen emolevyyn.</li><li>1 Varmista, että käytät oikeaa kaapelia, joka on liitetty tiukasti kiinni, ja että verkko-ohjelma on asennettu oikein.</li></ol> <p>Lisätietoja on tulostimen mukana toimitetulla <i>Drivers and Utilities</i> -CD-levyllä.</p>
<b>Lisävastaanottoalusta</b> <p>Varmista, että kaikkien vastaanottoalustojen välinen liitäntä tai vastaanottoalustan ja tulostimen välinen liitäntä on tiukasti kiinni. Jos vastaanottoalusta on valikkoasetussivun luettelossa, mutta tulostusmateriaali aiheuttaa tukoksen tullessaan ulos tulostimesta ja siirtyessään vastaanottoalustalle, alustaa ei ehkä ole asennettu oikein. Asenna kaikki vastaanottoalustat uudelleen.</p>
<b>Tulostinmuisti</b> <p>Varmista, että tulostimen muisti on liitetty tiukasti tulostimen emolevyyn.</p>



## Paperinsyöttöongelmien ratkaiseminen

<b>Paperi jumittuu usein.</b> <ol style="list-style-type: none"><li>1 Käyttämäsi paperi ei vastaa tulostimen vaatimuksia.<p>Käytä suositeltua paperia ja erikoismateriaalia. Lisätietoja paperitukosten välttämisestä on kohdassa <a href="#">Paperitukosten välttäminen</a>.</p></li><li>1 Olet lisännyt tulostimeen liian paljon paperia tai liian monta kirjekuorta.<p>Varmista, että tulostusmateriaalipinon korkeus ei ylitä lokeroon tai monisyöttölaitteeseen merkittyä enimmäiskorkeutta.</p></li><li>1 Valitun lokeron ohjaimia ei ole asetettu oikein käytettävän paperikoon mukaan.<p>Siirrä lokeron ohjaimet oikeaan asentoon.</p></li><li>1 Paperi on imenyt kosteutta suuren kosteuspitoisuuden takia.</li></ol>
--

<p>Lisää paperia uudesta pakkauksesta. Säilytä paperia alkuperäisessä pakkauksessaan, kunnes otat sen käyttöön. Lisätietoja on kohdassa <a href="#">Tulostusmateriaalin säilyttäminen</a>.</p> <p>1 Syöttörullat voivat olla kuluneet.</p> <p>Vaihda syöttörullat. Lisätietoja on kohdassa <a href="#">Syöttörullien vaihtaminen</a>.</p>
<p><b>Paperitukos-ilmoitus ei poistu näytöstä, vaikka olet poistanut jumiutuneen paperin.</b></p> <p>Et ole painanut <b>Jatka</b>-painiketta tai tyhjentänyt paperirataa kokonaan. Tyhjennä paperirata kokonaan ja paina <b>Valitse</b>-painiketta . Lisätietoja on kohdassa <a href="#">Tukosten poistaminen</a>.</p>
<p><b>Tukoksen aiheuttanut sivu ei tulostu uudelleen tukoksen poistamisen jälkeen.</b></p> <p><b>Asetus</b>-valikon <b>Tukos</b>-asetus on <b>Ei käytössä</b>. Määritä <b>Tukos</b>-asetukseksi <b>Automaattinen</b> tai <b>Käytössä</b>. Lisätietoja on kohdassa <a href="#">Käyttöpaneelin valikot</a>.</p>
<p><b>Vastaanottoalustalle tulee tyhjiä sivuja.</b></p> <p>Lokerossa, josta tulostetaan, on vääränlaista tulostusmateriaalia. Lisää lokeroon oikeanlaista tulostusmateriaalia tai valitse <b>Paperilaji</b>-asetus, joka vastaa lokerossa olevan tulostusmateriaalin lajia. Lisätietoja on kohdassa <a href="#">Käyttöpaneelin valikot</a>.</p>

## Tulostuslaatuongelmat

Seuraavan taulukon tietojen avulla voit ratkaista tulostuslaatuongelmia. Jos ongelmien ratkaiseminen ei onnistu näiden ohjeiden avulla, ota yhteys huoltoon. Jokin tulostimen osa on ehkä säädettävä tai vaihdettava.

<p><b>Tuloste on liian vaalea.</b></p> <p>1 Väriaine voi olla vähissä. Voit ottaa jäljellä olevan väriaineen käyttöön poistamalla värikasetin. Ota sen kahvoista kiinni molemmin käsin. Tasoita väriaine kasetissa pitelemällä kasettia siten, että sen nuolet ovat alaspäin, ja ravistamalla sitä useita kertoja edestakaisin vaakatasossa. Aseta kasetti takaisin paikalleen ja paina <b>Valitse</b>-painiketta . Toista tämä useita kertoja, kunnes tuloste jää vaaleaksi. Kun tuloste jää vaaleaksi, vaihda tulostuskasetti. Katso lisätietoja kohdasta <a href="#">Värikasetin vaihtaminen</a>.</p> <p>1 Muuta <b>Tummuuden säätö</b> -asetusta <b>Laatu</b>-valikosta.</p> <p>1 Muuta <b>Laatu</b>-valikon <b>Kirkkaus</b>-asetusta.</p> <p>1 Muuta <b>Laatu</b>-valikon <b>Kontrasti</b>-asetusta.</p> <p>1 Jos tulostusmateriaalin pinta on epätasainen, muuta <b>Paperin paino</b>- ja <b>Paperin laatu</b> -asetuksia <b>Paperi</b>-valikosta.</p> <p>1 Tarkista, että käytössä on asianmukainen tulostusmateriaali.</p>
<p><b>Väriaine tahrinuu tai irtoaa sivulta.</b></p> <p>1 Jos tulostusmateriaalin pinta on epätasainen, muuta <b>Paperin paino</b>- ja <b>Paperin laatu</b> -asetuksia <b>Paperi</b>-valikosta.</p> <p>1 Tarkista, että tulostusmateriaali soveltuu tulostimeen. Lisätietoja on kohdassa <a href="#">Paperin ja erikoismateriaalien ohjeet</a>.</p> <p>Jos ongelma ei häviä, sammuta tulostin ja ota yhteys jälleenmyyjään.</p>
<p><b>Tulosteen taustapuolella on väriainetta.</b></p> <p>Siirtorullan pinnalla on väriainetta. Voit estää tämän olemalla lisäämättä tulostimeen tulostustyön sivukokoa pienempää tulostusmateriaalia.</p> <p>Avaamalla ja sulkemalla tulostimen ylätukannen voit alustaa tulostimen ja puhdistaa siirtorullan.</p>
<p><b>Sivulla on sumeaa väriainetta tai taustavarjostusta.</b></p> <p>1 Tarkista, että värikasetti on asennettu oikein.</p> <p>1 Vaihda värikasetti.</p>
<p><b>Koko sivu on tyhjä.</b></p> <p>1 Varmista, että värikasetin pakkausmateriaali on poistettu.</p> <p>1 Tarkista, että värikasetti on asennettu oikein.</p> <p>1 Väriaine voi olla vähissä. Voit ottaa jäljellä olevan väriaineen käyttöön poistamalla värikasetin. Ota sen kahvoista kiinni molemmin käsin. Tasoita väriaine kasetissa pitelemällä kasettia siten, että sen nuolet ovat alaspäin, ja ravistamalla sitä useita kertoja edestakaisin vaakatasossa. Aseta kasetti takaisin paikalleen ja paina <b>Valitse</b>-painiketta . Toista tämä useita kertoja, kunnes tuloste jää vaaleaksi. Kun tuloste jää vaaleaksi, vaihda tulostuskasetti. Katso lisätietoja kohdasta <a href="#">Värikasetin vaihtaminen</a>.</p>
<p><b>Sivulla on raitoja.</b></p> <p>1 Väriaine voi olla vähissä. Voit ottaa jäljellä olevan väriaineen käyttöön poistamalla värikasetin. Ota sen kahvoista kiinni molemmin käsin. Tasoita väriaine kasetissa pitelemällä kasettia siten, että sen nuolet ovat alaspäin, ja ravistamalla sitä useita kertoja edestakaisin vaakatasossa. Aseta kasetti takaisin paikalleen ja paina <b>Valitse</b>-painiketta . Toista tämä useita kertoja, kunnes tuloste jää vaaleaksi. Kun tuloste jää vaaleaksi, vaihda tulostuskasetti. Katso lisätietoja kohdasta <a href="#">Värikasetin vaihtaminen</a>.</p> <p>1 Jos käytät esitulostettuja lomakkeita, varmista että muste kestää 230 asteen lämpötilan.</p>
<p><b>Tulostusjälki on liian tumma.</b></p> <p>1 Muuta <b>Tummuuden säätö</b> -asetusta <b>Laatu</b>-valikosta.</p> <p>1 Muuta <b>Laatu</b>-valikon <b>Kirkkaus</b>-asetusta.</p> <p>1 Muuta <b>Laatu</b>-valikon <b>Kontrasti</b>-asetusta.</p> <p><b>HUOMAUTUS:</b> Macintosh-käyttäjien kannattaa varmistaa, että viivoja tuumalla (lpi) -asetuksen arvoa ei ole määritetty liian korkeaksi sovelluksessa.</p>

**Merkkien reunat ovat rosoiset tai epätasaiset.**

- 1 Muuta **Tulostustarkkuus**-asetukseksi **Laatu**-valikosta 600 dpi, 1200 Image Q, 1200 dpi tai 2400 Image Q.
- 1 Ota **Viivojen korjaus** käyttöön.
- 1 Jos käytät ladattuja fontteja, varmista että tulostin, isäntätietokone ja ohjelmistosovellus tukevat niitä.

**Koko sivu tai sen osa on musta.**

Tarkista, että värikasetti on asennettu oikein.

**Työ tulostuu, mutta ylä- ja sivumarginaalit ovat virheelliset.**

- 1 Varmista, että **Paperi**-valikosta on valittu oikea **Paperikoko**.
- 1 Varmista, että marginaalit on määritetty oikein sovelluksessa.

**Sivulla on haamukuvia.**

- 1 Varmista, että **Paperi**-valikosta on valittu oikea **Paperilaji**.
- 1 Vaihda kuvansiirtopakkaus.

**Tausta on harmaa.**

- 1 **Tummuuden säätö** -asetus voi olla liian korkea. Muuta **Tummuuden säätö** -asetusta **Laatu**-valikosta.
- 1 Säädä **Kirkkaus**-asetusta tummemmaksi.
- 1 Säädä **Kontrasti**-asetusta vaaleammaksi.
- 1 Värikasetti voi olla viallinen. Vaihda värikasetti.

**Tulosteesta on leikkautunut osa pois paperin sivuilta, ylhäältä tai alhaalta.**

Siirrä lokeron ohjaimet sopivaan kohtaan käytettävän tulostusmateriaalin koon mukaan.

**Tuloste on vääristynyt tai vino.**

Siirrä lokeron ohjaimet sopivaan kohtaan käytettävän tulostusmateriaalin koon mukaan.

**Kalvojen tulostuslaatu on huono.**

- 1 Käytä vain tulostimen valmistajan suosittelemia kalvoja.
- 1 Varmista, että **Paperi**-valikosta on valittu **Paperilaji**-asetukseksi **Piirtoheitinkalvo**.

## Valinnaisen langattoman kortin asentaminen

- [Asennuksen vähimmäisvaatimukset](#)
- [Langattoman verkon asetukset](#)
- [Valinnaisen langattoman kortin asentaminen](#)
- [Valinnaisen langattoman kortin kokoonpanon määrittäminen \(Windows\)](#)
- [Valinnaisen langattoman kortin kokoonpanon määrittäminen \(Macintosh\)](#)

 **HUOMAUTUS:** Valinnaisia langattomia kortteja ei ole saatavana kaikilla alueilla. Tarkista saatavuus paikalliselta Dell-myyntiedustajalta.

---

## Asennuksen vähimmäisvaatimukset

- 1 Langaton Dell 5210 / 5310 -lisäkortti
  - 1 Dell Laser Printer 5210n / 5310n
  - 1 Valmis langaton verkko
  - 1 Tulostimen mukana tullut *Drivers and Utilities* -CD-levy.
  - 1 Tietokone, jonka käyttöjärjestelmä on jokin seuraavista:
    - o Windows XP Professional x64
    - o Windows XP
    - o Windows 2003 Server
    - o Windows 2000
- 

## Langattoman verkon asetukset

Joitakin langattoman verkon asetuksia voidaan tarvita tulostimeen asennetun langattoman tulostuspalvelimen määrittämiseen. Tähän voidaan tarvita esimerkiksi seuraavia asetuksia:

- 1 Verkkonimi, toiselta nimeltään SSID-tunnus (Service Set ID)
  - 1 BSS (Basic Service Set)-tyyppi (käytettävän langattoman verkon tyyppi — Ad-Hoc tai Infrastruktuuri)
  - 1 Langattoman kanavan numero
  - 1 Verkkotodennus ja salauksen tyyppi
  - 1 Suojausavaimet
  - 1 Allekirjoitettu sertifikaatti tai CA-sertifikaatti
- 

## Valinnaisen langattoman kortin asentaminen

Varmista ennen langattoman tulostuspalvelimen asentamista, että tulostin on asennettu oikein.

- 1 Väriaine- tai värikasetit on asennettu.
- 1 Laitteessa on paperia.
- 1 Tulostimen virta on katkaistu ja virtajohto ei ole kytketty.

Langattoman kortin asentaminen:

1. Avaa sivuluukku.

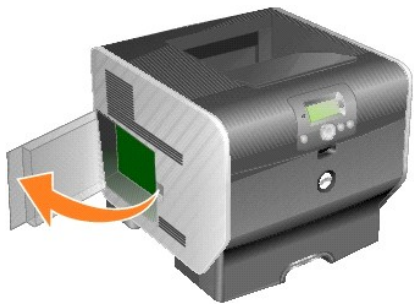

⚠ **MUISTUTUS:** Staattinen sähkö vahingoittaa helposti lisäkortteja. Kosketa jotakin tulostimessa olevaa metalliosaa, esimerkiksi tulostimen runkoa, ennen kuin kosketat lisäkorttia.

2. Paikanna kortin liitin emolevyllä.

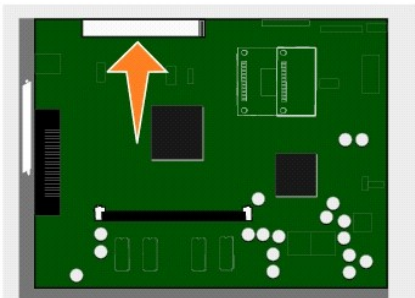

3. Irrota ruuvi ja kansilevy ja pane ne talteen.

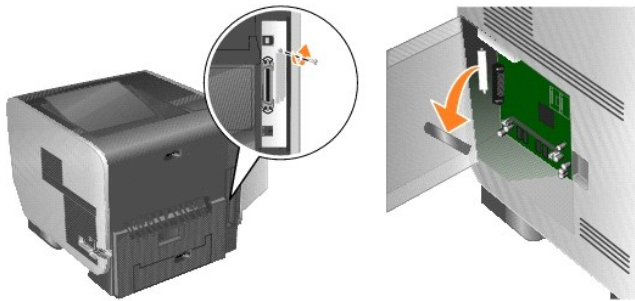

4. Poista kortti pakkauksestaan. Pane pakkausmateriaali talteen.

5. Kohdista kortin liitäntäkohdat emolevyllä olevaan liittimeen ja työnnä kortti tiukasti paikalleen.

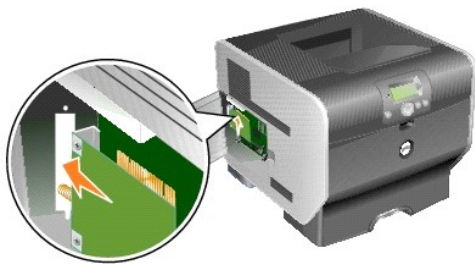

6. Aseta kansilevyn ruuvi (tai kortin mukana toimitettu ruuvi) paikalleen.

7. Kiristä ruuvi.

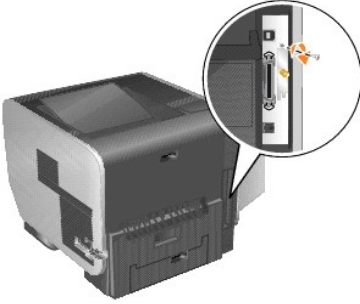

8. Kiinnitä antenni lisäkorttiin.

Kiristä liitintä, kunnes antenni on tukevasti kiinni. Löyhä kiinnitys voi heikentää langatonta signaalia.

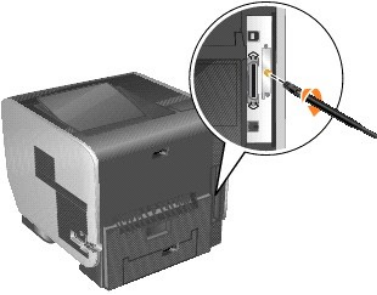

9. Käännä antennia, kunnes se osoittaa ylöspäin.

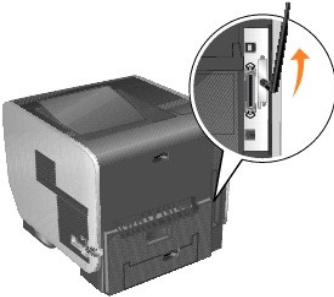

10. Sulje sivuluukku.

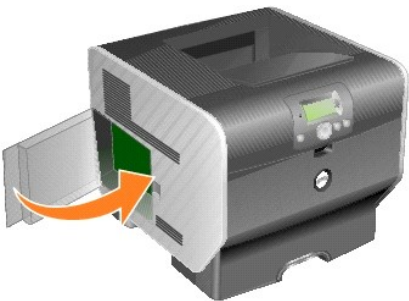

11. Kiinnitä virtajohto ja käynnistä tulostin.



## Valinnaisen langattoman kortin kokoonpanon määrittäminen (Windows)

### Määrittäksen yleiskatsaus

Kun tulostimeen on asennettu sisäinen langaton tulostuspalvelin, se voidaan määrittää langattomaan verkkokäyttöön kahdella tavalla: langattomalla asennusohjelmalla tai manuaalisesti.

Jos tulostimeen asennettu sisäinen langaton tulostuspalvelin määritetään langattomalla asennusohjelmalla, tulostin kytketään tietokoneeseen USB-kaapelilla, minkä jälkeen käynnistetään *Drivers and Utilities* -CD-levy. Langattomassa asennusohjelmassa on mahdollista valita joko Wizard mode (Ohjattu tila)- tai Advanced mode (Mukautustila) -toimintatila. Ohjatussa tilassa määrittäykset tehdään vaiheittain. Mukautustilassa on käyttöliittymä, josta käyttäjä voi suoraan määrittää ja ottaa käyttöön asianmukaisia langattomia asetuksia tulostimen yhteydessä käytettävää langatonta verkkoa varten.

Manuaalinen määrittäminen on tarkoitettu käyttäjien varten. Sen yhteydessä tulostinpalvelinta käytetään langattoman Ad-Hoc-yhteyden kautta ilman langatonta asennusohjelmaa tai suoraa USB-yhteyttä. Manuaalisten määrittäysten käyttäjien on tunnettava langattoman verkon asetukset perusteellisesti. Lisätietoja sisäisen langattoman tulostuspalvelimen manuaalisesta määrittämisestä on kohdassa [Manuaalinen kokoonpanon määrittäminen](#).

Ennen kuin määrittät langattoman tulostuspalvelimen kokoonpanon, varmista että tulostin on oikein asennettu:

- 1 sisäinen langaton tulostuspalvelin on asennettu tulostimeen oikein
- 1 kaikki huoltoluukut ja tulostimen luukut on asetettu paikoilleen tai suljettu
- 1 väriaine- tai värikasetit on asennettu oikein
- 1 tulostimeen on lisätty paperia
- 1 tulostimen virta on kytketty, ja tulostin on valmis asennettavaksi.

### Langattoman asennusohjelman käyttäminen

1. Varmista, että tulostimen virta on kytketty.
2. Kytke tulostin tietokoneeseen USB-kaapelilla.
3. Kun **Ohjattu uuden laitteen asennus** -ikkuna tulee näyttöön, valitse **Peruuta**.
4. Aseta *Drivers and Utilities* -CD-levy CD-asemaan. CD-levy käynnistyy automaattisesti.
5. Valitse **Configure Wireless Adapter** (Määritä langaton sovitin).
6. Hyväksy käyttöoikeussopimus napsauttamalla **Agree** (Hyväksyn).
7. Asenna tiedostot ja käynnistä asennusohjelma valitsemalla **Finish** (Valmis).
8. Valitse **Wizard Mode** (Ohjattu tila) tai **Advanced Mode** (Mukautustila).
9. Valitse **Next** (Seuraava) ja seuraa [ohjatun tilan](#) tai [mukautustilan](#) ohjeita.

 **HUOMAUTUS:** Jos määrittät useamman langattoman kortin kokoonpanon, voit halutessasi kopioida langattoman asennusohjelman tietokoneeseesi. Selaa *Drivers and Utilities* -CD-levyn Tools (Työkalut)-valikkoa ja kopioi SetupWizard-kansio tietokoneen työpöydälle tai kiintolevylle.

### Ohjattu tila

**Ohjatussa** tilassa langaton asennusohjelma kerää langattomia tietoja tietokoneesta, johon tulostin on kytketty. Tämän kyselyn perusteella määritetään asianmukainen SSID.



1. Valitse asianmukainen verkkonimi (SSID).

#### Tietokoneen langattomat määrytykset

- 1 Jos tietokoneesta on valmiita langattomia määrytyksiä, valitse luettelosta asianmukainen **Network Name (SSID)** (Verkkonimi (SSID)), valitse **Next** (Seuraava) ja siirry [vaiheeseen 2](#).
- 1 Jos asianmukainen verkkonimi ei ole luettelossa, valitse **I want to enter a different configuration** (Haluan käyttää eri määrytyksiä), valitse **Next** (Seuraava) ja siirry kohtaan [Alueen langattomat verkot](#).

#### Alueen langattomat verkot



- 1 Jos tietokoneesta ei löydy valmiita langattomia määrytyksiä, asennusohjelma etsii käytettävissä olevia langattomia verkkoja. Valitse luettelosta asianmukainen **Network Name (SSID)** (Verkkonimi (SSID)), valitse **Next** (Seuraava) ja siirry [vaiheeseen 2](#).
  - 1 Jos asianmukainen verkkonimi ei ole luettelossa, valitse **I want to enter a different network name** (Haluan käyttää eri verkkonimeä), valitse **Next** (Seuraava) ja siirry kohtaan [Vaihtoehtoisten verkkoasetusten määrittäminen vaiheeseen 3](#).
2. Valitse asianmukainen suojausmenetelmä ja napsauta **Next** (Seuraava). Jos suojausta ei löydy, siirry [vaiheeseen 4](#).
  3. Anna verkon asianmukaiset suojausavaimet ja valitse **Next** (Seuraava).
  4. Tarkista verkko-ominaisuudet yhteenvetönäytössä. Jos asetukset ovat oikeat, ota ne käyttöön tulostuspalvelimessa valitsemalla **Next** (Seuraava).
-  **HUOMAUTUS:** Kun valitset **Next** (Seuraava), asennusohjelma tarkistaa langattoman yhteyden tulostimeen. Tarkistus voi kestää 120 sekuntia. Jos näytössä näkyvät langattomat asetukset ovat mielestäsi oikeat, etkä halua tarkistaa niitä erikseen, tai tulostuspalvelin määritetään käytettäväksi verkossa, johon tulostimesta tai tietokoneesta ei ole välitöntä yhteyttä, voit ohittaa langattoman verkon tarkistuksen valitsemalla **Do not verify the print server can join the network** (Älä tarkista tulostuspalvelimen verkkoyhteyttä) -valintaruutu ja siirtyä vaiheeseen 6.
5. Tarkista, että tulostuspalvelimen verkkoyhteys toimii.
    - 1 Jos tulostuspalvelimen määrytys onnistui, ja se näkyy verkossa, sulje asennusohjelma valitsemalla **Finish** (Valmis).
    - 1 Jos tulostuspalvelin ei ole verkossa, tarkista langattomat asetukset valitsemalla **View Settings** (Näytä asetukset), valitse asianmukainen asetus ja sen jälkeen **Next** (Seuraava).
  6. Jatka kohdasta [Tulostimen asentaminen verkkoon](#).

## Vaihtoehtoisten verkkoasetusten määrittäminen

Kun langaton asennusohjelma on kerännyt ja näyttänyt valmiit langattomat asetukset, ja haluamasi verkkomäärytykset eivät ole käytettävissä, voit määrittää vaihtoehtoiset verkkoasetukset.

1. Kun asennusohjelma on tarkistanut verkon, valitse vaihtoehtoisten asetusten määrytys.
    - 1 Jos tietokoneesta löytyi langattoman verkon määrytyksiä:

Valitse **Wireless Configurations Found** (Tietokoneen langattomat määrytykset) -näytössä **I want to enter a different configuration** (Haluan käyttää eri määrytyksiä), valitse **Next** (Seuraava) ja siirry [vaiheeseen 2](#).
    - 1 Jos tietokoneesta ei löytynyt langattoman verkon määrytyksiä:

Valitse **Wireless Networks Available in Your Area** (Alueen langattomat verkot) -näytössä **I want to enter a different network name** (Haluan käyttää eri verkkonimeä), valitse **Next** (Seuraava) ja siirry [vaiheeseen 3](#).
  2. Valitse **Wireless Networks Available in Your Area** (Alueen langattomat verkot) -näytössä **Haluan käyttää eri verkkonimeä** ja valitse **Next** (Seuraava).
  3. Valitse verkon langaton tila (Infrastruktuuri tai Ad-Hoc).
  4. Valitse käytettävän verkon **Network Name (SSID)** (Verkkonimi (SSID)).
-  **HUOMAUTUS:** SSID on annettava täsmälleen siinä muodossa, missä sitä käytetään verkossa. SSID-tunnuksissa otetaan huomioon kirjainkoko, joten jos tunnus annetaan väärin, tulostuspalvelimen verkkoyhteys ei toimi, ja määrytykset on tehtävä uudelleen.
5. Valitse asianmukainen verkon kanava (tarvittaessa).
  6. Napsauta **Seuraava**.
  7. Valitse verkon suojaus ja valitse sen jälkeen **Next** (Seuraava).
  8. Jos suojaus on valittu, anna asianmukaiset suojausavaimet ja valitse **Next** (Seuraava). Jos suojausta ei valittu, siirry [vaiheeseen 9](#).
  9. Tarkista verkko-ominaisuudet yhteenvetönäytössä. Jos asetukset ovat oikeat, ota ne käyttöön tulostuspalvelimessa valitsemalla **Next** (Seuraava).
-  **HUOMAUTUS:** Kun valitset **Next** (Seuraava), asennusohjelma tarkistaa langattoman yhteyden tulostimeen. Tarkistus voi kestää 120 sekuntia. Jos näytössä näkyvät langattomat asetukset ovat mielestäsi oikeat, etkä halua tarkistaa niitä erikseen, tai tulostuspalvelin määritetään käytettäväksi verkossa, johon tulostimesta tai tietokoneesta ei ole välitöntä yhteyttä, voit ohittaa langattoman verkon tarkistuksen valitsemalla **Do not verify the print server can join the network** (Älä tarkista tulostuspalvelimen verkkoyhteyttä) -valintaruutu ja siirtyä vaiheeseen 11.
10. Tarkista, että tulostuspalvelimen verkkoyhteys toimii.
    - 1 Jos tulostuspalvelimen määrytys onnistui, ja se näkyy verkossa, sulje asennusohjelma valitsemalla **Finish** (Valmis).
    - 1 Jos tulostuspalvelin ei ole verkossa, tarkista langattomat asetukset valitsemalla **View Settings** (Näytä asetukset), valitse asianmukainen asetus ja sen jälkeen **Next** (Seuraava).
  11. Jatka kohdasta [Tulostimen asentaminen verkkoon](#).

## Mukautustila

Mukautustilan aloitusnäytössä on langattoman asennusohjelman lisäkäyttöasetuksia. Kun näytössä valitaan **Wizard Mode** (Ohjattu tila), langaton asennusohjelma palaa ohjattuun tilaan. Valitsemalla **Options (Asetukset)** voidaan käyttää seuraavia hallinta-asetuksia:

- 1 Valitse asennusohjelman oletuskäynnistilaksi **Wizard Mode** (Ohjattu tila) tai **Advanced Mode** (Mukautustila).
- 1 Valitse **Do not verify the print server can join the network** (Älä tarkista tulostuspalvelimen verkkoyhteyttä) -valintaruutu, jos haluat ohittaa langattoman yhteyden tarkistuksen. Tarkistus voi kestää 120 sekuntia. Jos tulostuspalvelin määritetään käytettäväksi verkossa, johon tulostimesta tai tietokoneesta ei ole välitöntä yhteyttä, tai et halua tarkistaa tulostimen langatonta yhteyttä, valitse tämä valintaruutu ja siirry vaiheeseen 1.
1. Valitse verkon langaton tila (Infrastruktuuri tai Ad-Hoc).
2. Anna käytettävän verkon **Network Name (SSID)** (Verkkonimi (SSID)).

 **HUOMAUTUS:** SSID on annettava täsmälleen siinä muodossa, missä sitä käytetään verkossa. SSID-tunnuksissa otetaan huomioon kirjainkoko, joten jos tunnus annetaan väärin, tulostuspalvelimen verkkoyhteys ei toimi, ja määrittäminen on tehtävä uudelleen.

3. Valitse asianmukainen verkon kanava.
4. Valitse asianmukainen verkon todentamistyyppi. Todentamistyyppin asetukset määräytyvät vaiheessa 1 valitun langattoman tilan mukaan ja määrittävät käytettävissä olevat salausvaihtoehdot.

Infrastruktuuritila:

- 1 Avoin
- 1 Jaettu
- 1 Henkilökohtainen WPA
- 1 802.1x — RADIUS

Ad-Hoc-tila: Avoin

5. Valitse asianmukainen verkon salaus. Käytettävissä olevat todentamistyyppit määräytyvät vaiheessa 4 valitun todentamistyyppin mukaan.

<b>Avoin</b>	<ul style="list-style-type: none"><li>1 Ei salausta</li><li>1 WEP</li></ul>
<b>Jaettu</b>	<ul style="list-style-type: none"><li>1 WEP</li></ul>
<b>Henkilökohtainen WPA</b>	<ul style="list-style-type: none"><li>1 TKIP</li></ul>
<b>802.1x — RADIUS</b>	<ul style="list-style-type: none"><li>1 Ei salausta</li><li>1 WEP (dynaamiset avaimet)</li><li>1 WEP (staattiset avaimet)</li><li>1 WPA-TKIP</li></ul> <p><b>HUOMAUTUS:</b> Jos haluttu todentamistyyppi on 802.1x — RADIUS, ja käytössä on EAP-TLS, tarvitaan sertifikaattipyynnö, jolla hankitaan laitteelle allekirjoitettu sertifikaatti. Lisätietoja uuden allekirjoitetun sertifikaatin pyytämisestä on kohdassa <a href="#">Sertifikaattipyynnön luominen</a>. Jos käytössä on eri 802.1x — RADIUS -todentamismekanismi, siirry <a href="#">vaiheeseen 6</a>.</p>

6. Määritä todennus ja salaus. Jos mitään seuraavista asetuksista ei ole valittu, jatka [vaiheeseen 7](#).

Jos todentamismekanismiksi on valittu 802.1x — RADIUS, valitse **Configure Authentication** (Määritä todennus), ja noudata kohdan [Todentamismekanismien määrittäminen](#) ohjeita.

Jos salaustyyppiksi valittiin **WPA Personal** (Henkilökohtainen WPA), valitse **Configure Encryption** (Määritä salaus) ja noudata kohdan [Henkilökohtaisen WPA-salauksen määrittäminen](#) ohjeita.

Jos salaustyyppiksi valittiin **WEP** tai **WEP (static keys)** (WEP (staattiset avaimet)), valitse **Configure Encryption** (Määritä salaus) ja noudata kohdan [WEP-salauksen määrittäminen](#) ohjeita.

7. Valitse **Apply** (Käytä).
8. Napsauta **OK**.
9. Sulje apuohjelma valitsemalla **OK**.

### Todentamismekanismien määrittäminen

- 1 Jos todentamismekanismiksi on valittu **EAP-MD5**, **MSCHAPv2** tai **LEAP**:
  - a. Anna 802.1x — RADIUS-todennuspalvelimen käyttäjätunnus ja salasana.
  - b. Vahvista salasana.
  - c. Palaa **mukautustilan** aloitusnäyttöön valitsemalla **OK** ja jatka mukautustilan ohjeiden [vaiheesta 6](#).

- 1 Jos todentamismekanismiksi on valittu **PEAP**:

- a. Anna 802.1x — RADIUS-todennuspalvelimen käyttäjätunnus ja salasana.
  - b. Vahvista salasana.
  - c. Valitse **Install CA Certificate** (Asenna CA-sertifikaatti).
  - d. Anna oikean CA-sertifikaatin polku tai valitse **Browse** (Selaa) ja etsi sertifikaatti. Asenna sertifikaatti valitsemalla **OK** tai peruuta toiminto valitsemalla **Peruuta**.
  - e. Palaa **mukautustilan** aloitusnäyttöön valitsemalla **OK** ja jatka mukautustilan ohjeiden [vaiheesta 6.](#)
- 1 Jos todentamismekanismissä on valittu **EAP-TLS**:
- a. Anna 802.1x — RADIUS-todennuspalvelimen käyttäjätunnus.
  - b. Valitse **Install Signed Certificate** (Asenna allekirjoitettu sertifikaatti).
  - c. Anna oikean allekirjoitetun sertifikaatin polku tai valitse **Browse** (Selaa) ja etsi sertifikaatti. Asenna sertifikaatti valitsemalla **OK** tai peruuta toiminto valitsemalla **Peruuta**.
  - d. Valitse **Install CA Certificate** (Asenna CA-sertifikaatti).
  - e. Anna oikean CA-sertifikaatin polku tai valitse **Browse** (Selaa) ja etsi sertifikaatti. Asenna sertifikaatti valitsemalla **OK** tai peruuta toiminto valitsemalla **Peruuta**.
  - f. Palaa **mukautustilan** aloitusnäyttöön valitsemalla **OK** ja jatka mukautustilan ohjeiden [vaiheesta 6.](#)
- 1 Jos todentamismekanismissä on valittu **EAP-TTLS**:
- a. Valitse EAP-TTLS-mekanismiin yhteydessä käytettävä sisäinen todennus.
  - b. Anna 802.1x — RADIUS-todennuspalvelimen käyttäjätunnus ja salasana.
  - c. Vahvista salasana.
  - d. Valitse **Install CA Certificate** (Asenna CA-sertifikaatti).
  - e. Anna oikean CA-sertifikaatin polku tai valitse **Browse** (Selaa) ja etsi sertifikaatti. Asenna sertifikaatti valitsemalla **OK** tai poistu sertifikaatin valintaikkunasta valitsemalla **Cancel** (Peruuta).
  - f. Palaa **mukautustilan** aloitusnäyttöön valitsemalla **OK** ja jatka mukautustilan ohjeiden [vaiheesta 6.](#)

#### WEP-salauksen määrittäminen

1. Anna asianmukaiset WEP-avaimet. WEP-salaukseen tarvitaan vähintään yksi WEP-avain. Avaimia voi olla enintään neljä.
2. Valitse oletusarvoinen WEP-siirtoavain.
3. Palaa **mukautustilan** aloitusnäyttöön valitsemalla **OK** ja jatka mukautustilan ohjeiden [vaiheesta 7.](#)

#### Henkilökohtaisen WPA-salauksen määrittäminen

1. Anna asianmukainen esijaettu avain.
2. Palaa **mukautustilan** aloitusnäyttöön valitsemalla **OK** ja jatka mukautustilan ohjeiden [vaiheesta 7.](#)

#### Sertifikaattipyyntöjen luominen

Jotkin todennusmekanismit toimivat ainoastaan sertifikaattien avulla. Kun tarvitaan allekirjoitettu sertifikaatti, se hankitaan luomalla sertifikaattipyyntö.

##### Sertifikaattipyyntöjen luominen

1. Siirry kohtaan **Certificates** (Sertifikaatit) → **Create Certificate Request** (Luo sertifikaattipyyntö).
2. Anna asianmukaiset sertifikaattitiedot.
3. Valitse **Browse** (Selaa) ja etsi sertifikaatin sijaintipaikka.
4. Palaa **mukautustilan** aloitusnäyttöön valitsemalla **OK** ja jatka mukautustilan ohjeiden [vaiheesta 6.](#)

#### Tulostimen asentaminen verkkoon

Kun tulostuspalvelimen kokoonpano on määritetty, langaton asennusohjelma palaa *Drivers and Utilities* -CD-levyn näyttöön. Valitse **Network Installation — Install the printer for use on a network** (Verkkoasennus — Asenna tulostin verkossa tapahtuvaa käyttöä varten). Lisätietoja on kohdassa [Ohjainten asennus verkkotulostusta varten](#).

#### Verkkotulostimen asentaminen muihin verkon tietokoneisiin



Jos asennat verkkotulostimen useisiin verkon tietokoneisiin, toista kohta [Tulostimen asentaminen verkkoon](#) kaikissa tarvittavissa tietokoneissa. Langattoman tulostuspalvelimen asetuksia ei tarvitse määrittää uudelleen myöhempien asennusten yhteydessä.

#### Langattoman tulostuspalvelimen asetusten muuttaminen

Langattoman tulostuspalvelimen asetuksia on helpointa muuttaa upotetun Web-palvelimen kautta. Sitä varten tulostimen on oltava asennettuna verkkoon.

1. Kirjoita tulostimen IP-osoite selaimen ikkunaan. Tulostuspalvelimen upotettu Web-sivu avautuu.

Saat tulostimen IP-osoitteen selville tulostamalla verkkoasetussivun.

- a. Varmista, että tulostimeen on kytketty virta
- b. Paina käyttöpaneelin **Valikko**-painiketta .
- c. Paina **alanuolipainiketta** ▼ kunnes ►-merkki näkyy **Raportit**-kohdan vieressä ja paina sitten **Valitse**-painiketta .
- d. Paina **alanuolipainiketta** ▼ kunnes ►-merkki näkyy **Verkkoasetussivu**-kohdan vieressä ja paina sitten **Valitse**-painiketta .

 **HUOMAUTUS:** Jos tulostimeen on asennettu valinnainen tulostuspalvelin, näytössä on teksti Tul. verkko1-as.

- e. Tarkista verkkoasetussivun ensimmäinen osio ja varmista, että tulostimen **tila** on Kytkeyty.

Jos **tila** on Ei yhdistetty, lähiverkkoliitin ei ehkä ole aktiivinen tai verkkokaapeli ei toimi oikein. Ota yhteys järjestelmätukeen ja tulosta toinen verkkoasetussivu, josta voit tarkistaa, onko tulostin verkossa.

2. Valitse muutettavat asetukset, esimerkiksi IP-osoite.
3. Tee muutokset ja valitse **Lähetä**.

## Manuaalinen määrittäminen

Dell 5210/5310 langattoman lisäkortin oletusasetusten avulla palvelin voidaan määrittää Ad-Hoc-tilassa upotetulla Web-sivulla.

Koska tämän määrittävien yhteydessä ei käytetä langatonta asennusohjelmaa tai suoraa USB-yhteyttä tietokoneeseen, on käytettävä useita tietokoneen ja verkon langattomia asetuksia. Siksi määrittämisen tekijän on tunnettava langattoman verkon ja tietokoneen asetukset perusteellisesti.

 **HUOMAUTUS:** Jotta langaton tulostuspalvelin voidaan määrittää näin, määrittämiseen käytettävässä tietokoneessa on oltava langaton verkkokortti.

Ennen kuin määrittät langattoman tulostuspalvelimen kokoonpanon, varmista että tulostin on oikein asennettu:

- 1 sisäinen langaton tulostuspalvelin on asennettu tulostimeen oikein
- 1 väriaine- tai väriasetit on asennettu oikein
- 1 tulostimeen on lisätty paperia
- 1 tulostimen virta on kytketty, ja tulostin on valmis asennettavaksi.

### Tulostuspalvelimen määrittäminen Ad-Hoc-tilassa

1. Varmista, että tulostimen virran merkkivalo palaa.
2. Avaa ja tallenna tietokoneen nykyiset langattoman verkon parametrit.  
  
Lisätietoja langattoman verkon nykyisistä asetuksista on langattoman verkon oppaissa. Voit myös ottaa yhteyden verkkotukihenkilöön.
3. Muuta nykyiset langattoman verkon asetukset seuraaviksi:

Langattoman verkon asetus	Määritä
SSID (Verkkonimi tai Service Set ID)	tulostuspalvelin
Basic Service Set Type (BSST)	Ad-Hoc
Tiedon salaustila	Ei mitään
WEP-avain	Ei mitään

4. Tarkista tulostimen IP-osoite.

Tulostimelle määritetään IP-osoite Autom. IP -menetelmällä. Osoitteen on oltava alueella 169.254. Saat tulostimen IP-osoitteen selville tulostamalla verkkoasetussivun.

5. Varmista, että tietokoneen IP-osoite poikkeaa tulostimen IP-osoitteesta mutta on samalla IP-alueella. Esimerkiksi:

Laite	IP-osoite
-------	-----------

Tietokone	169.254.10.40
Tulostuspalvelin	169.254.10.41

Jos tietokoneen IP-osoite ei ole samalla alueella kuin tulostuspalvelimen IP-osoite, tietokoneen IP-osoitetta on muutettava siten, että molemmat osoitteet ovat samalla alueella.

Lisätietoja tietokoneen IP-osoitteen selvittämisestä ja muuttamisesta on tietokoneen tai käyttöjärjestelmän oppaissa.

6. Avaa Web-selain ja kirjoita tulostuspalvelimen IP-osoite osoiteriville. Tällöin selaimeen avautuu tulostuspalvelimen upotettu Web-sivu.

 **HUOMAUTUS:** Jos verkon langaton suojaustila on 802.1x — RADIUS, ja todentamismenetelmää varten tarvitaan allekirjoitettu sertifikaatti ja/tai CA-sertifikaatti, hanki tarvittavat sertifikaatit kohdan [Sertifikaatinhallinta](#) ohjeiden avulla, ennen kuin jatkat määrittystä.

7. Valitse Web-sivun vasemmasta reunasta **Määrittys**.
8. Valitse Muut asetukset -kohdasta **Verkko/Portit**.
9. Valitse Verkko/Portit-kohdasta **Langaton**.
10. **Muuta luettelon verkkoasetukset vastaamaan tulostukseen käytettävän langattoman verkon asetuksia, esimerkiksi seuraavasti:**
  - 1 SSID
  - 1 BSS-tyyppi
  - 1 Kanavan numero (ainoastaan Ad-Hoc)
  - 1 Langaton suojaustila
  - 1 Salaustila (tarvittaessa)

SSID on annettava täsmälleen siinä muodossa, missä sitä käytetään verkossa. SSID-tunnuksissa otetaan huomioon kirjainkoko, joten jos tunnus annetaan väärin, tulostuspalvelimen verkkoyhteys ei toimi, ja määrittäminen on tehtävä uudelleen.

 **HUOMAUTUS:** Jos suojaustila on WEP, valitse **Lisäasetukset** ja määritä lisää WEP-suojausavaimia.

11. Valitse **Lähetä**.
12. Palauta vaiheessa 3 tallennetut tietokoneen langattoman verkon asetukset.

## Sertifikaatinhallinta

Joissakin langattomaan 802.1x — RADIUS -suojaustilaan liittyvissä todentamismekanismieissa tarvitaan CA-sertifikaatti (PEAP ja EAP-TTLS) tai sekä allekirjoitettu että CA-sertifikaatti (EAP-TLS).

### 802.1x RADIUS — tilan sertifikaattien hallinta

1. Valitse tulostuspalvelimen Web-sivun vasemmasta reunasta **Määrittys**.
2. Valitse **Sertifikaatinhallinta**.
3. **Määritä** asianmukaiset hallinta-asetukset.
4. Palaa upotetun Web-sivun aloitusnäyttöön ja siirry kohdan [Tulostuspalvelimen määrittäminen Ad-Hoc-tiloissa](#) ohjeiden [vaiheeseen 7](#).

### Uuden CA-sertifikaatin asentaminen

1. Valitse Sertifikaatin määrittäminen -kohdasta **Asenna uusi sertifikaatin myöntäjän sertifikaatti**.
2. Etsi asianmukainen sertifikaatti ja valitse **Lähetä**.

### Uuden allekirjoitetun pyytäminen ja asentaminen

1. Valitse Sertifikaatin määrittäminen -kohdasta **Päivitä sertifikaatin allekirjoituspyyntö**.
2. Anna asianmukaiset sertifikaattitiedot.
3. Valitse **Päivitä sertifikaatin allekirjoituspyyntö**.
4. Valitse Sertifikaatin allekirjoituspyyntö -kohdasta **Lataa sertifikaatin allekirjoituspyyntö**.
5. Allekirjoita sertifikaatti sitten saamillasi tiedoilla. Lisätietoja allekirjoitetuista sertifikaateista on 802.1x — RADIUS -oppaissa.
6. Valitse Sertifikaatin määrittäminen -kohdasta **Asenna uusi sertifikaatti**.

## Tulostuspalvelimen määrittäminen tulostimen käyttöpaneelista

Joissakin tulostinmalleissa verkkonimi (SSID) ja verkon tila (Ad-Hoc tai Infrastruktuuri) voidaan määrittää tulostimen käyttöpaneelista. Lisätietoja tulostimen

valikkojen käyttämisestä on tulostimen oppaissa. Langattomiin asetuksiin liittyvien valikkojen nimet voivat vaihdella tulostinmallin mukaan.

**HUOMAUTUS:** Tätä määrittystapaa ei suositella verkoissa, joissa käytetään langatonta suojausta, koska verkkonimi ja verkon tila ovat ainoat langattomat asetukset, jotka voidaan määrittää tulostimen käyttöpaneelista.

## Tulostimen asentaminen verkkoon

Kun tulostuspalvelimen kokoonpano on määritetty, aseta *Drivers and Utilities* -CD-levy CD-asemaan. Valitse **Network Installation — Install the printer for use on a network** (Verkkoasennus — Asenna tulostin verkossa tapahtuvaa käyttöä varten). Lisätietoja on kohdassa [Ohjainten asennus verkkotulostusta varten](#).

## Verkkotulostimen asentaminen muihin verkon tietokoneisiin

Jos asennat verkkotulostimen useisiin verkon tietokoneisiin, toista kohta [Tulostimen asentaminen verkkoon](#) kaikissa tarvittavissa tietokoneissa. Langattoman tulostuspalvelimen asetuksia ei tarvitse määrittää uudelleen myöhempien asennusten yhteydessä.

# Valinnaisen langattoman kortin kokoonpanon määrittäminen (Macintosh)

## Määrittäksen yleiskatsaus

Kun sisäinen langaton tulostuspalvelin on asennettu tulostimeen, palvelin on määritettävä käyttöön langattomassa verkossa. Tulostuspalvelimen määrittäksen yhteydessä yhteys tulostuspalvelimeen määritetään ns. nolla-asennuksena langattoman Ad-Hoc (tietokoneesta tietokoneeseen) -verkon kautta ja tulostuspalvelimen langattoman verkon asetuksia muutetaan.

Määrittäys onnistuu sekä Infrastruktuuri (joissa verkon rakenne perustuu langattomiin reititimiin tai tukiasemiin)- että Ad-Hoc (joissa langattomat laitteet ovat suoraan yhteydessä toisiinsa ilman langatonta reitintä) -tilaa käyttävissä verkoissa.

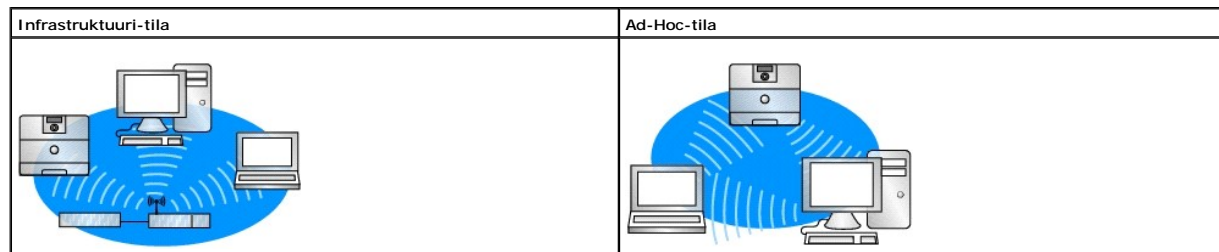

Ennen kuin määrität langattoman tulostuspalvelimen kokoonpanon, varmista että tulostin on oikein asennettu:

- 1 sisäinen langaton tulostuspalvelin on asennettu tulostimeen oikein
- 1 kaikki huoltoluukut ja tulostimen luukut on asetettu paikoilleen tai suljettu
- 1 väriaine- tai värikasetit on asennettu oikein
- 1 tulostimeen on lisätty paperia
- 1 tulostimen virta on kytketty, ja tulostin on valmis asennettavaksi.

## Langattoman tulostuspalvelimen määrittäminen

1. Avaa Ohjelmat-kansiosta **Internet-yhteys**-ohjelma ja osoita työkalupalkin **AirPort**-symbolia.
2. Valitse Verkko-ponnahdusvalikosta **tulostuspalvelimen** verkko.
3. Avaa Safari-selain ja valitse Kirjanmerkit-valikosta **Näytä kaikki kirjanmerkit**.
4. Valitse ikkunan vasemman reunan Kokoelmat-sarakkeesta **Rendezvous** tai **Bonjour**.
5. Kaksoisoita oikeanpuoleisen sarakkeen langattoman MarkNet N8050 -tulostuspalvelimen kirjanmerkkiä.

**HUOMAUTUS:** Jos verkon langaton suojaustila on 802.1x — RADIUS, ja todentamismenetelmää varten tarvitaan allekirjoitettu sertifikaatti ja/tai CA-sertifikaatti, hanki tarvittavat sertifikaatit kohdan [Sertifikaatinhallinta](#) ohjeiden avulla, ennen kuin jatkat määrittäystä.

6. Kun tulostuspalvelimen sisäinen Web-sivu avautuu, valitse vasemmanpuoleisesta sarakkeesta **Määrittely**.

7. Valitse Muut asetukset -kohdasta **Verkko/Portit**.
8. Valitse Verkko/Portit-kohdasta **Langaton**.
9. Muuta langattoman tulostuspalvelimen verkkoasetukset vastaamaan langatonta verkkoa, mukaan lukien:
  - 1 SSID
  - 1 BSS-tyyppi
  - 1 Kanavan numero (ainoastaan Ad-Hoc-verkot)
  - 1 Langaton suojaustila
  - 1 Todennustila (tarvittaessa)

SSID on annettava täsmälleen siinä muodossa, missä sitä käytetään verkossa. SSID-tunnuksissa otetaan huomioon kirjainkoko, joten jos tunnus annetaan väärin, tulostuspalvelimen verkkoyhteys ei toimi.

 **HUOMAUTUS:** Jos suojaustila on WEP, valitse **Lisäasetukset** ja määritä lisää WEP-suojausavaimia.

10. Valitse **Lähetä**.
11. Odota 10 sekuntia, kun tulostuspalvelin nollautuu.
12. Avaa Ohjelmat-kansiosta **Internet-yhteys**-ohjelma ja osoita työkalupalkin **AirPort**-symbolia.
13. Palauta tietokoneen langattoman verkon alkuperäiset asetukset valitsemalla alkuperäinen langaton verkko Verkko-valikosta.

## Sertifikaatinhallinta

Joissakin langattomaan 802.1x — RADIUS -suojaustilaan liittyvissä todentamismekanismieissa tarvitaan CA-sertifikaatti (PEAP ja EAP-TTLS) tai sekä allekirjoitettu että CA-sertifikaatti (EAP-TLS).

802.1x—RADIUS-tilan sertifikaattien hallinta

1. Valitse tulostuspalvelimen Web-sivun vasemmasta reunasta **Määrittäminen**.
2. Valitse **Sertifikaatinhallinta**.
3. Määritä asianmukaiset hallinta-asetukset.
4. Palaa upotetun Web-sivun aloitusnäyttöön ja siirry kohdan [Langattoman tulostuspalvelimen määrittäminen](#) ohjeiden [vaiheeseen 6](#).

Uuden CA-sertifikaatin asentaminen

1. Valitse Sertifikaatin määritys -kohdasta **Asenna uusi sertifikaatin myöntäjän sertifikaatti**.
2. Etsi asianmukainen sertifikaatti ja valitse **Lähetä**.

Uuden allekirjoitetun pyytäminen ja asentaminen

1. Valitse Sertifikaatin määritys -kohdasta **Päivitä sertifikaatin allekirjoituspyyntö**.
2. Anna asianmukaiset sertifikaattitiedot.
3. Valitse **Päivitä sertifikaatin allekirjoituspyyntö**.
4. Valitse Sertifikaatin allekirjoituspyyntö -kohdasta **Lataa sertifikaatin allekirjoituspyyntö**.
5. Allekirjoita sertifikaatti sitten saamillasi tiedoilla. Lisätietoja allekirjoitetuista sertifikaateista on 802.1x — RADIUS -oppaissa.
6. Valitse Sertifikaatin määritys -kohdasta **Asenna uusi sertifikaatti**.

## Tulostuspalvelimen määrittäminen tulostimen käyttöpaneelista

Joissakin tulostinmalleissa verkkonimi (SSID) ja verkon tila (Ad-Hoc tai Infrastruktuuri) voidaan määrittää tulostimen käyttöpaneelista. Lisätietoja tulostimen valikkojen käyttämisestä on tulostimen oppaissa. Langattomiin asetuksiin liittyvien valikkojen nimet voivat vaihdella tulostinmallin mukaan.

 **HUOMAUTUS:** Tätä määrittäystapaa ei suositella verkoissa, joissa käytetään langatonta suojausta, koska verkkonimi ja verkon tila ovat ainoat langattomat asetukset, jotka voidaan määrittää tulostimen käyttöpaneelista.

## Tulostimen asentaminen verkkoon

Kun tulostuspalvelimen kokoonpano on määritetty, aseta *Drivers and Utilities* -CD-levy CD-asemaan. Valitse **Network Installation — Install the printer for use on a network** (Verkkoasennus — Asenna tulostin verkossa tapahtuvaa käyttöä varten). Lisätietoja on kohdassa [Ohjainten asennus verkkotulostusta varten](#).

## Verkkotulostimen asentaminen muihin verkon tietokoneisiin

Jos asennat verkkotulostimen useisiin verkon tietokoneisiin, toista kohta [Tulostimen asentaminen verkkoon](#) kaikissa tarvittavissa tietokoneissa. Langattoman tulostuspalvelimen asetuksia ei tarvitse määrittää uudelleen myöhempien asennusten yhteydessä.

## Langattoman tulostuspalvelimen asetusten muuttaminen

Langattoman tulostuspalvelimen asetuksia on helpointa muuttaa upotetun Web-palvelimen kautta. Jotta se onnistuisi, tulostin on asennettava verkkoon onnistuneesti.

1. Avaa Safari-selain ja valitse Kirjanmerkit-valikosta **Näytä kaikki kirjanmerkit**.
2. Valitse ikkunan vasemman reunan Kokoelmat-sarakkeesta **Rendezvous** tai **Bonjour**.
3. **Kaksoisnapsauta** tulostimen kirjanmerkkiä oikeanpuoleisessa sarakkeessa.
4. Valitse muutettavat asetukset.
5. Tee muutokset ja valitse **Lähetä**.



# Langattoman lisäkortin säännökset

---

## Käyttötiedot

### Langaton yhteensopivuus

Langaton Dell 5210 / 5310 -lisäkortti on suunniteltu yhteensopivaksi kaikkien sellaisten langattomien lähiverkkotuotteiden kanssa, joissa käytetään DSSS- ja OFDM-tekniikkaa. Lisäksi kortti on seuraavien standardien mukainen:

- 1 IEEE 802.11b-1999 -standardi (2,4 GHz:n langaton lähiverkko)
- 1 IEEE 802.11g -standardi (2,4 GHz:n langaton lähiverkko)
- 1 WECAn (Wireless Ether-net Compatibility Alliance) Wi-Fi (Wireless Fidelity) -sertifiointi

### Turvallisuus

Langaton Dell 5210 / 5310 -lisäkortti säteilee muiden radiolaitteiden tavoin radiotaajuuksista sähkömagneettista energiaa. Tämän laitteen säteilytaso on kuitenkin alhaisempi kuin muiden langattomien laitteiden, kuten matkapuhelinten. Langaton Dell 5210 / 5310 -lisäkortti toimii radiotaajuuksia koskevien turvallisuusstandardien ja -suositusten mukaisesti. Nämä standardit ja suositukset ovat alan kokeneiden asiantuntijoiden laatimia. Joissakin tapauksissa tai ympäristöissä rakennuksen omistaja tai organisaation johto saattaa rajoittaa langattoman Dell 5210 / 5310 -lisäkortin käyttämistä. Esimerkkejä:

langattoman Dell 5210 / 5310 -lisäkortin käyttäminen ympäristössä, jossa sen toiminta voi häiritä muita laitteita tai palveluja.

Jos et tiedä tietyn organisaation tai ympäristön (esimerkiksi lentokentän) langattomuuskäytäntöä, pyydä lupa langattoman Dell 5210 / 5310 -lisäkortin käynnistämiseen.

---

## Säädökset

Langaton Dell 5210 / 5310 -lisäkortti on asennettava ja sitä on käytettävä valmistajan ohjeiden mukaisesti. Tutustu laitteen mukana toimitettuihin oppaisiin. Lisätietoja maakohtaisista hyväksynnöistä on kohdassa [Radiohyväksynät](#). Dell Inc ei ole vastuussa radio- tai televisiohäiriöistä, jotka johtuvat tämän langattoman Dell 5210 / 5310 -lisäkortin mukana toimitettujen laitteiden luvottomasta muokkaamisesta tai muiden kuin Dell Inc:n määrittämien liitäntäkaapeliin tai laitteiden vaihtamisesta tai liittamisestä. Käyttäjä on vastuussa niiden häiriöiden korjaamisesta, jotka johtuvat tämällyyppisestä luvottomasta muokkaamisesta, vaihtamisesta tai liittamisestä. Dell Inc ja sen valtuutetut jälleenmyyjät eivät ole vastuussa mistään vahingoista tai säädösten rikkomisesta, jotka johtuvat siitä, että käyttäjä ei noudata näitä ohjeita.

### Yhdysvallat - FCC (Federal Communications Commission)

#### FCC:n säteilylausunto

**Varoitus:** Langattoman Dell 5210 / 5310 -lisäkortin tuottama säteily on paljon FCC:n radiosäteilyrajoituksia vähäisempää. Langattoma Dell 5210 / 5310 -lisäkorttia on kuitenkin käytettävä siten, että ihmiset eivät joudu tarpeettomasti sen kanssa kosketuksiin normaalin käytön aikana. Voit välttää FCC:n radiosäteilyrajoitusten ylittämisen pysyttelemällä vähintään 20 cm:n päässä tulostimen sisäisestä antennista. Voit tarkistaa antennin sijainnin tulostimessa Dellin tukisivustosta osoitteessa <http://support.dell.com>.

SAR-yhteyksissä kortti tulkitaan matkaviestimeksi. Testien mukaan laite on FCC:n radiotaajuussäädösten erityisesti matkaviestimiä koskevien ehtojen mukainen.

#### Radiohäiriövaatimukset

**VAROITUS:** Langaton Dell 5210 / 5310 -lisäkortti  
Laitetta saa käyttää ainoastaan sisätiloissa, koska sen taajuusalue on 5,15 - 5,25 GHz. FCC:n mukaan tuotetta on käytettävä sisätiloissa sen taajuusalue (5,15 - 5,25 GHz) vuoksi, jotta voidaan ehkäistä mahdollisia häiriöitä muille samaa kanavaa käyttäville matkaviestinten satelliittijärjestelmille.

Tehokkaat tutkat ovat 5,25 - 5,35 GHz:n ja 5,65 - 5,85 GHz:n taajuuksien pääkäyttäjää. Kyseiset tutka-asemat voivat häiritä tämän laitteen toimintaa tai

vahingoittaa laitetta.

## Häiriölausunto

Nämä laitteet ovat FCC:n sääntöjen osan 15 mukaisia. Laitteita on käytettävä seuraavien kahden ehdon mukaisesti: (1) laitteet eivät saa aiheuttaa häiriötä muissa laitteissa, ja (2) laitteiden on kestettävä häiriöitä, jotka saattavat muuttaa laitteen toimintaa epätoivotulla tavalla.

Laitte on testattu ja sen on todettu täyttävän Luokan A digitaalilaitteille asetetut vaatimukset FCC-sääntöjen osan 15 määritysten mukaisesti. Rajoitukset on suunniteltu siten, että haitalliset häiriöt eivät vaikuta asuinalueilla oleviin laiteasennuksiin. Laitte tuottaa, käyttää ja säteilee radiotaajuuksista energiaa. Jos laitetta ei asenneta ja käytetä ohjeiden mukaisesti, se voi häiritä radioliikennettä. Mitään takuita ei kuitenkaan ole siitä, ettei häiriöitä esiinny kyseisen laitteen asennuksessa. Jos laite aiheuttaa haitallisia häiriöitä radio- tai televisiovastaanotuksessa (tämä saadaan selville sulquemalla laite ja käynnistämällä se uudelleen), on suositeltavaa, että yrität korjata häiriötekijän seuraavien toimenpiteiden avulla:

- 1 Siirrä laite.
- 1 Sijoita laite kauemmaksi vastaanotimesta.
- 1 Älä kytke laitetta virtapiiriin, jossa on muita sähkölaitteita.
- 1 Kysy lisätietoja jälleenmyyjältä tai kokeneelta radioteknikolta.

**HUOMAUTUS:** Langaton Dell 5210 / 5310 -lisäkortti on asennettava ja sitä on käytettävä valmistajan ohjeiden mukaisesti. Tutustu laitteen mukana toimitettuihin oppaisiin. Kaikki muunlainen asentaminen tai käyttö on FCC:n säädösten osan 15 vastaista. Jos laitetta muokataan tavalla, jota Dell ei ole nimenomaisesti hyväksynyt, laitteen käyttöoikeus saattaa raueta.

Laitetta ei saa sijoittaa tai käyttää minkään muun antennin tai lähettimen lähelle.

## Kanada Industry Canada (IC)

Tämä laite on Industry Canada -säädöksen RSS210 mukainen.



**VAARA: Radiotaajuussäteilylle altistuminen**  
Tämän radiolaitteen asentajan on varmistettava, että asennetun antennin muodostama radiotaajuuskenttä on Health Canadian rajoitusten mukainen (SafetyCode 6, joka on saatavissa Health Canadian sivustosta osoitteessa <http://www.hc-sc.gc.ca/rpb>).

## Eurooppa EU-direktiivien määräytymukaisuudesta



Hereby, Dell Inc declares that this Dell 5210 / 5310 Wireless Option is in compliance with the essential requirements and other relevant provisions of Directive 1999/5/EC.

يتوافق مع المتطلبات الرئيسية والأحكام ذات الصلة للتوجيه رقم 1999/5/EC Dell 5210 / 5310 5/1999 أن هذا الملحق اللاسلكي الاختياري Dell Inc بموجب هذا، تعان.

Společnost Dell Inc tímto prohlašuje, že tento Dell 5210 / 5310 Wireless Option je ve shodě se základními požadavky a dalšími příslušnými ustanoveními směrnice 1999/5/EC.

Hermed erklærer Dell Inc, at denne trådløse Dell 5210 / 5310 Option overholder alle væsentlige krav i direktiv 1999/5/EC.

Hierbij verklaart Dell Inc dat deze Dell 5210/5310 optionele draadloze kaart in overeenstemming is met de essentiële eisen en de andere relevante bepalingen van richtlijn 1999/5/EG.

Dell Inc vakuuttaa täten että Dell 5210 / 5310 Wireless Option -tyyppinen laite on direktiivin 1999/5/EY oleellisten vaatimusten ja sitä koskevien direktiivin muiden ehtojen mukainen.

Dell Inc déclare que l'option Sans fil Dell 5210 / 5310 décrite dans ce manuel d'utilisation répond aux principales exigences et aux autres dispositions respectives de la Directive européenne 1999/5/CE.

Hiermit erklärt Dell Inc, dass die Dell 5210/5310-WLAN-Optionskarte den grundlegenden Anforderungen und anderen relevanten Vorschriften der Richtlinie 1999/5/EG entspricht.

Με το παρόν έγγραφο, η Dell Inc δηλώνει ότι αυτό το ασύρματο πρόσθετο εξάρτημα Dell 5210 / 5310 συμμορφώνεται με τις θεμελιώδεις απαιτήσεις και με άλλες σχετικές διατάξεις της Οδηγίας 1999/5/EOK.

Θ " Dell Inc. - " Dell 5210 / 5310 1999/5 / 5310 Wireless Option - / EC.

Con la presente Dell Inc dichiara che questo Dell 5210 / 5310 Wireless Option è conforme ai requisiti essenziali ed alle altre disposizioni pertinenti stabilite dalla direttiva 1999/5/CE.

Dell Inc は、この Dell 5210/5310 ワイヤレスオプションが欧州連合指令 1999/5/EC の該当規制要件に準拠していることを宣言します。

Dell Inc erklærer herved at det trådløse nettverkskortet for Dell 5210/5310 oppfyller de sentrale kravene i og andre relevante bestemmelser til 1999/5/EC-direktivet.

Firma Dell Inc oświadcza niniejszym, że opcjonalna karta bezprzewodowa Dell 5210 / 5310 jest zgodna z najważniejszymi wymogami i innymi stosownymi postanowieniami dyrektywy 1999/5/WE.

A Dell Inc declara que esta placa WLAN sem fios está em conformidade com os requisitos essenciais e outras provisões relevantes da Directiva 1999/5/EC.

Настоящим корпорация Dell заявляет, что дополнительная плата беспроводной связи Dell 5210 / 5310 соответствует основным требованиям и соответствующим постановлениям инструкции 1999/5/EC.

因此，Dell Inc 宣布此 Dell 5210 / 5310 无线选件符合 1999/5/EC 指令的基本要求和其它相关规定。

Por medio de la presente Dell Inc declara que el Dell 5210 / 5310 Wireless Option cumple con los requisitos esenciales y cualesquiera disposiciones aplicables o exigibles de la Directiva 1999/5/CE.

Härmed intygar Dell Inc att denna Dell 5210 / 5310 Wireless Option står i överensstämmelse med de väsentliga egenskapskrav och övriga relevanta bestämmelser som framgår av direktiv 1999/5/EG.

İşburada, Dell Inc bu Dell 5210 / 5310 Kablosuz Seçeneğinin 1999/5/EC sayılı Direktifin temel şartlarına ve diğer ilgili hükümlerine uygun olduğunu beyan etmektedir.

## Ranska

Kaikilla alueilla voidaan käyttää langattomia lähiverkkotajuuksia julkisesti ja yksityisesti seuraavien ehtojen mukaisesti:

- 1 Sisäkäyttö: koko 2400 - 2483,5 MHz:n taajuusalueen enimmäisvirta (EIRP) 100 mW.
- 1 Ulkokäyttö: taajuusalueen 2400 - 2454 MHz enimmäisvirta (EIRP) 100 mW, taajuusalueen 2454 - 2483,5 MHz enimmäisvirta (EIRP) 10 mW.

 **HUOMAUTUS:** EIRP = isotrooppinen säteilyteho (mukaan lukien antennin vahvistus)

**HUOMAUTUS:** Langaton Dell 5210 / 5310 -lisäkortti tuottaa 10 mW - 100 mW virtaa.

## Radiohyväksynnät

Tätä radiolaitetta saa käyttää ainoastaan niissä maissa, joissa sen käyttö on hyväksytty. Voit määrittää, onko laitteen käyttäminen luvallista maassasi, tarkistamalla, näkyykö laitteen tunnusmerkinnän radiotyypinnumero Dellin tukisivuston <http://support.dell.com> radiohyväksyntäluettelossa.

Tarkista muissa maissa kuin Yhdysvalloissa ja Japanissa, että Ohjauspaneelin Aluekohtaiset ja kiellasetukset -kohdan Aluekohtaiset asetukset -välilehden

Sijainti-asetuksena on maa, jossa käytät langatonta Dell 5210 / 5310 -lisäkorttia. Tällöin laitteen käyttö on varmasti paikallisten säädösten mukaista ja verkon suorituskyky on optimaalinen.